

WEY

Руководство по эксплуатации



Руководство по эксплуатации

WEY 80 PREMIUM

WEY

Благодарим Вас за выбор автомобиля WEY.

Чем лучше Вы будете знать свой автомобиль, тем больше радости и комфорта принесет Вам его использование. Именно поэтому перед началом использования автомобиля внимательно ознакомьтесь с настоящим руководством. Здесь Вы найдете важную информацию об эксплуатации автомобиля и благодаря этому сможете в полной мере использовать все его технические преимущества. Кроме того, Вы получите полезную информацию об уходе за Вашим автомобилем, о безопасном вождении, а также о безопасности дорожного движения.

От всего сердца желаем Вам приятных и безопасных поездок!

29.06.2024

Общие сведения

В данном разделе содержится информация о том, как пользоваться настоящим руководством, объясняются значения символов и т.д.

Оснащение автомобиля

Обратите внимание на то, что в настоящем руководстве описывается стандартное оборудование данной серии автомобилей, оборудование, входящее в комплектацию согласно национальным стандартам, а также специальное оборудование, предназначенное для конкретной модели автомобиля. Поэтому некоторые виды и функции оборудования, описанные в настоящем руководстве, могут не входить в комплектацию Вашего автомобиля или использоваться в автомобилях, выпускаемых только для определенных рынков. Информацию о комплектации Вашего автомобиля Вы можете найти в документах, предоставленных при его покупке, или запросить ее у авторизованного дилера.

Комплектующие, запасные части и аксессуары

На сегодняшний день у владельцев автомобилей есть возможность приобретать не только оригинальные запасные части, но также запасные части и комплектующие от других производителей, которые подходят для данной модели автомобиля. Использование неоригинальных запасных частей и комплектующих, даже если они прошли сертификацию в соответствующих государственных/региональных органах, может отрицательно сказаться на безопасности автомобиля. Компания Great Wall не несет никакой ответственности и не предоставляет никаких гарантий в отношении неоригинальных запасных частей и комплектующих, установленных на автомобиль.

Переоборудовать автомобиль с использованием неоригинальных компонентов запрещается. Переоборудование с использованием неоригинальных комплектующих может повлиять на эксплуатационные характеристики, безопасность или срок службы автомобиля, а также привести к нарушению требований законодательства. Кроме того, если причиной неисправностей и проблем с функционированием автомо-

биля стало его переоборудование, гарантия качества на автомобиль не распространяется.

Запрещается переоборудовать подвеску, тормозную систему и другие системы автомобиля. Это может негативно повлиять на безопасность вождения.

Запрещается вносить изменения в блоки предохранителей, так как это может негативно повлиять на работу электрооборудования автомобиля.

Внесение изменений в электронные компоненты, программное обеспечение и электропроводку может повлиять на их функциональность, а также на работу других компонентов, в частности, систем безопасности. Это, в свою очередь, повлияет на безопасность эксплуатации автомобиля и увеличит риск возникновения аварии или получения травм. По этой причине запрещается вносить изменения в проводку, электронные компоненты и программное обеспечение.

Актуальность настоящего руководства

Вся информация, представленная в настоящем руководстве, является актуальной на момент его выпуска. Однако, поскольку мы непрерывно совершенствуем нашу продукцию, мы оставляем за собой право обновлять содержащиеся в нем сведения без дополнительного уведомления.

Оборудование, описанное в руководстве и изображенное на иллюстрациях, может отличаться от представленного в Вашем автомобиле.

Представленные в настоящем руководстве изображения дисплеев (включая картинки, значки, текст и т. д.) предназначены только для иллюстрации. Отображаемая на дисплее информация может отличаться в зависимости от комплектации автомобиля, версии программного обеспечения, используемых тем и настроек. Руководствуйтесь фактической комплектацией Вашего автомобиля.

Условные обозначения

Предупреждение

Обозначает предупреждающую информацию, требующую особого внимания.

Ее игнорирование может привести к серьезным травмам и летальному исходу. Такие предупреждения информируют о том, какие действия следует или не следует предпринимать, чтобы снизить риск нанесения травм себе и окружающим.

Внимание

Обозначает информацию о мерах предосторожности.

Игнорирование таких мер предосторожности может привести к повреждению автомобиля или его оборудования. Такие предупреждения информируют о том, какие действия следует или не следует предпринимать, чтобы предотвратить или снизить риск повреждения автомобиля и его оборудования.

Полезная информация

Обозначает рекомендации.

Содержит вспомогательную информацию, которая может быть Вам полезна.

страница X

Таким образом обозначаются номера страниц, на которых можно ознакомиться с дополнительной информацией по тому или иному вопросу.

Меры предосторожности

Предупреждение

Общие меры предосторожности при управлении автомобилем:

- › Трезвое вождение: алкоголь, наркотики, лекарственные препараты или анестетики замедляют реакцию водителя, ухудшают способность к оценке ситуации и координацию, что может привести к потере контроля над транспортным средством и стать причиной серьезной аварии.

- › Осторожное вождение: в процессе управления автомобилем следует проявлять особую осторожность. Всегда обращайте внимание на ошибочные действия других водителей или пешеходов на проезжей части, чтобы своевременно принимать решения и предотвращать аварии.

- › Внимательное вождение: водителю следует сосредоточить все свое внимание на управлении автомобилем. Любые действия, отвлекающие водителя, такие как регулировка кнопок управления, разговор по мобильному телефону или чтение, могут привести к столкновению и подвергают Вас, пассажиров и окружающих людей угрозе получения серьезной травмы или смерти.

Предупреждение

Не оставляйте детей, людей с ограниченными возможностями или домашних животных в автомобиле без присмотра.

- › Дети, люди с ограниченными возможностями или домашние животные не могут самостоятельно покинуть автомобиль и не в состоянии оказать себе помощь. В различных климатических условиях температура внутри автомобиля может быть очень высокой или очень низкой, что может легко привести к травмам или даже летальному исходу.
- › Если дети или домашние животные имеют доступ к ключам, они могут привести автомобиль в движение, а также создать опасность для себя и других участников дорожного движения, например, запустив двигатель, отпустив стояночный тормоз, переключив передачу, открыв двери или окна.

Информация о гибридных автомобилях

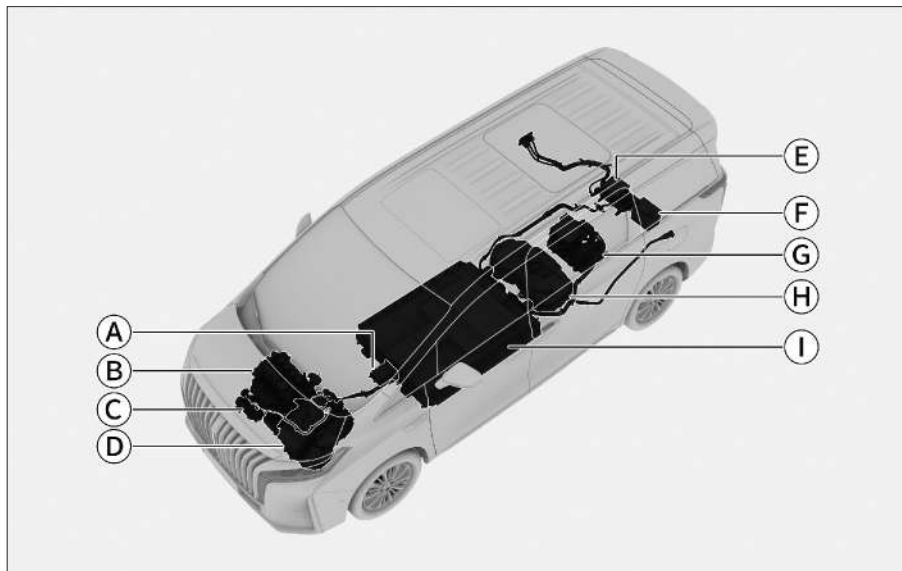

BBB74C4CA7C4

- | | |
|---|----------------------------------|
| Ⓐ Отопитель системы климат-контроля | Ⓕ Аккумуляторная батарея |
| Ⓑ Бензиновый двигатель | Ⓖ Электродвигатель |
| Ⓒ Компрессор кондиционера | Ⓗ Топливный бак |
| Ⓓ Коробка передач DHT, совмещенная с передним электродвигателем | Ⓘ Тяговая аккумуляторная батарея |
| Ⓔ Автомобильное зарядное устройство | |

Данный автомобиль является гибридным, его характеристики отличаются от характеристик автомобилей, работающих на обычном топливе. Необходимо обязательно ознакомиться с особенностями гибридных автомобилей и соблюдать осторожность при вождении.

⚠ Предупреждение

- ⤵ Не прикасайтесь к автомобильным деталям, помеченным знаком предупреждения о высоком напряжении ⚠, к оранжевым кабелям и их разъемам, не снимайте и не заменяйте указанные компоненты во избежание поражения электрическим током высокого напряжения.
- ⤵ При включенном питании высоковольтная система электропитания может сильно нагреваться. Будьте осторожны с находящимися под высоким напряжением и сильно нагретыми деталями и всегда соблюдайте указания, содержащиеся на наклейках с предупреждениями.

⚠ Внимание

- ⤵ Оптимальным температурным диапазоном для работы тяговой аккумуляторной батареи является от -10°C до 40°C . Не рекомендуется подвергать автомобиль воздействию высоких или очень низких температур в течение более 24 часов, иначе производительность батареи может снизиться.

- › Если температура тяговой аккумуляторной батареи слишком высокая или слишком низкая, рекуперация энергии и выходная мощность снижаются, что в крайнем случае может привести к отключению высоковольтной замкнутой цепи и остановке работы батареи.
- › Внутри батарейного блока тяговой аккумуляторной батареи находятся батарея и высоковольтные контрольные цепи. В случае попадания жидкости внутрь батарейного блока возможны короткое замыкание, утечка тока и коррозия соединительных линий и цепей батареи. Поэтому необходимо следить за тем, чтобы в батарейный блок не попадали всевозможные жидкости.
- › Дальность езды может меняться из-за различий в манере вождения (например, частые ускорения и замедления), дорожных условий (например, затяжные подъемы), температуры (например, низкая температура), а также из-за того, включены или нет энергопотребляющие устройства (например, кондиционер).
- › Под воздействием химических процессов емкость аккумуляторной батареи естественным образом снижается. Следовательно, у электромобилей, использовавшихся в течение некоторого времени, дальность езды на одном заряде батареи может уменьшиться.

Управление гибридными автомобилями осуществляется точно так же, как и обычными. Система гибридного привода комбинирует использование двигателя внутреннего сгорания и электродвигателя в зависимости от условий движения и режима управления, что позволяет повысить экономию топлива и снизить выбросы вредных веществ.

- › Электродвигатель обычно используется для движения автомобиля на низких скоростях.
- › Двигатель внутреннего сгорания обычно используется для движения автомобиля на высоких скоростях или при активном стиле вождения.

Экстерьер автомобиля

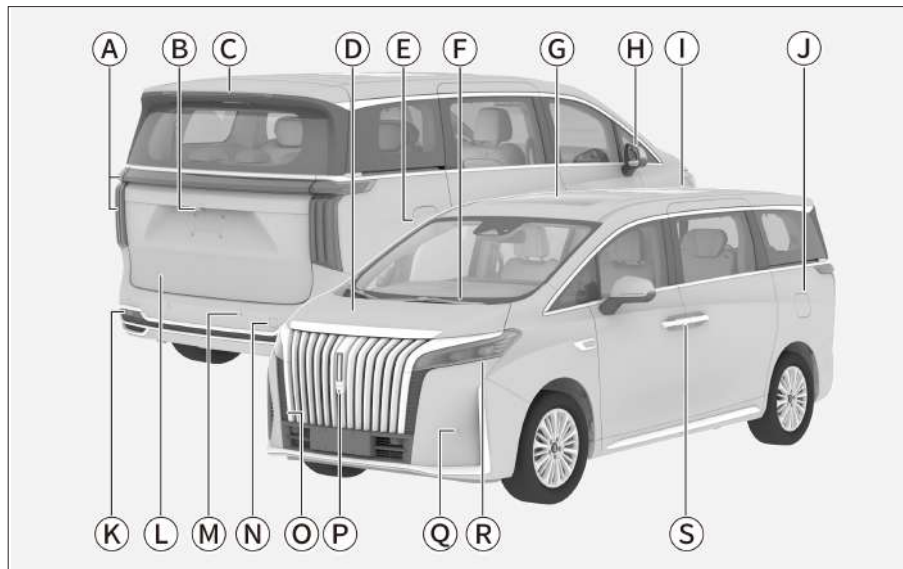

1E55981095D5

- Ⓐ Задний комбинированный фонарь 52
- Ⓑ Камера системы кругового обзора 65
- Ⓒ Дополнительный стоп-сигнал
- Ⓓ Капот 37
- Ⓔ Порт для зарядки 127
- Ⓕ Очиститель ветрового стекла 58
- Ⓖ Люк 33
- Ⓗ Наружное зеркало заднего вида 46
- Ⓘ Люк 33
- Ⓝ Дверца топливозаправочной горловины 125
- Ⓚ Задний противотуманный фонарь 52
- Ⓛ Дверь багажного отделения 27
- Ⓜ Задний радар системы предупреждения об угрозе столкновения 65
- Ⓝ Задний буксировочный крюк 215
- Ⓞ Передний буксировочный крюк 215
- Ⓟ Камера системы кругового обзора 65
- Ⓠ Передний радар системы предупреждения об угрозе столкновения 65
- Ⓡ Передняя комбинированная фара 52
- Ⓢ Дверная ручка

Интерьер салона

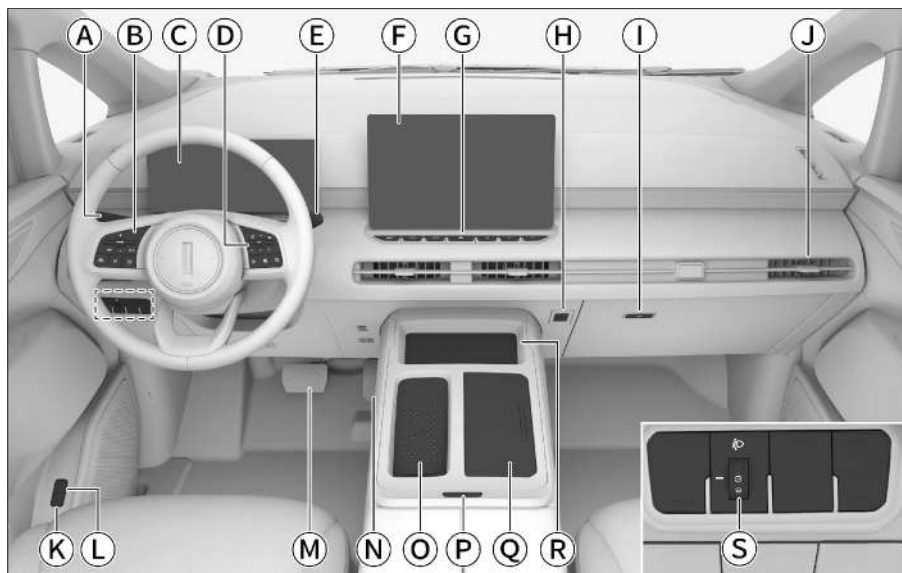

255A1E6E29E2

- А** Комбинированный переключатель:
 Комбинированный переключатель
 освещения **54**
 Комбинированный переключатель
 стеклоочистителей **58**
- Б** Кнопки на левой стороне рулевого
 колеса:
 Круиз-контроль **80**
 Управление мультимедийной
 системой **113**
- С** Комбинация приборов **103**
- Д** Кнопки на правой стороне рулевого
 колеса:
 Управление комбинацией
 приборов **104**
 Управление мультимедийной
 системой **113**
- Е** Рычаг переключения передач **47**
- Ф** Дисплей мультимедийной системы **116**
- Г** Передняя панель управления
- Н** Передний крючок
- И** Перчаточный ящик **162**
- Д** Дефлектор кондиционера **151**
- К** Кнопка управления дверью багажного
 отделения
- Л** Кнопка разблокировки дверцы
 топливозаправочной горловины **124**
- М** Педаль тормоза
- Н** Педаль акселератора
- О** Зона беспроводной зарядки для
 мобильного телефона **158**
- Р** Кнопка отделения для хранения
 мелочей в подлокотнике передних
 сидений **164**
- Q** Подстаканники передних сидений **166**
- Р** Отделение для хранения мелочей под
 дисплеем **163**
- С** Кнопка корректора фар

Содержание

Открывание и закрывание

Смарт-ключ.....	16
Механический ключ.....	18
Передняя дверь	19
Настройки дверных замков	19
Блокировка и разблокировка без ключа	19
Блокировка и разблокировка кнопкой центрального замка	20
Разблокировка при помощи внутренней ручки	21
Автоматическая разблокировка при столкновении	21
Автоматическая повторная блокировка	21
Сдвижная дверь.....	22
Управление сдвижными дверьми снаружи автомобиля.....	23
Управление сдвижными дверьми изнутри автомобиля.....	24
Управление сдвижной дверью с переднего ряда.....	24
Управление сдвижной дверью с заднего ряда.....	24
Управление сдвижной дверью с помощью смарт-ключа.....	25
Автоматическое открытие сдвижной двери.....	25
Функция защиты от заземления	26
Детский замок	26
Дверь багажного отделения	27
Окна	29
Люк	32
Открывание и закрывание солнцезащитной шторки люка	34

Открывание и закрывание солнцезащитной шторки.....	35
Капот	37

Запуск и управление автомобилем

Режим питания	40
Настройки управления	42
Рулевое колесо	44
Регулировка рулевого колеса.....	44
Обогрев рулевого колеса	44
Звуковой сигнал	44
Зеркала заднего вида.....	45
Салонное зеркало заднего вида с автоматической функцией затемнения	45
Регулировка наружных зеркал заднего вида	45
Настройки наружных зеркал заднего вида	46
Обогрев наружных зеркал заднего вида	46
Управление переключением передач	47
Описание передач.....	47
Переключение передач	47
Функция плавного старта.....	48
Начало движения	48
Остановка	49
Стояночный тормоз	50
Электромеханический стояночный тормоз (EPB).....	50
Функция автоматического удержания автомобиля на месте (AVH).....	51

Управление освещением.....	52
Настройки освещения.....	52
Управление освещением с помощью дисплея	52
Регулировка угла наклона фар	55
Аварийная световая сигнализация	55
Дневные ходовые огни	56
Лампа для чтения.....	56
Боковые потолочные плафоны.....	56
Подсветка багажного отделения	57
Бактерицидная ультрафиолетовая лампа	57
Управление стеклоочистителями	58
Очистители ветрового стекла.....	58
Очиститель заднего стекла	60
Настройка очистителя ветрового стекла.....	60

Системы помощи при вождении

Система помощи при парковке.....	62
Датчики системы помощи при парковке	62
Настройки системы помощи при парковке	64
Система предупреждения об угрозе столкновения	64
Система кругового обзора	65
Интеллектуальные системы помощи при вождении.....	67
Датчики интеллектуальной системы помощи при вождении	67
Помощь при движении вперед.....	69
Система контроля слепых зон и помощи при перестроении	74
Система помощи при движении по полосе	76
Помощь при движении.....	79
Система адаптивного круиз-контроля	80
Система интеллектуального круиз-контроля	83
Система активного ограничения скорости	87
Система контроля давления в шинах (TPMS).....	89
Система звукового оповещения (AVAS).....	90
Система контроля усталости водителя (DFM).....	91
Системы безопасности.....	92
Меры предосторожности при использовании систем безопасности.....	92
Антиблокировочная тормозная система	92
Электронная система распределения тормозных усилий	92
Система помощи при экстренном торможении	92
Противобуксовочная система	93
Система предотвращения опрокидывания.....	93
Система помощи при трогании на подъеме	93
Система смягчения вторичного столкновения	93
Система электроусилителя рулевого управления	93
Система помощи при спуске.....	93
Электронная система стабилизации.....	94
Система динамической стабилизации.....	94
Система снижения токсичности отработавших газов	96
Общая информация.....	96

Датчик кислорода.....	96
Каталитический нейтрализатор	96
Турбокомпрессор	96
Система улавливания паров топлива	96
Система рециркуляции картерных газов.....	96
Система диагностики автомобиля...	97
Система управления питанием.....	98

Комбинация приборов и центральный дисплей

Комбинация приборов	102
Общие сведения о комбинации приборов	102
Управление комбинацией приборов	104
Индикаторы комбинации приборов	105
Центральный дисплей.....	113
Кнопки на рулевом колесе	113
Подключение внешних устройств	115
Дисплей.....	115
Строка состояния на центральной дисплее	116
Домашняя страница.....	117
Панель быстрого доступа	117
Настройки	117
Подключение мобильного телефона	119
Источники воспроизведения.....	120
Телефон	120
I-Space	121

Заправка и зарядка

Заправка топливом.....	124
------------------------	-----

Рекомендации по энергопотреблению	126
Порт для зарядки	127
Кабели для зарядки.....	128
Медленная зарядка (зарядка переменным током).....	129
Быстрая зарядка (зарядка постоянным током).....	132
Запас хода.....	133
Рекуперация энергии.....	134

Устройства для обеспечения удобства и комфорта

Передняя сиденья	136
Подголовники передних сидений... ..	136
Регулировка передних сидений	136
Режим комфортной посадки и память сидений	138
Подогрев/вентиляция передних сидений	138
Второй ряд сидений.....	140
Подголовники сидений второго ряда	140
Регулировка сидений второго ряда (сиденья с электроприводом)	140
Подогрев/вентиляция сидений второго ряда.....	141
Третий ряд сидений	143
Подголовники сидений третьего ряда.....	143
Регулировка сидений третьего ряда.....	143
Система климат-контроля	145
Панель управления системой климат-контроля	145
Экран настроек системы климат-контроля.....	146

Рекомендации по использованию системы климат-контроля	150
Дефлекторы	151
Система очистки воздуха салона...	152
Солнцезащитный козырек	153
Косметическое зеркало	154
Дополнительные розетки питания	155
Беспроводная зарядка для мобильного телефона	158

Устройства для хранения

Перчаточный ящик	162
Отделение для хранения мелочей под дисплеем	163
Отделение для хранения мелочей в подлокотнике переднего сиденья	164
Отделение для хранения мелочей в задней части центральной консоли	165
Подстаканники передних сидений	166
Отсек для мобильного телефона в зоне сидений второго ряда	167
Подстаканники зоны сидений второго ряда	168
Подстаканники зоны сидений третьего ряда	169
Отделения для бутылок	170
Багажное отделение	171

Обеспечение безопасности во время движения

Ремень безопасности	174
Правильное пристегивание ремнем безопасности	174
Использование трехточечных ремней безопасности	175
Регулирование высоты ремня безопасности передних сидений ...	177

Ремень безопасности передних сидений с преднатяжителями	177
Подушки безопасности	179
Подушки безопасности	179
Фронтальные подушки безопасности	180
Боковые подушки безопасности	181
Шторки безопасности	182
Детские удерживающие системы	183
Указания по безопасной эксплуатации детских кресел	183
Точки крепления детских кресел	184
Рекомендуемые виды детских кресел	185
Установка детского автокресла	185
Противоугонная система автомобиля	188
Система аварийного отключения	189
Регистратор данных о событиях	190
Меры предосторожности при высоком напряжении	192
Наклейки с предупреждением о высоком напряжении	192
Режим технического обслуживания	194
Защитный выключатель аккумуляторной батареи	194
Точка аварийного отключения	194

Действия в экстренных ситуациях

Аварийная разблокировка дверей	198
Сброс программы управления сдвижной дверью с электроприводом	200
Аварийная разблокировка двери багажного отделения	201
Сброс программы управления стеклоподъемниками	202
Сброс программы управления люком	203

Сброс программы управления солнцезащитной шторкой люка.....	204
Перезагрузка комбинации приборов и мультимедийной системы	205
Контроллер селектора переключения передач.....	206
Предупреждение о необходимости сброса программы управления селектором переключения передач.....	207
Комплект бортового инструмента	208
Подъем автомобиля	209
Неисправности шин	210
Действия в случае аварии.....	212
Буксировка автомобиля.....	215
Разрядка аккумуляторной батареи....	217
При перегреве двигателя	220
Система вызова экстренных служб... ..	221

Эксплуатация и техническое обслуживание

Правила управления автомобилем... ..	224
Перед началом движения	224
Во время движения.....	224
Меры предосторожности для пассажиров	226
Остановка и стоянка автомобиля.....	227
Экономичное вождение	227
Рекомендации по управлению автомобилем в период обкатки	228
Рекомендации по управлению автомобилем в неблагоприятных условиях	229
Вождение в условиях тумана.....	229
Вождение в условиях дождя	229
Преодоление затопленного участка (брода).....	229
Управление автомобилем в жаркое время года	230

Управление автомобилем в холодное время года.....	231
Необходимость технического обслуживания автомобиля.....	234
Техническое обслуживание моторного отсека	235
Компоновка моторного отсека.....	235
Стеклоомывающая жидкость	235
Моторное масло.....	236
Охлаждающая жидкость двигателя / приводного электродвигателя	237
Тормозная жидкость	238
Радиатор и вентилятор радиатора	239
Аккумуляторная батарея	240
Проверка и замена предохранителей	241
Замена щеток очистителя ветрового стекла	243
Замена щетки очистителя заднего стекла.....	245
Сброс программы управления фарами.....	246
Уход за люком	247
Техническое обслуживание направляющих	248
Уход за шинами.....	249
Уход за кузовом.....	251
Уход за салоном.....	253
Меры по предотвращению коррозии	255
Длительное хранение автомобиля	256
Утилизация тяговой аккумуляторной батареи	257
Техническое обслуживание автомобиля.....	258
Необходимость проведения технического обслуживания	258
Виды технического обслуживания автомобиля.....	258

Плановое техническое обслуживание автомобиля	259
График планового технического обслуживания	260
Тяжелые условия эксплуатации	262
Программа «Помощь на дороге»	262
Свидетельство о прохождении планового технического обслуживания	263

Гарантийное обслуживание

Сведения о гарантийных обязательствах	268
Осмотр кузова	271
Что необходимо знать о гарантии	274
Шины	274
Периодическое техническое обслуживание	274
Оригинальные запасные части	274
Изменение конструкции	274
Обязанности владельца автомобиля	277
Карточка замены одометра	278
Регистрационная карточка с информацией об автомобиле	281
Карточка регистрации смены владельца	285
Особые отметки	289

Технические данные

Идентификационный номер транспортного средства	292
Номер двигателя	293
Параметры автомобиля	294
Динамические характеристики	295
Параметры шасси	296
Параметры масел и жидкостей	297
Параметры сидений	298

1

Открытие и закрывание

Смарт-ключ	16
Механический ключ	18
Передняя дверь	19
Сдвижная дверь.....	22
Дверь багажного отделения	27
Окна	29
Люк.....	32
Открытие и закрытие солнцезащитной шторки люка ...	34
Открытие и закрытие солнцезащитной шторки	35
Капот	37

Смарт-ключ

1

Открытие и закрытие

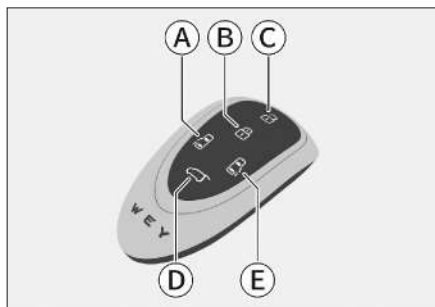

2CBB5A64DEA2

- Ⓐ Кнопка управления левой сдвижной дверью

При нажатии на эту кнопку два раза подряд открывается или закрывается левая сдвижная дверь.

- Ⓑ Кнопка блокировки

При нажатии на эту кнопку двери автомобиля блокируются.

При нажатии и удерживании этой кнопки двери блокируются, и автоматически закрываются окна и люк.

При нажатии на эту кнопку два раза подряд включается функция поиска автомобиля, которая позволяет быстро найти его на парковке или в других местах.

i Полезная информация

- › Чтобы настроить способ уведомления после включения функции поиска автомобиля, на дисплее мультимедийной системы выберите [Автомобиль] → [Освещение] → [Персонализация].

- › Функция поиска автомобиля может быть включена, только если все двери, капот и дверь багажного отделения заблокированы.

- Ⓒ Кнопка разблокировки

Нажатие этой кнопки разблокирует все двери, включая дверь багажного отделения.

- Ⓓ Кнопка управления дверью багажного отделения

Когда зажигание выключено, двойное нажатие этой кнопки разблокирует дверь багажного отделения. Нажатие этой кнопки еще раз блокирует дверь багажного отделения.

i Полезная информация

Нажатие этой кнопки во время открытия или закрытия двери приостановит ее движение.

- Ⓔ Кнопка управления правой сдвижной дверью

При нажатии на эту кнопку два раза подряд открывается или закрывается правая сдвижная дверь.

i Полезная информация

- › Нажатие кнопки управления сдвижной дверью на смарт-ключе останавливает движение сдвижной двери.

- › Во избежание защемления руки, после остановки сдвижной двери на полпути нажмите кнопку управления сдвижной дверью один раз в течение 2 секунд или дважды подряд через 2 секунды, и сдвижная дверь начнет открываться.

! Предупреждение

Когда зажигание включено, сдвижной дверью можно управлять с помощью кнопки на ключе. В целях безопасности не нажимайте кнопки управления сдвижной дверью во время движения.

i Полезная информация

- › Возьмите смарт-ключ с собой, когда покидаете автомобиль.

- › При использовании смарт-ключа не уходите слишком далеко от автомобиля (примерно в пределах 20 метров), иначе смарт-ключ может не сработать.

- › Уровень заряда батареи смарт-ключа является основным фактором, влияющим на радиус действия смарт-ключа. Если радиус действия смарт-ключа уменьшается, или он перестанет работать, как можно скорее замените батарею. (▷ стр. 232)

- › Если батарея смарт-ключа разряжена, Вы можете открыть или закрыть двери с помощью механического ключа. (▷ стр. 212)

⚠ Внимание

Смарт-ключ содержит электронные компоненты. Во избежание их повреждения необходимо соблюдать следующие инструкции:

- › Не оставляйте ключ в месте, подвергаемом воздействию тепла, например на приборной панели.
- › Не разбирайте ключ без необходимости.
- › Не используйте ключ для нанесения ударов по другим предметам.
- › Не погружайте ключ в воду и не обрабатывайте его в аппарате для ультразвуковой чистки.
- › Не оставляйте ключ рядом с устройствами, излучающими электромагнитные волны, например с мобильными телефонами.

⚠ Внимание

- › Не изменяйте по своему усмотрению частоту передачи, не увеличивайте мощность передачи (включая использование дополнительных усилителей мощности), не используйте внешнюю антенну или иные передающие антенны.
- › Использование смарт-ключа не должно создавать помехи для официальных служб радиосвязи. Если Вы обнаружите, что создаете помехи, прекратите его использование и примите необходимые меры по их устранению. После этого можно продолжить использование смарт-ключа.
- › При использовании устройства на его работу способно влиять различное радиооборудование, что может привести к временному сбою функций.

Механический ключ

Механический ключ находится внутри смарт-ключа, перед использованием его необходимо сначала извлечь. Порядок действий

1. Откройте заднюю крышку ключа.

С помощью небольшой отвертки с плоским наконечником, обернутым тканью, подденьте в месте, указанном стрелкой на рисунке. Когда фиксация ослабнет, продолжайте медленно двигать отвертку вдоль стыка слева и справа, чтобы снять всю заднюю крышку.



3BC8FDAD74A5

2. Извлеките механический ключ.



2A3AA4F0871F

3. Поверните ручку механического ключа в положение для использования.

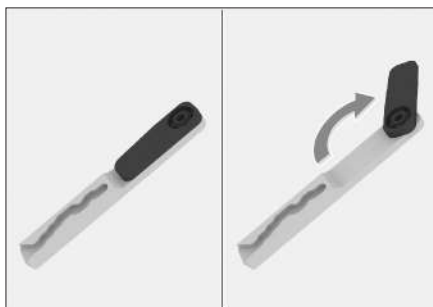

BDE98F457F4B

⚠ Внимание

- › Ручка механического ключа может вращаться только в одном направлении. Не продолжайте вращать ее после достижения максимального угла поворота.
- › При извлечении механического ключа будьте осторожны, старайтесь не коснуться других деталей и не повредить их.
- › Если механический ключ не используется, верните его на место и как можно скорее установите заднюю крышку ключа.

Бирка с номером ключа

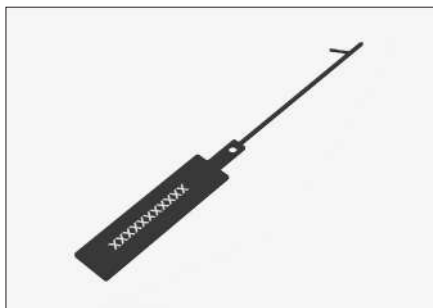

CF57495B4062

Храните ключ и бирку надлежащим образом. Это связано с тем, что бирка с номером ключа содержит код, используемый для получения нового механического ключа, и только с этим кодом можно запросить механический ключ в сервисном центре.

i Полезная информация

При продаже или передаче автомобиля бирку необходимо передать новому владельцу.

Настройки дверных замков

Чтобы настроить функции, связанные с замками дверей, на дисплее мультимедийной системы выберите [Автомобиль] → [Снаружи а/м] → [Запирание дверей].

› [Режим разблокировки]: можно настроить режим разблокировки дверей.

Если установлено значение [Все двери], при разблокировке дверных замков с помощью смарт-ключа разблокируются все двери.

Если установлено значение [Водительская дверь], то при использовании смарт-ключа для разблокировки дверных замков будет открываться только дверь водителя. Если после этого снова нажать кнопку разблокировки на смарт-ключе, можно разблокировать остальные двери.

› [Автоматическая блокировка при покидании автомобиля]: когда функция включена, и все двери, включая дверь багажного отделения, полностью закрыты, после того как Вы отойдете со смарт-ключом на расстояние около 5 метров от ручек передних дверей, все двери и дверь багажного отделения будут автоматически заблокированы.

i Полезная информация

Прежде чем покинуть автомобиль, убедитесь, что все двери и дверь багажного отделения полностью закрыты, иначе они не смогут заблокироваться.

› [Автоматическая разблокировка при приближении к автомобилю]: после включения функции подойдите к автомобилю со смарт-ключом, и когда Вы будете находиться на расстоянии около 1,5 метра от ручек передних дверей, аварийные сигнальные огни мигнут 2 раза, и все двери, включая дверь багажного отделения, будут автоматически разблокированы.

i Полезная информация

› Если Вы проходите рядом с автомобилем, не собираясь разблокировать двери, они могут разблокироваться автоматически, поэтому перед тем как уйти, убедитесь, что двери заперты.

› Чтобы предотвратить непрерывную разрядку аккумулятора, если все двери и дверь багажного отделения заблокированы, после приблизительно 48 часов функция автоматической разблокировки при приближении к автомобилю становится неактивной. Для разблокировки дверей используйте другие способы.

› [Разблокировка дверей во время парковки]: после включения этой функции, когда зажигание выключено, и автомобиль находится в режиме Р, если отстегнуть ремень безопасности или перевести рычаг переключения передач в режим Р, все двери автоматически разблокируются.

Если функция включена, нажмите кнопку выключения питания (⏻), и при переключении питания автомобиля в режим OFF все двери автоматически разблокируются.

Блокировка и разблокировка без ключа

Имея при себе смарт-ключ, можно управлять дверьми с помощью датчиков или кнопок на дверных ручках.

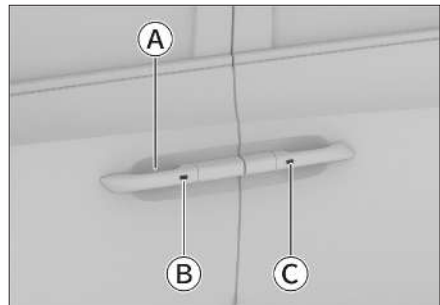

EEF87128220F

Передняя дверь

1

Открытие и закрытие

А Датчик разблокировки

Ручки передних дверей оснащены датчиками разблокировки на внутренней стороне. Прикосновение к внутренней стороне ручки разблокирует все двери и дверь багажного отделения. В этом аварийные сигнальные огни мигают 2 раза.

В Кнопка блокировки

Нажатие на эту кнопку блокирует все двери автомобиля, включая дверь багажного отделения.

С Кнопка разблокировки

Нажатие этой кнопки открывает или закрывает соответствующую сдвижную дверь с помощью электропривода и разблокирует все двери, включая дверь багажного отделения. В этом случае аварийные сигнальные огни мигают 2 раза.

Когда дверь разблокирована, просто потяните за ручку соответствующей сдвижной двери, чтобы открыть или закрыть дверь с помощью электропривода.

i Полезная информация

После успешной блокировки всех дверей и двери багажного отделения и фары автомобиля мигают или появится сигнал в соответствии с настройкой [Уведомление о блокировке дверей] на дисплее мультимедийной системы.

Если при блокировке дверей автомобиль не подает сигнал (мигание указателями поворота или звуковой сигнал), убедитесь, что все двери, дверь багажного отделения и люк полностью закрыты.

i Полезная информация

- › Дверьми можно управлять только при обнаружении смарт-ключа.
- › Взявшись за ручку двери в перчатках, разблокировать или заблокировать дверь, возможно, не получится.

› Эта система использует слабые радиоволны, поэтому если рядом есть другие беспроводные устройства, или при блокировке сигнала преградами может быть нарушена связь между смарт-ключом и автомобилем, что приведет к неполадкам в работе системы.

› После каждой успешной блокировки или разблокировки дверей автомобиля интеллектуальная система доступа прекращает работу на 3 секунды.

› После мойки автомобиля в холодное время года очень важно как можно скорее удалить остатки воды из зазоров наружных ручек дверей. Вода может замерзнуть в механизме ручки и вызвать ее заклинивание. В частности, после того, как Вы потянули за ручку двери, механизм может не встать на место, и дверь не закроется должным образом. Если возникла такая проблема, несколько раз потяните за ручку двери, чтобы удалить лед.

Блокировка и разблокировка кнопкой управления центральным замком



DE8E8E80AB0D

Кнопка управления центральным замком находится на двери водителя. Убедитесь, что все двери закрыты, и нажмите кнопку управления центральным замком, чтобы заблокировать или разблокировать все двери.

Световой индикатор кнопки загорается, указывая на то, что все двери заблокированы; после разблокировки любой двери индикатор кнопки гаснет.

Разблокировка при помощи внутренней ручки



28406F2EAAF9

Открыть дверь водителя можно, потянув за внутреннюю ручку двери.

Если двери заблокированы, потяните за внутреннюю ручку двери переднего пассажира, чтобы разблокировать дверь. Затем потяните за нее еще раз, чтобы открыть дверь переднего пассажира.

Автоматическая разблокировка при столкновении

Если выключатель зажигания находится в режиме ON, и система фиксирует столкновение, все двери будут автоматически разблокированы.

Автоматическая повторная блокировка

Если в течение 30 секунд после разблокировки дверей (за исключением отпирания с помощью механического ключа) снаружи автомобиля при закрытой крышке капота и заблокированных всех дверях и двери багажного отделения режим питания и состояние всех дверей и двери багажного отделения не изменятся, все двери и дверь багажного отделения автоматически заблокируются.

Сдвижная дверь

Открытие и закрытие сдвижной двери с помощью электропривода/вручную

Режимы работы сдвижной двери

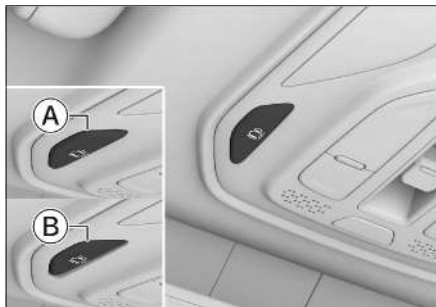

С8ЕЕССЕ7СА05

- А Режим электропривода (кнопка не нажата)
- В Ручной режим (кнопка нажата)

i Полезная информация

Если дверца топливозаправочной горловины или крышка порта для зарядки открыты, сдвижная дверь с той же стороны не откроется должным образом.

! Внимание

Не направляйте струю воды на область порога при открытой сдвижной двери во время мойки автомобиля во избежание повреждения электронных компонентов.

Соблюдайте следующие меры предосторожности при эксплуатации сдвижных дверей с помощью электропривода. Несоблюдение этих требований может привести к серьезным травмам или даже смерти.

- › При закрытии или открытии сдвижной двери с помощью электропривода, как только дверь начнет движение, сразу уберите руку с ручки двери. Если продолжать держать ручку двери во время ее движения, руки может потянуть за дверь.
- › Соблюдайте безопасность и убедитесь, что при закрытии двери не будут защемлены части тела или личные вещи.

- › При открытии или закрытии сдвижной двери с открытым окном не держитесь за раму окна рукой.
- › Если рядом находятся люди, обеспечьте их безопасность и предупредите их о предстоящем открытии или закрытии сдвижной двери.
- › Во избежание разрядки аккумуляторной батареи сдвижная дверь переходит в ручной режим через 3 минуты. Если автомобиль находится на склоне, дверь может неожиданно открыться или закрыться.

i Полезная информация

Если во время перемещения сдвижной двери одновременно используются несколько кнопок управления (например, кнопки лампы для чтения, смарт-ключа или кнопки на дверной ручке), дверь может остановиться.

Соблюдайте следующие меры предосторожности при эксплуатации сдвижных дверей в ручном режиме. Из-за несоблюдения этих требований могут быть защемлены некоторые части тела, что может привести к серьезным травмам или даже смерти.

- › При открытии или закрытии сдвижной двери для обеспечения безопасности проверьте окружающую обстановку.
- › При открытии или закрытии сдвижной двери с открытым окном не держитесь за раму окна рукой.
- › Если рядом находятся люди, обеспечьте их безопасность и предупредите их о предстоящем открытии или закрытии сдвижной двери.
- › Не оставляйте сдвижную дверь в полуоткрытом состоянии, так как она не будет зафиксирована в этом положении. Если автомобиль находится на склоне, дверь может неожиданно открыться или закрыться.
- › Если автомобиль припаркован на склоне, сдвижная дверь может открываться или закрываться быстрее, чем обычно. Будьте особенно осторожны, чтобы не ударить и не прищемить дверь находящихся рядом людей.

› Если автомобиль припаркован на склоне, сдвижная дверь должна быть полностью открыта при посадке и высадке пассажиров. Не используйте ручки дверей или внутренние ручки при открытии дверей, так как двери могут внезапно начать закрываться, причинив травму.

Доводчик сдвижной двери

Данный автомобиль оснащен автоматическим доводчиком сдвижной двери, который автоматически закрывает дверь, если она слегка приоткрыта. Если сдвижная дверь открывается и закрывается несколько раз за короткий промежуток времени, автоматический доводчик будет временно отключен. Подождите некоторое время, и доводчик вернется в нормальное состояние.

⚠ Предупреждение

- › Прежде чем доводчик сдвижной двери начнет работать, пройдет несколько секунд. Соблюдайте безопасность, чтобы не защемить пальцы или другие части тела сдвижной дверью, так как это может привести к их перелому или другим серьезным травмам.
- › В ручном режиме автоматический доводчик продолжает работать в нормальном режиме. Будьте осторожны при закрытии сдвижной двери.
- › Будьте особенно внимательны, когда внутренний замок или детский замок заблокированы, так как в этом случае сдвижную дверь нельзя открыть с помощью внутренней ручки. Если палец или другая часть тела попадет в сдвижную дверь, это может привести к перелому или другим серьезным травмам.

Звуковые сигналы при работе сдвижных дверей с помощью электропривода

- › Перед открытием или закрытием сдвижной двери с помощью электропривода раздается продолжительный звуковой сигнал.
- › Во время работы сдвижной двери с помощью электропривода раздаются непрерывные звуковые сигналы.

- › При остановке сдвижной двери с помощью электропривода на полпути раздается звуковой сигнал.
- › Если при работе сдвижной двери с помощью электропривода не соблюдены условия эксплуатации, раздаются два звуковых сигнала.
- › При остановке сдвижной двери с помощью электропривода на полпути и движении автомобиля со скоростью больше 3 км/ч раздается непрерывный звуковой сигнал.
- › Если сдвижная дверь заканчивает движение с помощью электропривода, но еще не полностью закрыта, раздается непрерывный звуковой сигнал.

Управление сдвижными дверьми снаружи автомобиля

Открытие и закрытие двери с помощью ручки

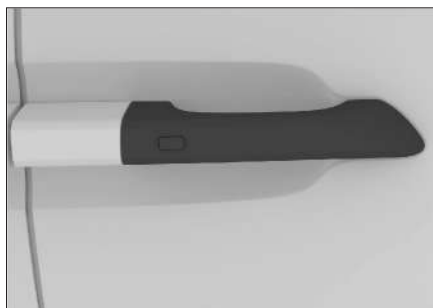

05EF1C77A8E5

Когда двери разблокированы, потяните наружную ручку задней двери, чтобы открыть или закрыть сдвижную дверь.

⚠ Внимание

После мойки автомобиля в холодное время года очень важно как можно скорее удалить остатки воды из зазоров наружных ручек дверей. Вода может замерзнуть в механизме ручки и вызвать ее заклинивание. В частности, после того, как Вы потянули за ручку двери, механизм может не встать на место, и дверь не закроется должным образом. Если возникла такая проблема, несколько раз потяните за ручку двери, чтобы удалить лед.

Сдвижная дверь

Открытие и закрытие с помощью кнопки разблокировки

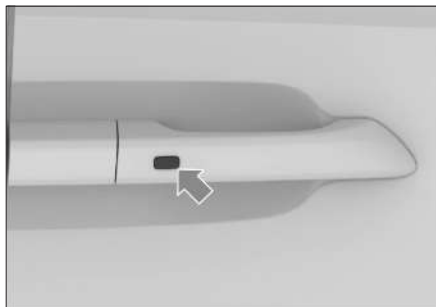

D8265955C8B7

Если у Вас при себе есть смарт-ключ, или дверь разблокирована, нажмите кнопку разблокировки на ручке задней двери, и сдвижная дверь автоматически откроется или закроется с помощью электропривода.

i Полезная информация

Кнопка разблокировки на ручке задней двери не работает в ручном режиме.

Управление сдвижными дверями изнутри автомобиля

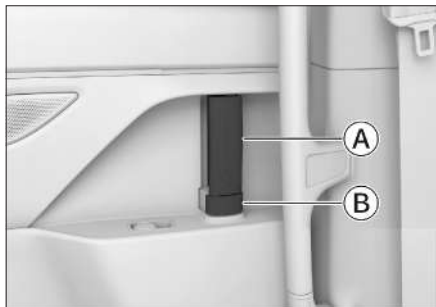

C0F6EC61CF76

A Внутренняя ручка двери

Когда дверь разблокирована, потяните внутреннюю ручку сдвижной двери назад или вперед, чтобы открыть или закрыть дверь.

B Кнопка замка

Чтобы заблокировать или разблокировать сдвижную дверь, передвиньте кнопку замка в направлении передней или задней части автомобиля.

i Полезная информация

При открывании задней сдвижной двери с помощью внутренней ручки, убедитесь, что детский замок отключен. В противном случае дверь не откроется.

Управление сдвижной дверью с переднего ряда



7AAC1CE2E926

Когда двери разблокированы, нажатие кнопки управления сдвижной дверью на переключателях передних ламп для чтения автоматически открывает или закрывает соответствующую сдвижную дверь с электроприводом.

i Полезная информация

Нажатие кнопки управления сдвижной дверью останавливает движение сдвижной двери.

Управление сдвижной дверью с заднего ряда

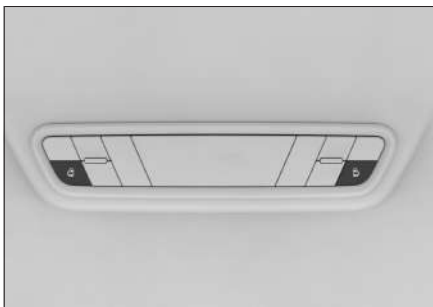

ABC1FA9C31D

Когда двери разблокированы, нажатие кнопки управления сдвижной дверью на панели управления системой климат-контроля автоматически открывает или закрывает соответствующую сдвижную дверь с электроприводом.

i Полезная информация

Нажатие кнопки управления сдвижной дверью останавливает движение сдвижной двери.

Управление сдвижной дверью с помощью смарт-ключа

См. описание кнопок ключа. (▷ стр. 16)

⚠ Предупреждение

- ▷ Если сдвижная дверь останавливается на полпути, нажатием кнопки управления сдвижной дверью на смарт-ключе или в мобильном приложении можно только открыть дверь во избежание защемления.
- ▷ Если сдвижная дверь останавливается на полпути из-за срабатывания функции защиты от защемления, кнопка управления сдвижной дверью на смарт-ключе и в мобильном приложении будет временно отключена во избежание защемления из-за неправильного использования.

Автоматическое открытие сдвижной двери

Описание функции

При включенной функции автоматического открытия сдвижной двери соответствующая сдвижная дверь автоматически открывается, когда Вы подходите к ней с активным смарт-ключом в течение установленного времени.

i Полезная информация

- ▷ При использовании этой функции обращайтесь внимание на сообщения в мобильном приложении.
- ▷ Эта функция автоматически отключается после истечения установленного времени или после успешного автоматического открытия сдвижной двери. Для использования этой функции необходимо снова ее включить.
- ▷ Если Вы несколько раз включаете эту функцию, установленное время будет отсчитываться с момента последнего успешного включения.

Настройка функции через мобильное приложение

Когда автомобиль неподвижен, можно удаленно включить или выключить функцию автоматического открытия сдвижной двери через мобильное приложение.

Подробности уточняйте у дилера, у которого Вы приобрели автомобиль.

i Полезная информация

- ▷ Время работы можно установить через мобильное приложение.
- ▷ С помощью мобильного приложения можно установить время автоматического открытия отдельно левой или правой сдвижной двери, а также одновременно обеих дверей.

Настройка с помощью смарт-ключа

Когда зажигание выключено, можно включить функцию автоматического открытия сдвижной двери с помощью смарт-ключа. Порядок действий

- ▷ Нажмите кнопку блокировки и кнопку управления левой сдвижной дверью на смарт-ключе в течение 2 секунд, чтобы установить автоматическое открытие левой двери.
- ▷ Нажмите кнопку блокировки и кнопку управления правой сдвижной дверью на смарт-ключе в течение 2 секунд, чтобы установить автоматическое открытие правой двери.

i Полезная информация

- › Если Вы включаете эту функцию с помощью смарт-ключа, установленное время начала работы по умолчанию составляет 20 минут.
- › Смарт-ключ позволяет установить время автоматического открытия только одной из сдвижных дверей, невозможно настроить работу одновременно обеих дверей.
- › Если Вы включили эту функцию с помощью смарт-ключа, можно вручную отключить ее через мобильное приложение в течение установленного времени.
- › Если функция была включена с помощью смарт-ключа, в течение установленного ранее времени повторно выбрать соответствующую дверь для автоматического открытия невозможно. Если необходимо повторно установить автоматическое открытие определенной сдвижной двери, сначала вручную отключите функцию через мобильное приложение, а затем включите снова с помощью смарт-ключа.

Функция защиты от заземления

Если во время автоматического закрытия сдвижной двери с помощью электропривода дверь встречает препятствие, она останавливается и немного возвращается назад.

⚠ Предупреждение

- › Запрещается проверять функцию защиты от заземления на себе.
- › Функция защиты от заземления не работает, когда сдвижная дверь с электроприводом закрыта. При закрытии сдвижной двери с помощью электропривода убедитесь, что все люди внутри и вокруг автомобиля находятся на безопасном расстоянии от двери, чтобы избежать серьезных травм.

Детский замок

Из соображений безопасности рекомендуется перевозить детей на задних сиденьях. Задние двери оснащены детскими замками, предотвращающими случайное открытие двери.



DE3A13BE2BEC

Чтобы включить детские замки, переместите переключатель вниз; чтобы отключить, сдвиньте переключатель вверх.

i Полезная информация

Когда детские замки заблокированы, двери можно открыть, только потянув за ручку двери снаружи автомобиля.

⚠ Предупреждение

Детские замки установлены только на задних дверях. Если ребенок сидит один, активируйте детские замки на обеих боковых дверях, чтобы исключить случайное открывание дверей.

Дверь багажного отделения

1



Открытие и закрытие

Открытие

В целях безопасности открывайте дверь багажного отделения при парковке следующими способами:

⚠ Внимание

Перед открытием двери багажного отделения убедитесь, что сзади и сверху автомобиля нет препятствий, чтобы избежать повреждения автомобиля.

- › Когда зажигание выключено, дважды нажмите кнопку управления дверью багажного отделения  на ключе.
- › Когда дверь водителя разблокирована, нажмите кнопку управления дверью багажного отделения  на двери водителя.



3DFB7105822B

- › Если дверь водителя разблокирована, или Вы имеете при себе смарт-ключ, нажмите на кнопку на двери багажного отделения.



892F3819CA0C



Закрытие

Если дверь багажного отделения открыта, Вы можете закрыть ее следующими способами:

- › Нажмите кнопку управления дверью багажного отделения  на двери багажного отделения.



793A531679E2

- › Когда дверь водителя разблокирована, нажмите кнопку управления дверью багажного отделения  на двери водителя.
- › Когда зажигание выключено, нажмите кнопку управления дверью багажного отделения  на ключе.

⚠ Предупреждение

- › Если во время движения двери багажного отделения выполняется операция открытия или закрытия двери багажного отделения, она останавливается в текущем положении. Перед поездкой убедитесь, что дверь багажного отделения полностью закрыта.
- › Движение автомобиля с открытой дверью багажного отделения запрещается.
- › Запрещается перевозить людей в багажном отделении.
- › Если поблизости от двери багажного отделения есть люди, при ее открытии и закрытии следует убедиться в их безопасности.
- › При закрытии двери багажного отделения следите, чтобы Ваши вещи, например сумка или галстук, не оказались зажатými.
- › Не позволяйте детям управлять дверью багажного отделения во избежание случайных травм.

Дверь багажного отделения

1

Открытие и закрывание

⚠ Внимание

- › Если нужно открыть или закрыть дверь багажного отделения вручную, делайте это медленно и с равномерной скоростью. Не допускается резкое открывание или закрывание двери багажного отделения.
- › Будьте особенно осторожны, открывая дверь багажного отделения при сильном ветре. Под воздействием сильного ветра дверь может раскрыться слишком широко и деформироваться.
- › Если дверь багажного отделения примерзла или покрыта снегом и льдом, не пытайтесь открыть ее. Включите обогрев, температура в салоне повысится, и можно будет открыть дверь.
Если необходимо срочно открыть дверь багажного отделения, можно с помощью теплой воды растопить лед, после чего попытаться открыть дверь.
- › Не устанавливайте и не наклеивайте на упор двери багажного отделения никакие украшения.
- › Не тяните дверь багажного отделения в стороны, это может привести к искривлению и деформации упора.
- › При закрывании и открывании двери багажного отделения запрещается с силой двигать ее в обратном направлении, это может привести к травмам людей и повреждению двери багажного отделения.

i Полезная информация

- › Если дверь багажного отделения открыта или находится в движении, после выключения и повторного включения питания автомобиля, дверь багажного отделения может не закрыться посредством электропривода. Для восстановления функции автоматического закрытия двери багажного отделения с электроприводом закройте дверь вручную.
- › При температуре окружающей среды ниже 0 °C упор двери багажного отделения может оказаться не в состоянии автоматически поддерживать дверь. В этом случае можно вручную поднять дверь, чтобы открыть ее.

- › Не устанавливайте тяжелые аксессуары на дверь багажного отделения. Это может привести к тому, что упор не сможет поддерживать ее надлежащим образом.

Функция защиты от заземления

Если во время автоматического закрывания дверь багажного отделения встречает препятствие, и давление на нее достигает определенной величины, дверь багажного отделения прекращает движение и открывается на определенный угол, а затем останавливается.

⚠ Предупреждение

- › Запрещается использовать любую часть тела для проверки функции защиты от заземления дверью багажного отделения.
- › Если в момент закрытия двери багажного отделения в проеме окажется какой-либо предмет, функция защиты от заземления не работает.

Настройка угла открытия

Чтобы настроить угол открытия двери багажного отделения, выполните следующие действия:

1. Откройте дверь багажного отделения, отрегулируйте ее до необходимой высоты и удерживайте.
2. Нажмите и удерживайте кнопку управления на двери багажного отделения  до тех пор, пока не сработает световая сигнализация, и угол открытия двери не будет отрегулирован.

Настройки стеклоподъемников

Чтобы настроить функции, относящиеся к стеклоподъемникам, на дисплее мультимедийной системы выберите [Автомобиль] → [Снаружи а/м] → [Окна].

- › [Автоматически закрывать окна на скорости]: установите необходимое значение скорости, и все окна будут закрываться автоматически, когда скорость движения превысит установленное значение.

i Полезная информация

Если функция не работает, причиной может быть сбой в работе системы из-за разряда аккумулятора или по другой причине. В этом случае необходимо провести сброс программы управления стеклоподъемниками (▷ стр. 216)

- › [Автоматическое закрытие окон при блокировке]: после включения функции окна и люк автоматически закрываются при блокировке дверей автомобиля.

! Предупреждение

Если эта функция включена, перед запираем автомобиля убедитесь, что руки и другие части тела всех пассажиров находятся вне проемов окон или люка, иначе это может привести к серьезным травмам.

i Полезная информация

Если окна не закрываются автоматически при запираии дверей, или если автомобиль издает предупреждающий звук при включении этой функции, это может быть вызвано сбоем в работе стеклоподъемников из-за разрядки аккумулятора или по другим причинам. В этом случае рекомендуется сбросить функцию управления стеклоподъемниками (▷ стр. 216). Перед выходом из автомобиля необходимо убедиться, что окна полностью закрыты.

i Полезная информация

Если в процессе автоматического закрытия окон между стеклом и рамой окажется посторонний предмет, может сработать функция защиты от защемления. Прежде чем покинуть автомобиль, убедитесь, что все окна полностью закрыты.

Открытие и закрытие

С помощью переключателя стеклоподъемника на двери водителя можно управлять всеми окнами. С помощью переключателей стеклоподъемников на других дверях можно управлять только соответствующим окном.

Принцип работы переключателей стеклоподъемников в основном является одинаковым. В качестве примера приведен переключатель стеклоподъемника на двери водителя.

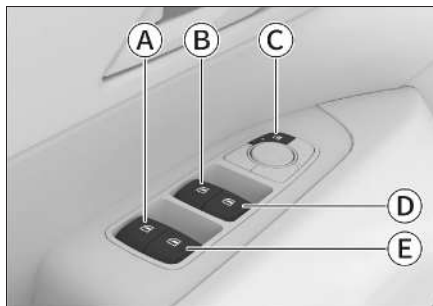

71D483FDEC58

- A** Переключатель стеклоподъемника левой задней двери
- B** Переключатель стеклоподъемника двери водителя
- C** Кнопка блокировки стеклоподъемников
- D** Переключатель стеклоподъемника двери переднего пассажира
- E** Переключатель стеклоподъемника правой задней двери

- › Чтобы открыть окно, слегка нажмите на соответствующий переключатель и удерживайте его до тех пор, пока стекло не займет требуемое положение, а затем отпустите переключатель.

- › Чтобы закрыть окно, слегка поднимите соответствующий переключатель и удерживайте его до тех пор, пока окно не займет требуемое положение, а затем отпустите переключатель.

⚠ Предупреждение

Перед закрытием окна убедитесь, что головы и руки пассажиров находятся от него на безопасном расстоянии. В противном случае пассажиры могут получить серьезные травмы.

⚠ Внимание

При низких температурах между стеклом и рамой может образовываться лед, который будет препятствовать движению стекла. В таком случае не следует многократно нажимать на переключатели во избежание повреждения подъемно-опускного механизма. Подождите, пока температура в салоне поднимется и лед растает. После этого можно будет пользоваться стеклоподъемниками.

i Полезная информация

Продолжительное многократное нажатие на переключатель стеклоподъемника может активировать функцию защиты электропривода стеклоподъемника от перегрева. При этом переключатель стеклоподъемника временно перестанет работать. Когда электропривод остынет, функции переключателя восстановятся.

Функция подъема одним нажатием

- › Нажмите на переключатель стеклоподъемника сильнее, чем обычно, после чего отпустите: окно автоматически откроется полностью. Чтобы остановить его, потяните переключатель.
- › Потяните переключатель стеклоподъемника сильнее, чем обычно, после чего отпустите: окно автоматически закроется полностью. Чтобы остановить процесс закрытия, нажмите на кнопку.

i Полезная информация

Если функция подъема/опускания стекол одним нажатием не работает, причиной может быть сбой в работе системы из-за разряда аккумулятора или по другой причине. В этом случае необходимо провести сброс программы управления стеклоподъемниками (▷ стр. 216).

Аварийное поднятие стекол

В случае аварийной ситуации потяните переключатель стеклоподъемника вверх до упора и удерживайте его. Окно закроется без срабатывания защиты от защемления.

Блокировка стеклоподъемников

На двери водителя находится выключатель блокировки стеклоподъемников.

Чтобы включить или выключить эту функцию, нажмите кнопку блокировки стеклоподъемников. После включения данной функции переключатели стеклоподъемников на задних дверях будут отключены.

i Полезная информация

- › Индикатор на переключателе загорится, указывая на то, что функция блокировки стеклоподъемников включена.
- › Индикатор на переключателе погаснет, указывая на то, что функция блокировки стеклоподъемников выключена.

⚠ Предупреждение

Если в автомобиле находится ребенок, рекомендуется посадить его на более безопасное сиденье заднего ряда и включить функцию блокировки стеклоподъемников.

Функция защиты от защемления

Если в процессе закрывания окна между рамой и стеклом окажется посторонний предмет, то при достижении определенного значения давления стекло остановится и автоматически опустится на некоторое расстояние.

⚠ Предупреждение

- › Запрещается проверять функцию защиты от заземления на себе.
- › Если перед самым закрытием окна в нем окажется какой-либо предмет, защита от заземления не сработает.
- › Во время аварийного поднятия стекол функция защиты от заземления не будет работать.

i Полезная информация

- › В неблагоприятных условиях, например при низкой температуре или сильной тряске, в процессе подъема стекла может сработать защита от заземления. В таком случае потяните переключатель стеклоподъемника сильнее, чем обычно, и отпустите: окно закроется полностью.
- › Если произошел сбой функции подъема и опускания стекол одним нажатием, функция защиты от заземления также перестанет работать, и для восстановления нормальной работы данных функций можно выполнить сброс программы управления. (▷ стр. 216)

Управление задержкой работы стеклоподъемников

После выключения зажигания управлять стеклоподъемниками можно еще несколько секунд.

⚠ Предупреждение

- › Во время движения запрещается высовывать руки и голову из люка. Столкновение с объектами снаружи или экстренное торможение могут привести к серьезным травмам и даже смерти.
- › Во избежание серьезных травм при закрытии люка следите за тем, чтобы крышка не защемила руки или другие части тела пассажиров.
- › Не позволяйте детям управлять люком.

i Полезная информация

- › Продолжительное многократное нажатие на переключатель управления люком может активировать функцию защиты электропривода люка от перегрева. При срабатывании защиты управление люком временно становится невозможным. Возможность нормального управления люком автоматически восстанавливается после охлаждения электропривода.
- › Если функция открывания/закрывания люка не работает, причиной может быть сбой в работе системы из-за разряда аккумулятора или по другой причине. В этом случае необходимо провести сброс программы управления люком. (▷ стр. 217)

Открытие люка

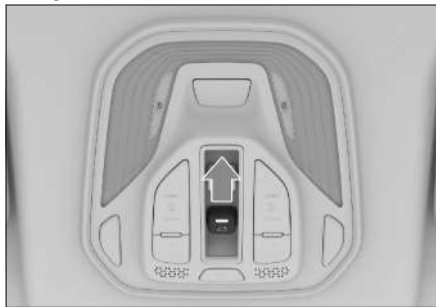

51DEB22100F0

- › Открытие вручную: потяните переключатель люка назад и удерживайте его, люк приподнимется на максимальный угол и остановится; снова потяните переключатель люка назад и удерживайте его, и люк медленно откроется.

Чтобы оставить люк частично открытым, отпустите переключатель, когда крышка будет в нужном положении.

- › Автоматическое открытие: потяните переключатель люка назад и сразу отпустите, люк приподнимется на максимальный угол и остановится; снова потяните переключатель люка назад и удерживайте его, и люк медленно откроется.

Чтобы оставить люк частично открытым, снова нажмите на переключатель, когда крышка будет в нужном положении.

Закрытие люка



40FCCF3CB5B8

- › Закрытие вручную: передвиньте переключатель люка вперед и удерживайте его, после чего люк закроется.

Чтобы оставить люк частично открытым, отпустите переключатель, когда крышка будет в нужном положении.

- › Автоматическое закрытие: передвиньте переключатель люка вперед и сразу отпустите его, после чего люк автоматически закроется.

Чтобы оставить люк частично открытым, снова нажмите на переключатель, когда крышка будет в нужном положении.

Функция защиты от защемления

Если в процессе автоматического закрытия крышка люка столкнется с препятствием, он остановится и сместится назад на некоторое расстояние.

⚠ Предупреждение

- › Функция защиты от заземления не может полностью исключить риск травмирования.
- › В некоторых случаях (например, когда препятствие небольшое) функция защиты от заземления может не сработать. Всегда следите за тем, чтобы на пути закрытия люка не было препятствий.
- › Не проверяйте работу функции защиты от заземления на себе.
- › Если перед самым закрытием люка в нем окажется какой-либо предмет, защита от заземления не сработает.
- › При ручном закрытии люка функция защиты от заземления не работает. Будьте осторожны, чтобы не защемить пальцы и другие части тела.

Управление задержкой закрытия люка

После выключения зажигания управлять люком и солнцезащитной шторкой можно еще в течение нескольких секунд.

Функция автоматического закрывания

- › Когда питание находится в режиме OFF, люк автоматически закроется, если датчик дождя и освещенности распознает такие осадки, как дождь или снег.

i Полезная информация

Если дождь слабый, функция автоматического закрывания может не сработать. Покидая автомобиль, убедитесь, что люк полностью закрыт.

- › Люк автоматически закрывается, если во время движения скорость автомобиля превышает 120 км/ч в течение более 3 секунд.

i Полезная информация

- › Люк не закроется автоматически, если скорость автомобиля снизится до уровня менее 120 км/ч в течение 3 секунд.
- › Если скорость автомобиля превысит 120 км/ч во время движения люка, люк продолжит двигаться в том же режиме, функция автоматического закрывания люка при этом не сработает.
- › Если в ходе автоматического закрывания люка нажать на кнопку люка, функция автоматического закрывания люка будет прервана.
- › Если функция автоматического закрывания люка сработала или была прервана во время движения, для ее повторного включения необходимо, чтобы автомобиль снова от неподвижного состояния набрал скорость свыше 120 км/ч и проехал так в течение более 3 секунд.

Открытие и закрытие солнцезащитной шторки люка

При открытии люка солнцезащитная шторка также автоматически открывается. Когда люк закрыт, можно открыть солнцезащитную шторку, потянув ее назад, и закрыть, потянув вперед.

1

Открытие и закрытие

Внимание

- › Не закрывайте шторку, если люк открыт. Убедитесь, что люк полностью закрыт, прежде чем вручную закрывать шторку, чтобы избежать ее повреждения.
- › Не давите на солнцезащитную шторку люка во избежание ее выпадения или повреждения.
- › При длительной стоянке автомобиля рекомендуется закрывать солнцезащитную шторку во избежание повреждения отделки салона в результате длительного воздействия солнечных лучей и повышения температуры в салоне.

Предупреждение

- › Во избежание серьезных травм при закрытии шторки люка следите за тем, чтобы крышка не защемила руки или другие части тела пассажиров.
- › Не позволяйте детям управлять солнцезащитной шторкой люка.

Открытие и закрытие солнцезащитной шторки

⚠ Предупреждение

- › Во избежание получения серьезных травм при закрывании солнцезащитной шторки следите за тем, чтобы не произошло защемления рук или других частей тела пассажиров.
- › Не позволяйте детям управлять солнцезащитной шторкой люка.

⚠ Внимание

- › Не нажимайте на солнцезащитную шторку с силой во избежание ее выпадения или повреждения.
- › При длительной стоянке автомобиля рекомендуется закрывать солнцезащитную шторку во избежание повреждения отделки салона в результате длительного воздействия солнечных лучей и повышения температуры в салоне.

Открытие солнцезащитной шторки

Пассажиры на передних сиденьях могут открыть солнцезащитную шторку с помощью переключателя на лампе для чтения.



- › Открытие вручную: потяните переключатель солнцезащитной шторки назад и удерживайте его, после чего солнцезащитная шторка медленно откроется. Чтобы остановить движение солнцезащитной шторки на полпути, отпустите переключатель.

- › Автоматическое открытие: потяните назад и сразу отпустите переключатель солнцезащитной шторки, после чего шторка автоматически откроется.

Чтобы остановить движение солнцезащитной шторки на полпути, снова потяните переключатель.

- Пассажиры на задних сиденьях могут открыть солнцезащитную шторку с помощью кнопки управления на потолке.



- › Открытие вручную: нажмите и удерживайте кнопку солнцезащитной шторки, после чего шторка медленно откроется. Чтобы остановить движение солнцезащитной шторки на полпути, отпустите кнопку.
- › Автоматическое открытие: нажмите и сразу отпустите кнопку солнцезащитной шторки после чего шторка автоматически откроется. Чтобы остановить движение солнцезащитной шторки на полпути, снова нажмите кнопку.

Закрытие солнцезащитной шторки

Пассажиры на передних сиденьях могут закрыть солнцезащитную шторку с помощью переключателя на лампе для чтения.

Открытие и закрытие солнцезащитной шторки

1

Открытие и закрытие



128E71071CBE

- › Закрытие вручную: потяните переключатель солнцезащитной шторки вперед и удерживайте его, после чего солнцезащитная шторка медленно закроется.

Чтобы остановить движение солнцезащитной шторки на полпути, отпустите переключатель.

- › Автоматическое закрытие: потяните переключатель солнцезащитной шторки и сразу же отпустите его, после чего шторка автоматически закроется.

Чтобы остановить движение солнцезащитной шторки на полпути, снова потяните переключатель.

Пассажиры на задних сиденьях могут закрыть солнцезащитную шторку с помощью кнопки управления на потолке.



6E87E6F73738

- › Открытие вручную: нажмите и удерживайте кнопку солнцезащитной шторки, расположенную спереди, после чего шторка медленно откроется.

Чтобы остановить движение солнцезащитной шторки на полпути, отпустите кнопку.

- › Автоматическое открытие: нажмите и сразу отпустите кнопку солнцезащитной шторки, расположенную спереди, после чего шторка автоматически откроется. Чтобы остановить движение солнцезащитной шторки на полпути, снова нажмите кнопку.

Функция защиты от заземления

Если в процессе автоматического закрытия солнцезащитная шторка столкнется с препятствием, она остановится и отодвинется назад на некоторое расстояние.

⚠ Предупреждение

- › Функция защиты от заземления не может полностью исключить риск травмирования.
- › В некоторых случаях (например, когда препятствие небольшое) функция защиты от заземления может не сработать. Всегда следите за тем, чтобы между рамой и солнцезащитной шторкой отсутствовали препятствия.
- › Не проверяйте работу функции защиты от заземления на себе.
- › Если перед самым закрытием солнцезащитной шторки между рамой и стеклом окажется какой-либо предмет, функция защиты от заземления не работает.
- › При ручном закрытии солнцезащитной шторки функция защиты от заземления не работает. Соблюдайте осторожность, чтобы не зажать пальцы или другие части тела.

Открытие

1. Потяните за рычаг, находящийся под приборной панелью со стороны водителя. Капот слегка приоткроется.



FE970EB734D1

2. Просуньте руку под капот и поднимите крышку капота вверх, откиньте упор и вставьте его в паз, чтобы зафиксировать крышку капота в открытом положении.



5ACF34D176B9

⚠ Внимание

Не открывайте капот, если в автомобиле возникла неисправность, или если автомобиль попал в аварию во время дождя.

i Полезная информация

Когда капот открыт, и на комбинации приборов горит зеленый индикатор **READY**, двигатель автоматически останавливает работу, и его запуск становится невозможен. Если заряд тяговой аккумуляторной батареи низкий, автомобиль автоматически выключится, и переход в режим **READY** будет невозможен.

Закрытие

1. Осторожно приподнимите крышку капота.
2. Извлеките упор из паза и верните его в исходное положение.
3. Придерживая капот, опустите его на высоту около 30 см от замка и отпустите.
4. Убедитесь, что капот полностью закрылся.

⚠ Предупреждение

Перед началом движения убедитесь, что крышка капота надежно закрыта. В противном случае она может открыться во время движения, создав аварийную ситуацию.

⚠ Внимание

Перед закрытием крышки капота убедитесь, что под ней нет посторонних предметов.

2

Запуск и управление автомобилем

Режим питания	40
Настройки управления	42
Рулевое колесо	44
Зеркала заднего вида.....	45
Управление переключением передач.....	47
Стояночный тормоз	50
Управление освещением	52
Управление стеклоочистителями	58

Режим питания

Включение питания

После успешного разблокирования двери с помощью смарт-ключа или системы бесключевого доступа и открытия любой двери, зажигание автомобиля автоматически выключается. В этот момент активизируется система высокого напряжения, что позволяет использовать все низковольтные электрические компоненты и некоторые компоненты высоковольтной системы (например, систему климат-контроля).

Запуск

При выполнении следующих условий нажмите на педаль тормоза, чтобы завести автомобиль, после чего на комбинации приборов загорится зеленый индикатор **READY**:

- › Смарт-ключ должен быть при Вас.
- › Займите водительское сиденье.
- › Передача находится в положении P или N.

i Полезная информация

После длительного пребывания автомобиля в низких температурных условиях автомобиль может не завестись из-за отсутствия достаточной выходной мощности для оперирования при экстремально низких температурах.

Для моделей, оснащенных стартером 12В, после успешного запуска двигателя автомобиля на комбинации приборов появится предупреждение [Низкая температура аккумуляторной батареи, движение автомобиля невозможно. Пожалуйста, дождитесь прогрева двигателя]. В таком состоянии переключение передач невозможно. По завершении прогрева двигателя на комбинации приборов появится сообщение [Прогрев двигателя завершен], после которого Вы сможете продолжить управление автомобилем. Если после вышеуказанных операций двигатель автомобиля не запустился, Вы можете попробовать перезапустить двигатель после полного отключения питания. Обратите внимание, что данную манипуляцию нельзя производить более 3 раз.

Аварийный запуск



08E9F31C3B9B

Если появляется запрос [Находится ли ключ в салоне?] (например, смарт-ключ разряжен, серьезно повреждена дверная панель или задний бампер), поместите смарт-ключ на отметку  в подстаканнике передних сидений, убедитесь, что выполнены все условия для запуска, и нажмите на педаль тормоза, чтобы завести автомобиль. Если двигатель по-прежнему не удастся запустить, как можно скорее обратитесь в сервисный центр.

⚠ Предупреждение

- › Запускать двигатель можно только тогда, когда водитель находится на водительском сиденье. Несоблюдение этого правила может стать причиной аварии, способной привести к серьезным травмам и даже смерти.
- › Двигатель необходимо запускать и в тех случаях, когда требуется переместить автомобиль на незначительное расстояние. В противном случае может произойти авария.

Выключение питания

После того как автомобиль припаркован, питание автомобиля можно отключить любым из следующих способов:

- › Переключите передачу в положение P, убедитесь, что все двери и дверь багажного отделения закрыты. После успешной блокировки дверей переведите режим питания автомобиля в режим OFF.
- › Нажмите кнопку выключения питания (⏻) для переключения питания автомобиля в режим OFF.



2E9EC25C9926

⚠ Предупреждение

Непосредственно после остановки двигателя не следует прикасаться к нему, радиатору и деталям выхлопной системы во избежание ожогов.

i Полезная информация

После длительной работы двигателя на высоких оборотах или при высокой нагрузке рекомендуется оставить его поработать некоторое время на холостом ходу или проехать небольшое расстояние на невысоких оборотах.

Аварийное отключение

Во время движения автомобиля (при скорости более 5 км/ч) в случае чрезвычайной ситуации длительное нажатие кнопки выключения питания в течение 2 секунд либо нажатие 3 раза в течение 2 секунд выключит зажигание, что приведет к экстренной остановке двигателя и отключению питания.

⚠ Предупреждение

- › Произвольное переключение режимов питания во время движения автомобиля может привести к опасности столкновения или серьезным травмам.
- › За исключением чрезвычайных ситуаций, не переключайте режим питания во время движения.

В противном случае усилители тормозной системы и рулевого управления перестанут работать, и для торможения и вращения рулевого колеса потребуются большее усилие. Поэтому перед выполнением данной операции максимально снизьте скорость.

- › После выключения зажигания, если скорость автомобиля превышает 2 км/ч, автомобиль автоматически переключается на передачу N. Если скорость автомобиля ниже 2 км/ч, автомобиль автоматически переключается на передачу P.

Режимы вождения

⚠ Внимание

- › Неправильный выбор режима вождения может привести к неправильной реакции системы на дорожные условия, что, в свою очередь, ведет к сокращению срока службы подвески и системы трансмиссии.
- › Водитель должен до момента выезда автомобиля на дорогу со сложным рельефом заранее произвести оценку местности и включить соответствующий режим во избежание потери управления автомобилем.

Чтобы переключить режим движения, на дисплее мультимедийной системы выберите [Автомобиль] → [Вождение] → [Режим вождения].

- › [ECO]: обеспечивает оптимальную энергоэффективность, при этом основными целями являются энергопотребление и комфорт; подходит для вождения на средней и низкой скорости.
- › [NORMAL]: в зависимости от условий вождения, системы автомобиля автоматически подбирают режим с оптимальным сочетанием динамичности и экономичности.
- › [SPORT]: увеличивает мощность автомобиля, скорость отклика рулевого управления и дает лучшие ощущения от вождения; подходит для широких дорог с невысокой интенсивностью движения и ровным покрытием.
- › [SNOW]: обеспечивает устойчивость автомобиля и безопасность вождения в условиях слабого сцепления шин с дорожным покрытием; предназначен для движения по заснеженным и скользким дорогам.

i Полезная информация

Если при выключенном питании автомобиля выполняется операция по отсоединению аккумулятора и его подзарядке, то после повторного запуска режим движения по умолчанию переходит в стандартный режим.

Режимы питания

Чтобы переключить режим питания, на дисплее мультимедийной системы выберите [Автомобиль] → [Вождение] → [Режим питания].

- › [EV]: при включении этого режима на дисплее комбинации приборов отображается [EV] (синим цветом). Двигатель не запускается автоматически, и автомобиль полностью работает на электродвигателе, что позволяет достичь нулевого расхода топлива и нулевых выбросов.

i Полезная информация

Когда уровень заряда тяговой аккумуляторной батареи становится слишком низким, может возникнуть ситуация, когда невозможно перейти в режим работы исключительно на электродвигателях. Если автомобиль перешел в такой режим, и уровень заряда батареи становится слишком низким, происходит автоматическое переключение в приоритетный режим работы исключительно на электродвигателях.

- › [Приоритет EV]: при включении этого режима на дисплее прибора отображается [EV] (зеленым цветом). Когда уровень заряда тяговой аккумуляторной батареи достаточно высок, предпочтительно использовать только электрический привод. При резком ускорении двигатель автоматически запускается для обеспечения большей мощности. При низком заряде аккумуляторной батареи двигатель включается автоматически для поддержания заряда аккумуляторной батареи.
- › [Гибрид]: при включении этого режима режим питания на комбинации приборов отображается как [HEV]. В этом режиме используется стратегия управления «приоритет электричества на низких скоростях и топлива на высоких», что позволяет снизить потребление энергии и увеличить дальность поездки.

Режим работы двигателя

Чтобы включить и выключить режим двигателя, выберите на дисплее мультимедийной системы [Автомобиль] → [Вождение] → [Режим питания] → [Гибрид] → [Определение уровня заряда батареи].

После включения этого режима двигатель будет запускаться при уровне заряда аккумулятора ниже 80%.

i Полезная информация

При работе двигателя расход топлива увеличивается, поэтому рекомендуется использовать при временной необходимости.

Режимы усилителя рулевого управления

Чтобы переключить режим помощи при вождении [Легкий], [Комфорт] и [Спорт], на дисплее мультимедийной системы выберите [Автомобиль] → [Вождение] → [Режим усилия на руле].

Синхронное переключение: при переключении режима движения также синхронно будет переключаться и режим усилителя рулевого управления.

Режимы движения	Режимы усилителя рулевого управления
NORMAL	Комфорт
ECO	Легкий
SPORT	Спорт
SNOW	Спорт

- › [Легкий]: активная работа усилителя рулевого управления, легкое руление; подходит для плотного движения в городе.
- › [Комфорт]: подходит для регулярного вождения.
- › [Спорт]: снижает усиление рулевого управления и увеличивает отклик рулевого колеса; рекомендуется на высоких скоростях в дождь и снег.

i Полезная информация

Для переключения на режим усилителя рулевого управления должны быть соблюдены следующие условия:

- › Нормальная работа системы электроусилителя рулевого управления.
- › Скорость менее 125 км/ч.
- › Никакой явный маневр с помощью рулевого колеса не выполняется.

Режим управления одной педалью

Чтобы включить или выключить режим управления одной педалью, на дисплее

мультимедийной системы выберите [Автомобиль] → [Вождение] → [Режим управления одной педалью].

После включения режима управления одной педалью, при переключении передачи в режим D можно управлять скоростью, нажимая, отпуская или полностью отпуская педаль акселератора, что позволяет ускоряться, катиться или полностью останавливаться. В городских условиях режим управления одной педалью значительно сокращает частоту работы педалями акселератора и тормоза, упрощает управление автомобилем и повышает комфорт движения на перегруженных городских дорогах. По сравнению с традиционным способом вождения, режим управления одной педалью также обеспечивает более эффективное восстановление энергии, что увеличивает запас хода на одном заряде.

⚠ Предупреждение

- › Режим управления одной педалью не рекомендуется использовать на обледенелой, заснеженной или скользкой дороге.
- › Снижение скорости автомобиля, вызванное работой режима управления одной педалью, не является полной заменой обычного торможения. В случае чрезвычайной ситуации немедленно нажмите на педаль тормоза.
- › На эффект замедления, используемый в режиме управления одной педалью, могут влиять такие факторы, как уклон и загрузка автомобиля, поэтому водитель всегда должен быть готов к торможению.
- › Если склон слишком крутой, или автомобиль неисправен, быстро нажмите на педаль тормоза, чтобы избежать отката автомобиля назад.

i Полезная информация

Следующие ситуации могут привести к отключению или невозможности включения режима управления одной педалью:

- › Когда выбран режим движения по снегу.
- › При неисправности педали акселератора, педали тормоза или других систем автомобиля.

Рулевое колесо

Регулировка рулевого колеса



7E5BB5FA3329

1. Опустите регулировочный рычаг под рулевым колесом.
2. Отрегулируйте рулевое колесо таким образом, чтобы оно располагалось напротив груди и не загромождало комбинацию приборов и индикаторы.
3. По окончании регулировки поднимите регулировочный рычаг, чтобы зафиксировать рулевое колесо.

⚠ Предупреждение

- › Запрещается регулировать положение рулевого колеса во время движения. В противном случае ошибки управления могут привести к аварии, серьезным травмам или смерти.
- › Отрегулировав рулевое колесо, убедитесь, что оно надежно зафиксировано. В противном случае внезапное смещение незафиксированного рулевого колеса может стать причиной аварии, а также привести к получению серьезных травм или к смерти.

Обогрев рулевого колеса

Обогрев рулевого колеса делает управление автомобилем в холодную погоду более комфортным.

На экране настроек системы климат-контроля коснитесь кнопки обогрева руля, чтобы включить или выключить функцию обогрева руля.

⚠ Внимание

Во избежание разрядки аккумуляторной батареи не включайте обогрев рулевого колеса на длительное время без запуска двигателя.

Звуковой сигнал

Чтобы подать звуковой сигнал, нажмите на значок звукового сигнала на руле или на область вокруг него.

⚠ Внимание

- › Внутри рулевого колеса находится фронтальная подушка безопасности. Не ударяйте по кнопке звукового сигнала. Это может привести к неправильному срабатыванию подушки безопасности при аварии или ее случайному срабатыванию в отсутствие аварии, что может стать причиной серьезных травм или смерти.
- › Запрещается прикреплять какие-либо декоративные предметы на кнопку звукового сигнала на рулевом колесе.

Салонное зеркало заднего вида с функцией автоматического затемнения

Автоматическое затемнение салонного зеркала заднего вида регулирует эффект отражения в зеркале в зависимости от интенсивности света передних фар идущего сзади автомобиля, делая свет фар идущего сзади автомобиля тусклым и мягким.

i Полезная информация

При включенной передаче R салонное зеркало заднего вида поддерживает максимальную отражающую способность, обеспечивая хороший обзор позади автомобиля.

Регулировка наружных зеркал заднего вида

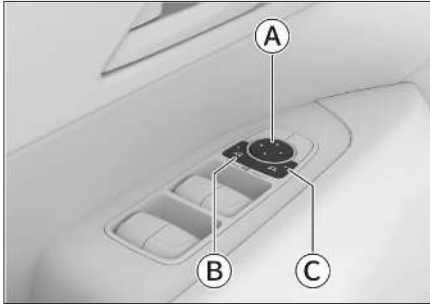

- Ⓐ Кнопка регулировки положения зеркал
- Ⓑ Кнопка выбора левого наружного зеркала заднего вида
- Ⓒ Кнопка выбора правого наружного зеркала заднего вида

Регулировка зеркал

В целях безопасности во время стоянки отрегулируйте наружные зеркала следующим образом:

1. Чтобы выбрать левое или правое наружное зеркало заднего вида, нажмите кнопку выбора соответствующего наружного зеркала. Индикатор кнопки загорится, указывая, что настройка зеркала активирована.

2. Нажимая зоны кнопки регулировки зеркала («вверх», «вниз», «влево» и «вправо»), можно отрегулировать положение выбранного зеркала заднего вида.
3. После завершения регулировки снова нажмите кнопку выбора наружного зеркала заднего вида, и индикатор кнопки погаснет, указывая на выход из режима регулировки.

⚠ Предупреждение

Запрещается регулировать зеркала заднего вида во время движения. В противном случае ошибки управления могут привести к аварии, серьезным травмам или смерти.

Электропривод складывания зеркал заднего вида

При одновременном нажатии кнопок выбора левого и правого наружных зеркал заднего вида со стороны водителя, наружные зеркала заднего вида автоматически складываются; повторное одновременное нажатие приведет к автоматическому раскладыванию наружных зеркал заднего вида.

⚠ Внимание

Если наружные зеркала складываются с помощью электропривода, ручное складывание зеркал запрещено, так как это может привести к повреждению внутренней структуры наружных зеркал.

⚠ Предупреждение

- › Перед началом движения зеркала заднего вида необходимо разложить и надлежащим образом отрегулировать.
- › Во избежание травм и повреждения устройства не следует трогать зеркало, когда оно складывается или раскладывается.

Настройки наружных зеркал заднего вида

Чтобы настроить функции, связанные с наружными зеркалами заднего вида, на дисплее мультимедийной системы выберите [Автомобиль] → [Снаружи а/м] → [Зеркала].

› [Наружные зеркала заднего вида]: наружные зеркала можно разложить или сложить.

› [Режим складывания]: можно настроить режим складывания наружных зеркал заднего вида.

Когда установлен режим [Авто], складывание и раскладывание наружных зеркал заднего вида связано с блокировкой и разблокировкой дверей.

› [Наклон зеркал при движении задним ходом]: можно включить или выключить функцию автоматического поворота соответствующего наружного зеркала наружного зеркала заднего вида вниз при движении задним ходом.

Если функция включена, при включении передачи R соответствующее наружное зеркало заднего вида устанавливается в сохраненное в памяти положение, подходящее для движения автомобиля задним ходом. При выключении передачи R наружное зеркало заднего вида автоматически возвращается в положение, предшествующее движению задним ходом.

После включения функции на передаче R отрегулируйте угол соответствующего наружного зеркала заднего вида, чтобы обеспечить лучший обзор при движении задним ходом, затем выйдите из передачи R, чтобы сохранить положение наружного зеркала заднего вида при движении задним ходом.

› [Регулировка бокового зеркала с помощью рулевого колеса]: после выбора [Левое зеркало] или [Правое зеркало] можно отрегулировать угол наклона соответствующего наружного зеркала заднего вида с помощью кнопки на рулевом колесе.

Обогрев наружных зеркал заднего вида

Функция обогрева наружных зеркал заднего вида в автомобилях, оснащенных данной функцией, включается или выключается одновременно с функцией обогрева заднего стекла системы климат-контроля. После включения данной функции постепенно устраняются обледенение или запотевание наружных зеркал заднего вида.

Через некоторое время функция обогрева наружных зеркал заднего вида выключается автоматически.

Предупреждение

После включения функции обогрева наружных зеркал заднего вида во избежание получения ожогов запрещается прикасаться к поверхности зеркала.

Описание передач

Парковка (P)

Нажмите кнопку P, чтобы поставить автомобиль на стоянку.

Передача заднего хода (R)

Передача R предназначена для движения автомобиля назад.

Нейтральная передача (N)

N — это режим без передачи, когда автомобиль находится в состоянии отсутствия передачи мощности; используется при запуске или при временной стоянке.

⚠ Предупреждение

- › При временной остановке на передаче N обязательно включите стояночный тормоз или удерживайте педаль тормоза. В противном случае автомобиль может покатиться, в результате чего может произойти авария.
- › Во избежание аварийных ситуаций запрещается двигать накатом на нейтральной передаче.

Режим движения вперед (D)

Для обычного вождения используйте передачу D.

При включенном режиме D коробка передач может автоматически переключаться на соответствующую передачу в зависимости от скорости автомобиля и необходимого ускорения для обеспечения оптимального экономичного вождения.

Переключение передач

После запуска можно осуществлять переключение передач в нормальном режиме. Перед началом движения необходимо удерживать педаль тормоза. В противном случае в тот момент, когда селектор переключения передач окажется в положении передачи для движения, автомобиль начнет движение произвольно.

⚠ Предупреждение

Во избежание поломки автомобиля или аварии следует переключать передачу только после полной остановки автомобиля.

i Полезная информация

- › После переключения передачи убедитесь, что установлен нужный режим.
- › Если во время движения автомобиля на скорости менее 2 км/ч открыта дверь водителя и отстегнут ремень безопасности водителя, автоматически включится передача P.

Переключение на передачу P



CD2F707BF5CD

Когда автомобиль находится в неподвижном состоянии, нажмите кнопку включения передачи P.

Переключение на передачи D, R, N



75EB133F1E2A

Управление переключением передач

Для переключения между различными передачами переместите рычаг переключения передач вверх или вниз на 1 или 2 позиции, после чего он автоматически вернется в исходное положение, когда Вы его отпустите. На комбинации приборов будет отображаться соответствующая передача.

- › Чтобы выйти из режима Р, нажмите на педаль тормоза, а затем переместите рычаг переключения передач.
- › Чтобы переключиться с Р (или N) на D (или R), нажмите на педаль тормоза, а затем переместите рычаг переключения передач вниз (или вверх) на 2 позиции.
- › Чтобы переключиться с D (или R) на N, переведите рычаг переключения передач на 1 позицию вверх (или вниз) и недолго удерживайте его в таком положении, чтобы произошло переключение.

Полезная информация

Выбранная передача отображается на комбинации приборов.

Предупреждение

Если на дисплее комбинации приборов отображается сообщение о неисправности коробки передач, то КПП, возможно, перейдет в аварийный режим. В этом режиме можно переключиться только на определенную передачу, либо переключение передач вообще невозможно, и двигатель может не запуститься. Как можно скорее остановите автомобиль в безопасном месте и свяжитесь с сервисным центром.

Функция плавного старта

После включения двигателя переключитесь на режим D, выключите стояночный тормоз и отпустите педаль тормоза. При низком сопротивлении автомобиль медленно поедет вперед даже без нажатия педали акселератора.

Начало движения

Правильное начало движения

1. Пристегните ремень безопасности и убедитесь, что стояночный тормоз включен.
2. Нажмите на педаль тормоза, чтобы завести автомобиль, после чего на комбинации приборов загорится зеленый индикатор **READY**.
3. Выберите передачу D.
4. Отпустите педаль тормоза, а затем плавно нажмите на педаль акселератора, чтобы разогнать автомобиль.

Максимально интенсивный разгон с места

1. Пристегните ремень безопасности и убедитесь, что стояночный тормоз включен.
2. Нажмите на педаль тормоза, чтобы завести автомобиль, после чего на комбинации приборов загорится зеленый индикатор **READY**.
3. Убедитесь, что электронная система стабилизации выключена.
4. Нажмите левой ногой на педаль тормоза и переключите передачу на D. Одновременно нажмите правой ногой на педаль акселератора до упора, и комбинация приборов выдаст сообщение [Активировано максимально возможное ускорение].
5. Отпустите педаль тормоза, и автомобиль начнет трогаться с места с максимально возможным ускорением.

Предупреждение

- › Управляйте автомобилем внимательно, соблюдая правила дорожного движения.
- › Используйте данную функцию, только если Вы считаете, что это безопасно, исходя из окружающих дорожных условий.

- › Избегайте использования этой функции на скользких дорогах. Невыполнение этого требования может привести к потере контроля над автомобилем и стать причиной аварии.

Внимание

- › В отличие от стандартного запуска автомобиля, режим максимального ускорения увеличивает нагрузку на соответствующие компоненты трансмиссии и ускоряет износ сцепления. Не используйте данную функцию на постоянной основе во избежание быстрого износа автомобильного оборудования.
- › Если в режиме максимального ускорения нажать педаль тормоза или отпустить педаль акселератора, режим будет прерван.
- › Если после включения функции интенсивного разгона с места тормоз удерживается слишком долго (приблизительно 5 секунд) без начала движения, автомобиль выйдет из режима интенсивного разгона с места и войдет в режим ожидания, чтобы защитить систему двигателя. После входа в режим ожидания необходимо отпустить педаль акселератора, чтобы выйти из этого режима для следующего разгона с интенсивным ускорением.

Полезная информация

Разряженная батарея, низкие или высокие температуры могут воспрепятствовать интенсивному разгону с места.

Остановка

1. Отпустив педаль акселератора, нажмите педаль тормоза.
2. После полной остановки автомобиля переведите селектор коробки передач в положение P.
3. При необходимости включите стояночный тормоз или просто выключите двигатель.

Полезная информация

При выключении двигателя стояночный тормоз включается автоматически.

4. Отпустите педаль тормоза.

Внимание

- › При временной остановке на склоне необходимо нажать педаль тормоза или включить стояночный тормоз. Запрещается использовать педаль акселератора и функцию медленного движения, чтобы удерживать автомобиль от скатывания, поскольку это может привести к повреждению коробки передач.
- › Запрещается использовать для торможения на склоне только передачу P, поскольку это может привести к повреждению коробки передач.
- › При остановке на склоне при необходимости установите упоры под колеса для предотвращения скатывания автомобиля.

Стояночный тормоз

Электромеханический стояночный тормоз (EPB)

Включение стояночного тормоза

При неподвижном автомобиле электромеханический стояночный тормоз (EPB) может быть задействован автоматически одним из следующих двух способов:

- › Переключите питание в режим OFF.
- › Выберите передачу P.

Если автомобиль не может автоматически включить стояночный тормоз, водителю необходимо переключить питание в режим ON и выбрать [Автомобиль] → [Вождение] → [Электронный стояночный тормоз] → [Включить] на дисплее мультимедийной системы, чтобы включить стояночный тормоз вручную.

i Полезная информация

После включения стояночного тормоза на комбинации приборов загорится красный индикатор стояночного тормоза (Ⓟ).

⚠ Предупреждение

- › Остановка автомобиля на дороге с большим уклоном может привести к аварии. Соблюдайте осторожность и не останавливайте автомобиль в подобных местах.
- › Если стояночная тормозная система не выполняет свою функцию из-за чрезмерного уклона, нажмите на педаль тормоза, чтобы предотвратить скатывание автомобиля.

Экстренное торможение



CD2F707BF5CD

В экстренной ситуации нажмите и удерживайте кнопку P, чтобы затормозить автомобиль с помощью системы электромеханического стояночного тормоза (EPB).

- › Когда скорость автомобиля превышает или равна 3 км/ч, на комбинации приборов загорается красный индикатор стояночного тормоза (Ⓟ), сопровождаемый звуковым сигналом.
- › Когда скорость автомобиля не превышает 3 км/ч, на комбинации приборов загорается красный индикатор стояночного тормоза (Ⓟ).

⚠ Предупреждение

Использование системы EPB для торможения допускается только в экстренных случаях (например, если педаль тормоза заклинило).

Выключение стояночного тормоза

Закройте дверь водителя и пристегните ремень безопасности, заведите автомобиль, переключите передачу, и тогда система автоматически отключит электромеханический стояночный тормоз.

⚠ Внимание

- › При движении по склону будьте готовы нажать на педаль тормоза, когда система автоматически отключит EPB, во избежание риска заноса.

- › При нахождении на склоне необходимо нажать на педаль акселератора для увеличения мощности, чтобы автоматически выключить EPB и начать движение.

Если автомобиль не может автоматически выключить стояночный тормоз, водителю необходимо переключить питание в режим ON, нажать на педаль тормоза и удерживать ее, а затем выбрать [Автомобиль] → [Вождение] → [Электронный стояночный тормоз] → [Выключить] на дисплее мультимедийной системы, чтобы выключить стояночный тормоз вручную.

i Полезная информация

После выключения стояночного тормоза красный индикатор стояночного тормоза (P) на комбинации приборов погаснет.

Функция автоматического удержания автомобиля на месте (AVH)

Описание функции

При движении на склоне, остановке перед красным сигналом светофора и движении с частыми остановками функция автоматического удержания автомобиля на месте (AVH) позволяет водителю не держать педаль тормоза длительное время и не включать стояночный тормоз (EPB) раз за разом. Это обеспечивает более комфортное вождение и снижает риск скатывания автомобиля.

Использование

Чтобы включить или выключить функцию автоматического удержания автомобиля на месте, закройте дверь водителя, пристегните ремень безопасности водителя и после запуска на дисплее мультимедийной системы выберите [Автомобиль] → [Вождение] → [Автоматический стояночный тормоз (Auto Hold)].

1. Включите функцию автоматического удержания автомобиля на месте.

Теперь функция автоматического удержания автомобиля на месте находится в состоянии готовности, и на комбинации приборов горит желтый индикатор готовности функции автоматического удержания автомобиля на месте (A).

2. После остановки автомобиля, если полностью выжать педаль тормоза, автоматически включится стояночный тормоз. Теперь функция автоматического удержания на месте находится в рабочем состоянии, и на комбинации приборов загорается зеленый индикатор функции автоматического удержания автомобиля на месте (A).
3. Если рычаг переключения передач находится в положении D или R, а педаль акселератора или тормоза нажата, стояночный тормоз автоматически отпускается.

Если педаль акселератора или тормоза не нажимается в течение длительного времени, функция автоматического удержания автомобиля на месте отключается, и автомобиль автоматически переключается на электромеханический стояночный тормоз.

i Полезная информация

В следующих ситуациях производится принудительный выход из AVH и автоматическое включение EPB:

- › При отстегивании ремня безопасности водителя.
- › При открывании двери водителя.
- › При переключении питания в режим OFF.
- › Если время работы AVH превышает 3 минуты.

! Внимание

При автоматической мойке или буксировке прицепа необходимо выключить стояночный тормоз вручную.

Настройки освещения

Чтобы настроить функции освещения, на дисплее мультимедийной системы выберите [Автомобиль] → [Освещение] → [Персонализация].

- › [Активное приветственное освещение]: после включения этой функции и установки режима освещения AUTO, если текущая освещенность удовлетворяет условиям для включения ближнего света, после успешной разблокировки двери снаружи автомобиля (за исключением разблокировки дверей механическим ключом) внешнее освещение автомобиля автоматически включится на некоторое время, чтобы Вы могли подойти к автомобилю в темное время суток.
- › [Задержка энергосбережения]: можно установить время задержки для включения функции энергосбережения. После активации режима [Задержка выключения габаритных огней], габаритные огни остаются включенными даже после переключения питания в режим OFF.

i Полезная информация

В случае длительной работы габаритных огней при выключенном питании автомобиля аккумуляторная батарея разряжается быстрее и автомобиль может не завестись. При отсутствии необходимости включать габаритные огни своевременно активируйте энергосберегающий режим или переведите габаритные огни в режим [OFF] или [AUTO] перед блокировкой всех дверей автомобиля.

- › [Задержка выключения освещения салона]: можно установить время задержки выключения потолочного освещения и лампы для чтения. Можно настроить время задержки выключения потолочных ламп после закрытия всех дверей автомобиля, если внутреннее освещение включается с помощью функции управления дверями. Можно настроить время задержки выключения потолочных ламп после выключения зажигания.

- › [Функция «Проводи меня домой»]: Можно отключить функцию «Проводи меня домой» или установить время включения внешнего освещения после включения функции.

Когда функция включена, освещение находится в режиме AUTO, и если текущая интенсивность освещения достигает условий для включения ближнего света, наружное освещение автоматически включится на некоторое время после успешной блокировки дверей снаружи автомобиля (за исключением механической блокировки дверей), чтобы Вы могли покинуть автомобиль в темное время суток.

- › [Оповещение о поиске автомобиля]: можно установить режим оповещения при включении функции поиска автомобиля.
- › [Включение аварийной сигнализации при экстренном торможении]: когда эта функция включена, если Вы резко затормозите при скорости автомобиля более 50 км/ч, лампы аварийной сигнализации несколько раз мигнут, чтобы предупредить идущий сзади автомобиль о необходимости вовремя Вас объехать.

Управление освещением с помощью дисплея

i Полезная информация

Не оставляйте внешнее освещение автомобиля включенным на долгое время при незаведенном двигателе. Это может привести к разряду аккумуляторной батареи и помешать нормальному запуску автомобиля.

Чтобы настроить функции, относящиеся к головному освещению, на дисплее мультимедийной системы выберите [Автомобиль] → [Освещение] → [Основное].

- › Нажмите кнопку [OFF]: так можно вручную выключить все внешнее освещение (кроме дневных ходовых огней).
- › Чтобы вручную включить габаритные огни и фонарь освещения номерного знака, нажмите кнопку габаритных огней на панели управления.

После включения габаритных огней и фонарей освещения номерного знака переключите питание в режим OFF. Если автомобиль не заблокирован, габаритные огни и фонари освещения номерного знака будут гореть в течение времени, установленного функцией задержки энергосбережения. (▷ стр. 52)

Если функция задержки энергосбережения настроена на 2/5/8 минут, а габаритные огни и фонари освещения номерного знака включены вручную, переключите питание в режим OFF и заблокируйте автомобиль. Тогда габаритные огни и фонари освещения номерного знака загорятся на некоторое время и затем погаснут.

Если функция задержки энергосбережения настроена на поддержание включенного габаритного света, а габаритные огни и фонари освещения номерного знака включены вручную, переключите питание в режим OFF и заблокируйте автомобиль. Тогда габаритные огни и фонари освещения номерного знака продолжат гореть.

i Полезная информация

В связи с различиями в конфигурациях моделей, Ваш автомобиль может быть не оснащен функцией постоянного включения габаритных огней. Ориентируйтесь на комплектацию Вашего автомобиля.

⚠ Внимание

Во время движения автомобиля запрещается использовать габаритные огни вместо фар ближнего света. Это создаст риск аварийной ситуации.

Яркости габаритных огней недостаточно для надлежащего освещения дорожного полотна перед автомобилем, а также для того, чтобы водители и пешеходы могли Вас увидеть. Поэтому в сумерках или при плохой видимости включайте ближний свет.

- › Нажмите кнопку ближнего света ⏏ , чтобы вручную включить ближний свет.
- › Нажмите кнопку [AUTO], и габаритные огни, и ближний свет будут автоматически включаться или выключаться в зависимости от уровня освещенности окружающей среды.

⚠ Внимание

- › Днем освещение может иногда не включаться автоматически из-за тумана. В этом случае следует включать его вручную.
- › Автоматическое управление освещением играет лишь вспомогательную роль при управлении автомобилем. Водитель в любых обстоятельствах несет ответственность за надлежащее управление внешними световыми приборами.
- › Чтобы включить или выключить функцию автоматического переключения ближнего и дальнего света коснитесь кнопки [Автоматическое переключение ближнего и дальнего света].
- › Когда ближний свет включен, нажмите кнопку [Задний противотуманный фонарь], чтобы включить или выключить задний противотуманный фонарь.

Управление освещением

Ручное переключение ближнего и дальнего света

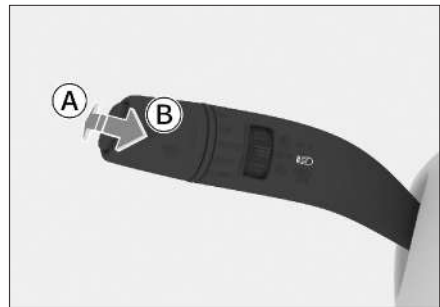

19CCFA0C6A7A

- Ⓐ Включение фар дальнего света
- Ⓑ Мигание фарами дальнего света

Управление освещением

- › Для включения или выключения фар дальнего света при включенных фарах ближнего света нажмите на комбинированный переключатель освещения в направлении от себя. Когда Вы отпустите переключатель, он автоматически вернется в исходное положение.
- › Чтобы кратковременно включить фары дальнего света, потяните комбинированный переключатель освещения на себя. Когда Вы его отпустите, переключатель автоматически вернется в исходное положение, фары дальнего света погаснут. Для мигания дальним светом несколько раз повторите это действие.

i Полезная информация

При включении фар дальнего света на комбинации приборов загорается синий индикатор дальнего света .

Функция автоматического переключения освещения

Чтобы включить или выключить функцию автоматического переключения освещения, на дисплее мультимедийной системы выберите [Автомобиль] → [Освещение] → [Основное] → [Автоматическое переключение освещения].

Когда функция автоматического переключения освещения включена, и ближний свет горит:



89FE969E9DA8

- › Потяните комбинированный переключатель освещения вдоль рулевой колонки от себя, чтобы переключиться между режимом постоянного дальнего света и режимом автоматического головного освещения.

Когда на комбинации приборов горит зеленый индикатор автоматического головного освещения , это означает, что в данный момент функция автоматического головного освещения включена. В это время система может автоматически включать или выключать дальний свет в зависимости от текущей скорости автомобиля и яркости окружающей среды.

Если на комбинации приборов не горит зеленый индикатор функции автоматического головного освещения , это означает, что в данный момент функция автоматического головного освещения выключена, и дальний свет автоматически не выключается.

- › Чтобы выйти из режима автоматического головного освещения и погасить дальний свет, потяните комбинированный переключатель управления освещением вверх.

⚠ Предупреждение

Функция автоматического головного освещения является вспомогательной. Водитель должен вручную переключать свет фар с дальнего на ближний (и наоборот) в зависимости от ситуации на дороге и погодных условий, руководствуясь освещенностью и видимостью. Вручную переключить свет необходимо в следующих условиях:

- › Неблагоприятные для вождения погодные условия (например, туман, дождь или снегопад).
- › Крутой поворот или движение по склону.
- › Движение на перекрестке или в отсутствие полного обзора встречных полос (например, когда свет фар встречных автомобилей не виден из-за дорожного ограждения, или при движении по скоростной дороге).
- › Движение при плохой освещенности в районах с плотной застройкой.
- › При наличии рядом с дорогой недостаточно освещенных участков дорожного движения (например, пешеходов или немеханических транспортных средств).

- › При наличии рядом с дорогой объектов с высокой отражательной способностью (например, дорожных знаков).
- › При налипании в зоне датчика дождя и освещенности на ветровом стекле грязи, инея или иных объектов, мешающих его работе.

Сигналы поворота и смены полосы движения

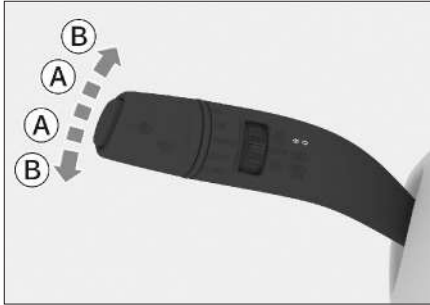

F464638AD4C6

- Ⓐ Сигнал смены полосы движения
- Ⓑ Сигнал поворота

- › Сигнал смены полосы движения: слегка приподнимите или опустите комбинированный переключатель освещения. Когда Вы его отпустите, он вернется в исходное положение, а соответствующий указатель поворота мигнет 3 раза.
- › Сигнал поворота: сдвиньте комбинированный переключатель освещения вверх или вниз, переключатель автоматически возвратится после отпускания в исходное положение, в это время соответствующий сигнал поворота продолжит мигать. После завершения поворота указатель поворота автоматически выключится.

Указатели поворота можно отключить вручную, слегка сдвинув комбинированный переключатель освещения вверх или вниз.

Регулировка угла наклона фар



BFB584E7D980

Угол наклона фар можно отрегулировать в соответствии с количеством пассажиров и нагрузкой на автомобиль.

- › Чтобы направить ближний свет выше, поверните ручку вверх.
- › Чтобы направить ближний свет ниже, поверните ручку вниз.

Аварийная световая сигнализация



9A88EA7DB8A

В случае неисправности автомобиля или дорожно-транспортного происшествия включите аварийную световую сигнализацию, чтобы предупредить других участников дорожного движения. Чтобы включить или выключить аварийную световую сигнализацию, нажмите на выключатель.

Дневные ходовые огни

Чтобы Ваш автомобиль был более заметен для других водителей, когда питание находится в режиме READY, и коробка передач выключена из передачи P, автоматически включаются дневные ходовые огни.

Дневные ходовые огни выключаются в следующих ситуациях:

- › При включении фар.
- › При переключении в режим P.
- › При включении левого или правого указателей поворота дневные ходовые огни на той же стороне гаснут.



⚠ Предупреждение

- › Дневные ходовые огни не предназначены для вождения в темное время суток.
- › Водитель всегда должен следить за тем, чтобы вождение автомобилем осуществлялось с использованием соответствующего головного освещения и с соблюдением правил дорожного движения.

Лампа для чтения



E38B01DF0C23

- › Нажмите выключатель лампы для чтения , чтобы включить или выключить ее.
- › Для включения или выключения функции автоматического включения/выключения освещения при открытии/закрытии дверей нажмите на переключатель управления дверью . При включенной функции автоматического включения/выключения освещения при открытии/закрытии дверей лампа

для чтения и потолочные плафоны будут автоматически включаться и выключаться в зависимости от положения дверей автомобиля.

- › Чтобы установить время задержки включения освещения салона после закрытия всех дверей, если освещение салона включается функцией включения/выключения освещения при открытии/закрытии дверей, на дисплее мультимедийной системы выберите [Автомобиль] → [Освещение] → [Персонализация] → [Задержка освещения салона].
- › Прикоснитесь к плафону лампы для чтения, чтобы включить или выключить соответствующую лампу для чтения.

⚠ Внимание

Не оставляйте лампу для чтения включенной на долгое время при незаведенном двигателе. Это может привести к разряду аккумуляторной батареи.

Боковые потолочные плафоны

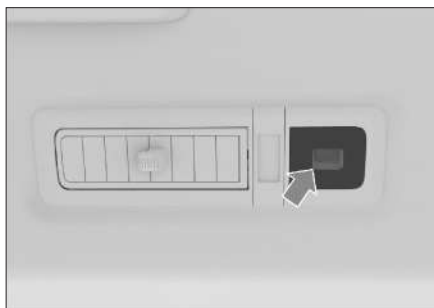

58F62933DF47

Коснитесь крышки верхней лампы, чтобы включить или выключить соответствующий потолочный плафон. Длительное касание потолочного плафона позволяет плавно регулировать яркость верхнего света.

⚠ Внимание

Не оставляйте освещение салона включенным на длительное время, если автомобиль не заведен. Это может привести к разряду аккумуляторной батареи.

Подсветка багажного отделения

Лампа освещения багажного отделения автоматически включается или выключается при открывании или закрывании двери багажного отделения.

Бактерицидная ультрафиолетовая лампа

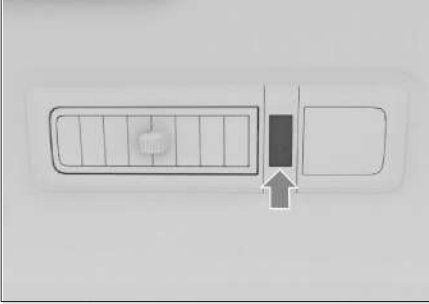

3F1B83FA929C

С помощью мобильного приложения можно дистанционно включить бактерицидную ультрафиолетовую лампу для уничтожения бактерий в автомобиле, поддержания чистоты воздуха и устранения неприятных запахов.

Бактерицидная ультрафиолетовая лампа автоматически выключается примерно через 20 минут после начала работы.

⚠ Предупреждение

- › Не включайте бактерицидную ультрафиолетовую лампу, если в автомобиле находятся люди или домашние животные. Несоблюдение этого правила может нанести вред здоровью людей или домашних животных.
- › Не садитесь в автомобиль сразу после использования бактерицидной ультрафиолетовой лампы. Рекомендуется подождать около 30 минут перед посадкой в автомобиль.

i Полезная информация

При использовании бактерицидной ультрафиолетовой лампы необходимо соблюдать следующие условия. В противном случае функции бактерицидной ультрафиолетовой лампы не будут включены, или лампа автоматически отключится.

- › Противоугонная система автомобиля находится в режиме предварительной охраны.
- › Все окна автомобиля закрыты.
- › Люк автомобиля закрыт.

Очистители ветрового стекла

Режимы работы очистителей ветрового стекла

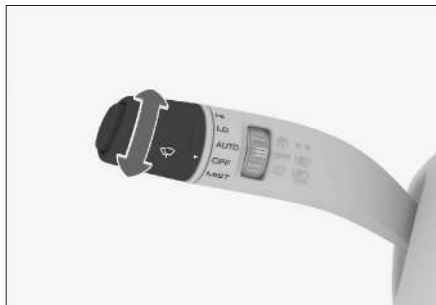

9EC34FE07F9C

- › Прерывистый режим [MIST]
Поверните ручку управления очистителями ветрового стекла в положение [MIST]. После отпущания он вернется в исходное положение, и стеклоочистители выполнят один ход.
- › Выключение [OFF]
Поверните ручку управления очистителями ветрового стекла в положение [OFF], и стеклоочистители выключатся.
- › Автоматический режим [AUTO]
Поверните ручку управления очистителями ветрового стекла в положение [AUTO], и они будут автоматически работать в зависимости от интенсивности дождя.

⚠ Предупреждение

- › Датчик не может безошибочно распознавать атмосферные осадки и включать стеклоочистители. Если капли дождя на ветровом стекле мешают обзору, следует отрегулировать режим работы стеклоочистителя вручную.
- › Когда очистители ветрового стекла находятся в режиме AUTO, щетки стеклоочистителей могут неожиданно сработать, если постучать снаружи по ветровому стеклу рядом с салонным зеркалом заднего вида, либо если ветровое стекло испытывает вибрацию. Необходимо соблюдать осторожность, чтобы щетки стеклоочистителей не защемили пальцы.

› Во время мойки автомобиля либо при отсутствии необходимости в использовании передних стеклоочистителей не переводите их в режим [AUTO]. В противном случае стеклоочистители могут работать неправильно.

⚠ Внимание

- › Если поверхность ветрового стекла вблизи салонного зеркала заднего вида загрязнена, или на нее налипли посторонние объекты (снег, смола и т. п.), необходимо очистить стекло от загрязнений. В противном случае они могут повлиять на нормальную работу стеклоочистителей в автоматическом режиме.
- › Поскольку снеговые осадки бывают разных форм, иногда датчик дождя и освещенности не распознает их, даже если снег касается ветрового стекла, и стеклоочистители не срабатывают. Когда снег растает, стеклоочиститель может включиться автоматически.
- › Режим работы на низкой скорости [LO]
Поверните ручку управления очистителями ветрового стекла в положение [LO], и они будут работать на низкой скорости.
- › Режим работы на высокой скорости [HI]
Поверните ручку управления очистителями ветрового стекла в положение [HI], и они будут работать на высокой скорости.

⚠ Внимание

- › Если поверхность ветрового стекла загрязнена, или на нее налипли посторонние объекты (снег, смола и т. д.), необходимо сначала очистить стекло от загрязнений. В противном случае они могут привести к повреждению щеток или механизма стеклоочистителей.
- › В холодное время года перед включением стеклоочистителей убедитесь, что щетки не примерзли к ветровому стеклу. Если щетки примерзли, использовать стеклоочиститель можно только после оттаивания. В противном случае стеклоочиститель и его электропривод могут быть повреждены.

- › В случае перебоев в работе стеклоочистителей из-за скопления снега на стекле или по какой-либо иной причине выключите их, остановите автомобиль в безопасном месте и очистите стекло от снега или иных посторонних предметов, чтобы обеспечить нормальную работу стеклоочистителей.

Функция стеклоомывателей

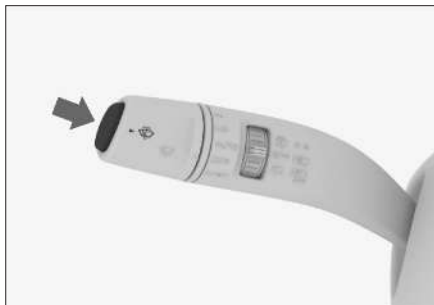

A39F8177F63E

Нажмите и удерживайте кнопку стеклоомывателя, и очистители ветрового стекла начнут использовать жидкость омывателя для очистки ветрового стекла автомобиля. После отпускания кнопки они автоматически вернуться в исходное положение.

⚠ Внимание

- › Избегайте длительного использования стеклоомывателя. В противном случае насос стеклоомывателя может выйти из строя.

С целью защиты насоса стеклоомыватель может автоматически отключиться через некоторое время непрерывной работы.

- › Своевременно доливайте омывающую жидкость. В холодное время года следует использовать незамерзающую жидкость. В противном случае в результате замерзания будет утрачена не только функция стеклоомывателя, но также могут быть повреждены детали устройства.

- › Не используйте средства, создающие покрытие на стекле (например, моющие средства с полирующим или тонирующим эффектом, пленки для стекол и т. д.), так как это может привести к вибрации и дребезжанию стеклоочистителей при их работе.

- › Не чистите щетки стеклоочистителя средствами на масляной основе. Химические реакции, к которым может привести использование таких средств, способны вызвать деформацию щеток.

Зимний режим

В холодное время года при температуре наружного воздуха ниже 0 °С и скорости движения автомобиля ниже 5 км/ч очистители ветрового стекла автоматически переходят в зимний режим и не выполняют очистку, даже если соблюдаются условия для автоматического запуска очистки в режиме [AUTO]. Это позволяет предотвратить автоматическое включение функции очистки, которое может привести к поломке привода или щеток стеклоочистителей в случае замерзания стеклоочистителей.

Если Вам необходимо использовать стеклоочистители в зимнем режиме, можно вручную включать прерывистый, низкоскоростной или высокоскоростной режим.

Стеклоочистители автоматически выходят из зимнего режима, когда наружная температура становится выше 0 °С, или скорость автомобиля превышает 5 км/ч.

i Полезная информация

Зимний режим включается только один раз при каждом включении зажигания.

⚠ Предупреждение

В холодное время года перед включением стеклоочистителей убедитесь, что щетки не примерзли к ветровому стеклу. Если щетки примерзли, использовать стеклоочиститель можно только после оттаивания. В противном случае стеклоочиститель и его электропривод могут быть повреждены.

Очиститель заднего стекла



7FDCC96B9F1F

- › Поверните и удерживайте переключатель управления очистителем заднего стекла в положении омывания заднего стекла. Стеклоочиститель будет очищать заднее стекло с использованием омывающей жидкости. Отпустите ручку, и переключатель управления автоматически вернется в исходное положение.

⚠ Внимание

- › Избегайте длительного использования стеклоомывателя. В противном случае насос стеклоомывателя может выйти из строя.

С целью защиты насоса стеклоомыватель может автоматически отключиться через некоторое время непрерывной работы.

- › Своевременно доливайте омывающую жидкость. В холодное время года следует использовать незамерзающую жидкость. В противном случае в результате замерзания будет утрачена не только функция стеклоомывателя, но также могут быть повреждены детали устройства.
- › Не используйте средства, создающие покрытие на стекле (например, моющие средства с полирующим или тонирующим эффектом, пленки для стекол и т. д.), так как это может привести к вибрации и дребезжанию стеклоочистителей при их работе.

› Не чистите щетки стеклоочистителя средствами на масляной основе. Химические реакции, к которым может привести использование таких средств, способны вызвать деформацию щеток.

- › Для выключения очистителя заднего стекла поверните переключатель управления стеклоочистителем в положение OFF.

- › Для включения очистителя заднего стекла поверните переключатель управления стеклоочистителем в положение включения.

Настройка очистителя ветрового стекла

Чтобы настроить чувствительность очистителей ветрового стекла в режиме AUTO, на дисплее мультимедийной системы выберите [Автомобиль] → [Снаружи а/м] → [Передние стеклоочистители] → [Чувствительность стеклоочистителей].

Чем выше установленное значение чувствительности, тем более чувствительными к дождю будут очистители ветрового стекла в режиме AUTO.

3

Системы помощи при вождении

Система помощи при парковке.. 62

Интеллектуальные системы помощи при вождении..... 67

Система контроля давления в шинах (TPMS)..... 89

Система звукового оповещения (AVAS)..... 90

Система контроля усталости водителя (DFM)..... 91

Системы безопасности..... 92

Система снижения токсичности отработавших газов..... 96

Система управления питанием 98

Система помощи при парковке

Датчики системы помощи при парковке

Система помощи при парковке определяет дорожную ситуацию с помощью камер и датчиков и, основываясь на полученных результатах, помогает водителю принять меры для повышения безопасности и комфорта при парковке.

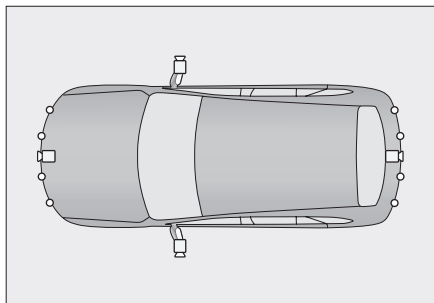

456A2668E288

Значок на рисунке	Пояснения	Позиция
	Камера	На решетке радиатора На двери багажного отделения На левом и правом наружных зеркалах
	Ультразвуковой радарный датчик	На переднем и заднем бамперах

i Полезная информация

В зависимости от комплектации автомобиля тип и количество датчиков могут отличаться. Ориентируйтесь на фактическую комплектацию Вашего автомобиля.

⚠ Предупреждение

- Система помощи при парковке представляет собой вспомогательный инструмент. Она не может оценивать окружающую обстановку вместо водителя. Водитель в любом случае несет ответственность за безопасность движения. Во время парковки и в других подобных ситуациях он должен постоянно следить за окружающей обстановкой.
- Система помощи при парковке имеет слепые зоны, поэтому она может пропустить некоторые препятствия. При парковке и других подобных маневрах обязательно убедитесь, что рядом с автомобилем нет детей и животных.

⚠ Внимание

- При движении задним ходом убедитесь, что дверь багажного отделения полностью закрыта.
- Запрещается ударять по камере или радару.
- Во время мойки автомобиля не направляйте струю воды под высоким давлением на камеры и датчики. Это может привести к неполадкам в системе или вызвать возгорание.
- Не используйте абразивные материалы и острые предметы при очистке камер и датчиков. Для очистки используйте мягкую тряпку или воду (под низким давлением).

i Полезная информация

При работе системы помощи при парковке на нее влияют характеристики радара, и следующие условия (в том числе) могут привести к тому, что парковочная система будет менее эффективно идентифицировать или не идентифицировать препятствия, что приведет к повреждению автомобиля:

- Объекты, находящиеся в слепой зоне обнаружения радара, например короткие объекты, объекты под бамперами, объекты, находящиеся слишком близко или слишком далеко от автомобиля.

- › Незаметные нависающие предметы, например пожарные ящики, запасные шины автомобилей, задние части грузовых автомобилей.
- › Наличие ультразвуковых помех той же частоты, например металлических звуков, звуков выброса газа под давлением, звуковых сигналов автомобиля в непосредственной близости от радарного датчика.
- › Препятствия в виде колючей проволоки, забора, тонких столбов, веревок, тележек, двухколесных велосипедов и других объектов, которые слишком малы, чтобы эффективно отражать звуковые волны.
- › Препятствия из снега, тканей или предметы, поглощающие звуковые волны.
- › Препятствия из материалов, поверхность которых не отражает сигнал радара, и люди в одежде из таких материалов.
- › Препятствия, представляющие собой конусообразные объекты или объекты с наклонной поверхностью.
- › Препятствия, расположенные под прямым углом, такие как углы стен и задние части автомобилей.
- › При движении по траве или неровной дороге.
- › При деформации заднего номерного знака, а также при установке на него крупной декоративной рамки.
- › При повреждении, смещении или заслонении радара посторонними предметами (например, невидимой автомобильной пленкой).
- › Чтобы система работала нормально, необходимо поддерживать радар в чистоте, не допускать скопления на нем снега, льда и иных материалов.

Настройки системы помощи при парковке

Чтобы настроить соответствующие функции системы помощи при парковке, на дисплее мультимедийной системы выберите [Автомобиль] → [Парковка]. Конкретные детали настройки см. в руководстве по эксплуатации автомобиля.

- › [Вкл. системы кругового обзора при обнаружении препятствия спереди]: после включения функции, если при движении вперед на скорости менее 10 км/ч в зоне обнаружения определяется препятствие, автоматически включается система кругового обзора. Если в течение нескольких секунд расстояние до этих препятствий не изменится, препятствия начнут удаляться, или будет включен стояночный тормоз, система автоматически отключится.
- › [Вкл. системы кругового обзора при переключении]: при включении функции, когда передача находится в положении D, а скорость автомобиля ниже 30 км/ч, включите сигнал поворота или поверните рулевое колесо на определенный угол, тогда автоматически включится изображение кругового обзора. После возвращения рулевого колеса в исходное положение и отключения указателя поворота или при превышении определенного значения скорости автомобиля система кругового обзора автоматически отключится.
- › [Вкл. системы кругового обзора на низкой скорости]: если функция включена, система кругового обзора автоматически включается при первом переключении передачи на D и при движении на малой скорости.
- › [Выход из режима кругового обзора]: если при движении вперед скорость автомобиля превышает установленное значение, система кругового обзора выключится автоматически.

- › [Автоматическое экстренное торможение]: после включения функции, когда автомобиль движется на малой скорости, на дисплее загорается зеленый индикатор функции экстренного торможения на малой скорости (A), указывая на то, что функция включена. Если в этот момент обнаруживается препятствие, и определяется риск столкновения, она автоматически применяет экстренное торможение для снижения риска столкновения, при этом красный индикатор функции экстренного торможения на малой скорости (A) загорается.

⚠ Внимание

- › Функция является вспомогательной и не гарантирует обнаружение всех возможных препятствий в любых условиях.
- › В сложных дорожных условиях (например, при движении по бездорожью или узким проездам) следует отключать функцию экстренного торможения на малой скорости. В противном случае система может осуществить торможение, когда в этом отсутствует необходимость.
- › Функцию экстренного торможения на малой скорости следует выключать на автомобиле с установленным тягово-сцепным устройством или при буксировке другого транспортного средства. В противном случае система может осуществить торможение, когда в этом отсутствует необходимость.
- › [Включение системы кругового обзора]: включение функции кругового обзора.

Система предупреждения об угрозе столкновения

Описание системы

Радар системы предупреждения об угрозе столкновения представляет собой устройство радиолокационного обнаружения. Во время парковки датчики обнаруживают препятствия перед автомобилем и сзади него и оценивают расстояние до них. Водитель получает звуковое предупреждение. Это позволяет повысить безопасность и комфорт в процессе парковки.

Использование

Система предупреждения об угрозе столкновения и система кругового обзора включаются и выключаются одновременно.

Зоны обнаружения и способ предупреждения

Расположение датчиков	Зона обнаружения [м]
Спереди по бокам	0,6
Спереди посередине	1,0
Сзади по бокам	0,6
Сзади посередине	1,5

Если после включения системы предупреждения об угрозе столкновения радарный датчик выявляет в зоне обнаружения препятствие, срабатывает предупреждающий звуковой сигнал.

По мере сокращения расстояния между автомобилем и препятствием частота звукового сигнала постепенно увеличивается. Если автомобиль издает резкий звуковой сигнал, он не должен продолжать движение во избежание столкновения.

Система кругового обзора

Описание системы

Система кругового обзора при помощи четырех камер снимает пространство вокруг автомобиля и передает соответствующее изображение на дисплей, что помогает избежать столкновений и делает управление автомобилем более простым и безопасным.

Использование

Включить или выключить функцию кругового обзора можно следующими способами:

- › Чтобы включить или выключить камеру кругового обзора, нажмите кнопку. Когда функция включена, на кнопке загорается индикатор состояния.



CCB804D9FDDA

- › При включении передачи заднего хода система кругового обзора включается автоматически.
- › При включении парковочного режима система кругового обзора автоматически отключается.

Описание меню

В меню системы кругового обзора можно включить или выключить следующие функции:

- › [Смарт-вид]: нажмите эту кнопку, чтобы переключить режим просмотра между 2D и 3D.

В режиме 2D коснитесь области вокруг автомобиля, изображенного на виде сверху, чтобы переключиться на изображение из точки обзора, соответствующей данной области.

В режиме 3D коснитесь области вида сверху, и на виде сверху появится кнопка выбора ориентации. Коснитесь этой кнопки для выбора другой ориентации. Отображаемая зона будет соответствовать углу обзора, выбранного с помощью этой кнопки.

- › [Прозрачное шасси]: нажмите эту кнопку, чтобы включить или выключить функцию «Прозрачное шасси».

После включения этой функции в интерфейсе камер наблюдения постепенно по мере следования автомобиля будет отображаться вид дороги под кузовом автомобиля.

- › [Вспомогательный вид]: нажмите эту кнопку, чтобы переключить вид между вспомогательным видом, изображением колес и колеи.

Система помощи при парковке

- › [Смарт-вид]: нажмите данную кнопку, чтобы включить или выключить функцию «Смарт-вид». После включения функции:

Если при движении на передаче D передний радар обнаруживает, что расстояние от препятствия до кузова автомобиля составляет менее 1 м, камера автоматически переключается на верхний обзор пространства перед автомобилем.

- › Если при движении на передаче R задний радар обнаруживает, что расстояние от препятствия до кузова автомобиля составляет менее 1 м, камера автоматически переключается на верхний обзор пространства сзади автомобиля.

После исчезновения препятствия камера автоматически переключается в режим переднего обзора.

- › [Радар]: нажмите эту кнопку, чтобы включить или выключить предупреждающий звуковой сигнал радара.

При каждом входе в окно системы кругового обзора по умолчанию активируется звуковой сигнал радара.

При включенной системе кругового обзора

- › Нажав кнопку [OK], можно переключить режим просмотра между 2D и 3D.
- › Вы можете переключать стороны изображения, нажимая кнопки на рулевом колесе влево или вправо или перемещая кнопку [OK] вверх или вниз.

Функция очистки камеры заднего вида

На автомобилях, оснащенных функцией очистки камеры заднего вида, данная функция будет включаться или выключаться одновременно со стеклоомывателем заднего стекла.

Удобное управление

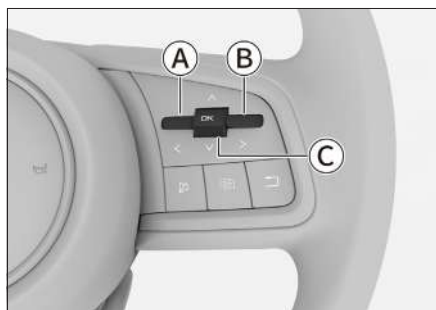

310B3C5595B8

- А Кнопка «Влево»
- В Кнопка «Вправо»
- С Кнопка [OK]

Датчики интеллектуальной системы помощи при вождении

Интеллектуальная система помощи при вождении определяет дорожную ситуацию с помощью камер и датчиков и на основании полученных результатов помогает водителю принять меры для повышения безопасности и комфорта при управлении автомобилем.

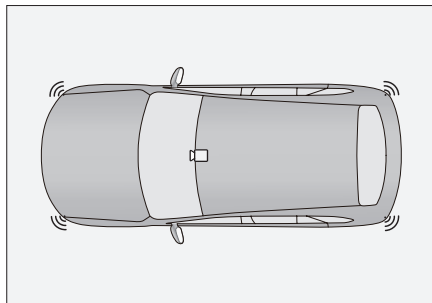

AAAE965BF6C2

Значок на рисунке	Пояснения	Позиция
	Камера заднего вида	У основания салонного зеркала заднего вида
	Радарные датчики миллиметрового диапазона	Внутренняя часть переднего и заднего бампера

i Полезная информация

В зависимости от комплектации автомобиля тип и количество датчиков могут отличаться. Ориентируйтесь на фактическую комплектацию Вашего автомобиля.

⚠ Предупреждение

- Интеллектуальная система помощи при вождении является вспомогательным инструментом. Она не может выполнять оценку состояния дороги и дорожных условий вместо водителя и тем более не может осуществлять управление автомобилем. Водитель в любом случае несет ответственность за безопасность движения. Он должен всегда сохранять концентрацию и управлять автомобилем с осторожностью.
- Если интеллектуальная система помощи при вождении неисправна, когда автомобиль оснащен тягово-сцепным устройством, или когда происходит буксировка другого автомобиля, отключите функции, связанные с интеллектуальным вождением.

Камера

Камера используется для определения линий движения, дорожных знаков, препятствий вокруг автомобиля и т. д., чтобы предоставить соответствующую информацию для реализации интеллектуальных функций помощи водителю.

⚠ Предупреждение

- Самостоятельная модификация или ремонт камеры строго запрещены.
- При неправильной работе камеры возможно предоставление неточной информации об объектах; обнаружение линий полосы движения может быть ограничено.
- Диапазон камеры ограничен и охватывает не все объекты.
- В случае неисправности или повреждения камеры обратитесь в сервисный центр для ремонта или замены.

⚠ Предупреждение

На функциональность камеры влияют многие факторы. Они могут привести к снижению эффективности обнаружения, возникновению задержек и ошибок обнаружения. К таким факторам относятся следующие (помимо прочего):

- › Плохие условия освещения в темное время суток.
- › Погодные условия: плохая видимость в условиях дождя, снега или тумана.
- › Неровности дорожного полотна, вызывающие покачивание автомобиля.
- › Резкое изменение наружного освещения.
- › Попадание прямых солнечных лучей.
- › Деформация или повреждения ветрового стекла, приводящие к отклонениям в положении и угле установки камеры.
- › Сложные перекрестки.
- › Слишком низкая или слишком высокая температура окружающей среды.
- › Влияние постороннего предмета на обзор камеры.
- › Влияние движущегося рядом транспортного средства на обзор камеры.
- › Тени на дороге от ограждений, навесов, деревьев и других подобных объектов.
- › Слабое освещение в туннеле.
- › Прохождение узких и крутых поворотов.
- › Нечеткая дорожная разметка.

i Полезная информация

Если комбинация приборов показывает, что работа датчиков системы затруднена, необходимо проверить камеру и область вокруг нее на наличие загрязнений и предметов, создающих помехи. Это необходимо для нормальной работы системы.

Радары миллиметрового диапазона

Радары используются для обнаружения препятствий сбоку и сзади автомобиля и представления соответствующей информации для реализации интеллектуальных функций помощи при вождении.

⚠ Предупреждение

Во избежание ограничения эффективности обнаружения категорически запрещается самостоятельно окрашивать или изменять бампер.

- › Функции, основанные на использовании радарных датчиков, при этом могут быть ограничены.
- › Диапазон действия радарных датчиков миллиметрового диапазона ограничен, поэтому объекты, находящиеся за этим диапазоном, не могут быть обнаружены.
- › В случае неисправности или повреждения радарных датчиков миллиметрового диапазона обратитесь в сервисный центр для ремонта или замены.

⚠ Предупреждение

На работу радарных датчиков миллиметрового диапазона влияют многие факторы, которые могут привести к снижению эффективности обнаружения, задержкам и ошибкам обнаружения. К таким факторам относятся следующие (помимо прочего):

- › Неблагоприятные погодные условия: туман, пыль, дождь, снег, пыльная буря и т. д.
- › Налипание посторонних материалов (снега, льда, воды и пыли) на поверхность радара или бампера.
- › Смещение или затемнение радарных датчиков миллиметрового диапазона.
- › Повреждение радара или бампера в результате аварии, столкновения, а также из-за царапин.
- › Недостаточный размер обнаруживаемого объекта.
- › Влияние электромагнитных волн той же частоты.
- › Воздействие на автомобиль очень высоких или очень низких температур окружающей среды и, как следствие, выход за пределы рабочего диапазона температуры радарных датчиков.

i Полезная информация

Для обеспечения правильной работы радарных датчиков содержите область вокруг них и бампер в чистоте, очищайте данную область от налипших посторонних материалов: снега, льда, пыли и т. д. При обнаружении посторонних материалов на поверхности радарных датчиков протрите ее мягкой тканью или очистите водой.

- › Не мойте радарные датчики с помощью водяной мойки высокого давления.
- › Запрещается использовать острые или абразивные предметы для очистки датчиков.
- › Запрещается использовать химические растворители или абразивные чистящие средства.

Системы помощи при движении вперед

Системы помощи при движении вперед распознают автомобили в полосе движения с помощью камеры на ветровом стекле и радарного датчика в переднем бампере. При обнаружении риска столкновения с объектом, расположенным спереди, подается сигнал тревоги, или системы вмешиваются в управление автомобилем для снижения риска столкновения.

Для настройки функций помощи при движении вперед, откройте на дисплее мультимедийной системы [Автомобиль] → [Ассистенты] → [Помощь при движении вперед].

⚠ Предупреждение

- › Гарантировать нормальную работу данных систем при любых обстоятельствах невозможно. Поэтому запрещается направлять автомобиль в сторону пешеходов, животных или транспортных средств в целях проверки систем, поскольку это может привести к серьезным повреждениям или получению травм.

› В сложной дорожной ситуации системы могут осуществлять торможение, когда в этом отсутствует необходимость. Например, при движении по строительной площадке, через рельсы или при попадании воды на переднюю часть автомобиля.

- › Системы могут работать некорректно или не работать в условиях плохой видимости (дождь, снег, туман, темное время суток).

Система автоматического экстренного торможения (АЕВ)

Система автоматического экстренного торможения (АЕВ) включает в себя систему предупреждения об угрозе фронтального столкновения и систему помощи при торможении.

При движении вперед данная функция определяет риск столкновения автомобиля с пешеходами, велосипедистами и транспортными средствами (большинство неподвижных транспортных средств или транспортных средств, движущихся по одной полосе с автомобилем) перед ним в ограниченном диапазоне и активно подает предупредительные визуальные и звуковые сигналы, а также включает активное торможение, чтобы снизить скорость движения, минимизируя последствия столкновений, тем самым повышая уровень безопасности при вождении.

- › [Выключить]: все функции автоматического экстренного торможения отключаются.
- › [Включить]: функция автоматического экстренного торможения включена.

Система предупреждения об угрозе фронтального столкновения

При обнаружении пешеходов или транспортных средств в соответствующем диапазоне при скорости автомобиля в пределах рабочего диапазона системы в течение соответствующего периода времени подаются визуальные и звуковые сигналы тревоги, побуждающие водителя принять эффективные меры безопасного вождения.

Предупреждающие сообщения:

- › На комбинации приборов и в виде текстового сообщения.
- › Звуковое предупреждение.
- › Экстренное торможение.

Система помощи при торможении

При скорости автомобиля в пределах рабочего диапазона системы в случае обнаружения риска столкновения с пешеходом или транспортным средством водитель может не принять эффективных мер по обеспечению безопасности движения. В таком случае система будет управлять автомобилем для автоматического осуществления экстренного торможения, чтобы максимально избежать столкновения. Если столкновение неизбежно, скорость автомобиля будет максимально снижена, чтобы минимизировать его последствия. При этом система подает водителю визуальные и звуковые сигналы. В то же время аварийные сигнальные огни автомобиля быстро замигают, чтобы предупредить транспортные средства позади автомобиля и уменьшить риск столкновения сзади.

Система также обеспечивает определенную степень защиты от потенциальных рисков, связанных с поворотом на перекрестке. При повороте на перекрестке при скорости автомобиля в пределах рабочего диапазона системы: если в ограниченном диапазоне обнаружен риск столкновения со встречным транспортным средством или пешеходами, система применяет торможение и замедление, чтобы минимизировать степень столкновения; автомобиль подает визуальный и звуковой сигналы для предупреждения водителя; аварийные сигнальные огни автомобиля замигают, чтобы предупредить автомобили сзади и снизить риск столкновения с ним. Система может обнаруживать движущихся навстречу пешеходов и транспортных средства (например, легковые и грузовые автомобили, автобусы и т. д.) в ограниченном диапазоне. Следующие аварийные сообщения подаются при нахождении системы в рабочем состоянии:

- › На комбинации приборов и в виде текстового сообщения.
- › Звуковое предупреждение.

⚠ Предупреждение

- › Система автоматического экстренного торможения работает в диапазоне скоростей 5–150 км/ч.
- › Система автоматического экстренного торможения — вспомогательная функция, срабатывающая при угрозе столкновения. В целях безопасности категорически запрещается проверять работу системы автоматического экстренного торможения, сознательно двигаясь навстречу пешеходам, велосипедистам и автомобилям.
- › Система автоматического экстренного торможения является вспомогательной функцией и не предназначена для полного предотвращения столкновений. Система может лишь минимизировать последствия фронтального столкновения посредством снижения скорости движения в пределах ограниченных возможностей автомобиля. Во избежание получения серьезных травм или нанесения повреждений водителю не рекомендуется полностью полагаться на систему автоматического экстренного торможения.
- › Система автоматического экстренного торможения ограничена рядом факторов и не может заменить оперативное торможение самим водителем. В то же время система не может выполнять функции при любых условиях вождения, окружающей среды, погоды и дорожных условиях. Система может подавать аварийные сигналы или осуществлять торможение, когда этого не требуется, или не подавать аварийные сигналы и не тормозить, когда это требуется. Во время поездки водитель должен быть максимально сконцентрированным и быть готовым затормозить и (или) использовать рулевое управление во избежание столкновений. Во избежание или для уменьшения последствий столкновения не полагайтесь только на систему автоматического экстренного торможения.

- › Система автоматического экстренного торможения не отменяет требования в отношении соблюдения безопасной дистанции между автомобилем и пешеходами, велосипедистами и транспортными средствами, находящимися перед автомобилем. Не допускайте слишком близкого приближения к этим объектам или агрессивного вождения.
- › При выключенной системе автоматического экстренного торможения автомобиль не будет подавать предупредительные сигналы или применять торможение, даже если обнаружит потенциальную опасность, поэтому рекомендуется не выключать эту функцию. Функция будет вновь включена после следующего включения питания.

⚠ Предупреждение

Следующие условия (в том числе) могут привести к несрабатыванию, прерыванию торможения или задержке срабатывания системы автоматического экстренного торможения:

- › Рычаг переключения передач находится в положении R.
- › Электронная система стабилизации выключена, или ее функции ограничены.
- › Ограниченность функции торможения (например, слишком холодные, горячие или мокрые детали тормозной системы, отсутствие надлежащего обслуживания автомобиля, чрезмерный износ тормозов и шин, не соответствующий требованиям уровень давления в шинах).
- › Ограниченность диапазона обнаружения или неисправность датчика (например, датчик заслонен, его поверхность загрязнена и т. д.).
- › Водитель не пристегнут ремнем безопасности.
- › Передние двери открыты.
- › Водитель уже нажал педаль тормоза.
- › Педаль акселератора нажата сильно или резко.
- › Водитель выполняет крутой поворот.

- › Выполняется поворот на перекрестке, когда сигнал поворота не включен в соответствии с правилами дорожного движения.
- › С момента срабатывания системы автоматического экстренного торможения прошло менее 20 секунд.
- › Другие транспортные средства, велосипедисты или пешеходы впереди не обнаружены.
- › Осуществляется движение по обледенелым, скользким, гравийным или пустынным дорогам.

⚠ Предупреждение

- › Включенная система автоматического экстренного торможения может не снизить скорость автомобиля до полной остановки. Если система прерывает торможение, водитель должен быть готов взять управление автомобилем на себя.
- › Если водитель нажмет педаль акселератора, педаль тормоза или использует рулевое управление, когда автомобиль находится в режиме экстренного торможения, произойдет выход из системы автоматического экстренного торможения. Водитель должен быть готов взять на себя управление автомобилем.
- › При срабатывании системы автоматического экстренного торможения педаль тормоза автоматически и быстро опускается. Во избежание получения травм запрещается ставить ногу под педаль тормоза. Также запрещается помещать под педаль тормоза какие-либо предметы, которые могут препятствовать торможению.

- › Функция предупреждения системы автоматического экстренного торможения предназначена только для информирования водителя и не освобождает его от необходимости контролировать и оценивать ситуацию на дороге. Если система выдает визуальный текстовый и графический, звуковой сигнал тревоги, необходимо немедленно принять меры по предотвращению столкновения для устранения потенциального риска. Не полагайтесь на систему автоматического экстренного торможения для остановки автомобиля.
- › Система автоматического экстренного торможения предназначена для обеспечения безопасности вождения. Работа системы зависит от ряда факторов, поэтому не отвлекайтесь, соблюдайте действующие нормы и правила дорожного движения, а также соблюдайте осторожность при управлении автомобилем. Водитель всегда несет основную ответственность за безопасность вождения.

⚠ Предупреждение

Следующие действия могут привести к тому, что система автоматического экстренного торможения не подаст сигнал тревоги, или сигнал тревоги будет прерван, включая, помимо прочего:

- › Система автоматического экстренного торможения может не подать сигнал тревоги при нажатии на педаль тормоза водителем.
- › Система автоматического экстренного торможения может не подать сигнал тревоги, или сигнал тревоги может прерываться, если водитель сильно или резко нажимает на педаль акселератора.
- › Система автоматического экстренного торможения может не подавать сигнал тревоги, или сигнал тревоги может прерываться, когда водитель резко поворачивает рулевое колесо.

⚠ Предупреждение

На функции системы автоматического экстренного торможения могут оказывать воздействие объекты, которые ограничивают работу данной системы или делают ее нефункциональной. Такие объекты включают следующее, помимо прочего:

- › Встречные автомобили и мотоциклы.
- › Автомобили или мотоциклы, пересекающие дорогу.
- › Автомобили и мотоциклы, припаркованные поперек движения, под углом или в противоположном направлении.
- › Специальные транспортные средства, такие как тягачи, грузовые машины и т. д.
- › Бытовые средства переноски и перемещения (например, детские коляски, дорожные чемоданы, тележки, инвалидные кресла и т. д.).
- › Необычные средства передвижения (например, конные экипажи, повозки с крупным скотом и т. д.).
- › Светофоры, предупреждающие знаки, дорожные ограждения (конусы и т. д.)
- › Мусорные баки, картонные коробки, тюки.
- › Стены, камни, обочины дорог.
- › Летящие или падающие объекты.
- › Животные.
- › Прочие объекты, не относящиеся к транспортным средствам.

⚠ Предупреждение

Способность обнаружения у соответствующих камер системы автоматического экстренного торможения является ограниченной, в связи с чем в следующих случаях (в том числе) могут возникать необязательные сигналы тревоги и торможения или пропущенные сигналы тревоги и торможения:

- › Высокая скорость движения автомобиля, при которой система может не идентифицировать неподвижные препятствия.

- › Транспортное средство, совершившее маневр на близком расстоянии перед впереди идущим автомобилем (особенно это относится к автобусам, грузовикам и т. д.).
- › Объекты, частично скрытые препятствиями, пешеходами, транспортными средствами и другими объектами.
- › При движении по скользким, извилистым дорогам или на склонах.
- › При появлении впереди автомобиля с прицепом, тягача, грузового транспорта, транспортного средства нестандартной формы.
- › Загрязнения или наклейки на ветровом стекле, блокирующие обзор камеры.
- › При ограничении видимости погодными условиями (туман, пыль, дождь, снег, песчаная буря и т. д.).
- › При движении в темноте (например, на рассвете или в сумерках, ночью, в туннеле и т. д.).
- › Если цвет обнаруженного объекта практически совпадает с цветом окружающей среды.
- › Если на камеру попадает яркий свет при резком изменении интенсивности освещения.
- › В случае внезапного изменения яркости окружающей среды (например, внезапный сильный свет, задний свет при въезде в туннель или выезде из туннеля).
- › При ограниченной возможности обнаружения других радаров или камер. (▷ стр. 66)

Предупреждение

Вышеуказанные предупреждения, напоминания и ограничения не исчерпывают всех ситуаций, которые могут повлиять на нормальную работу системы автоматического экстренного торможения. Другие факторы также могут препятствовать работе этой системы. Водитель должен оставаться сосредоточенным, постоянно следить за дорожной обстановкой и быть готовым принять меры по предотвращению столкновения. Во избежание или для уменьшения последствий столкновения не полагайтесь только на систему автоматического экстренного торможения.

Чувствительность системы предупреждения об угрозе фронтального столкновения

Поддерживаются 3 уровня чувствительности.

- › [Низкий]: система подает предупреждающий сигнал, когда автомобиль приближается к пешеходам или автомобилям, находящимся перед ним.
- › [Стандартный]: система подает предупреждающий сигнал, когда расстояние между автомобилем и пешеходами или транспортными средствами перед ним устанавливается системой как нормальное значение.
- › [Высокий]: система подает предупреждающий сигнал, когда автомобиль находится на большом расстоянии от пешеходов или транспортных средств, находящихся перед ним.

Интеллектуальное прохождение поворотов

Функцию интеллектуального прохождения поворотов можно включить или выключить. Когда переключатель интеллектуального прохождения поворотов на дисплее мультимедийной системы включен, после включения системы круиз-контроля, если скорость автомобиля, входящего в поворот, слишком высокая, функция интеллектуального прохождения поворотов снизит скорость автомобиля.

⚠ Предупреждение

- › При входе в поворот, выходе из него или во время поворота система может своевременно не обнаружить впереди идущий по той же полосе автомобиль. В таком случае возможна задержка торможения. Водитель должен быть внимателен и готов в любой момент взять под контроль управление автомобилем.
- › При движении по изгибу дороги система может ошибочно определять автомобили, движущиеся по другой полосе, что способно привести к излишнему торможению.
- › Если при движении по дороге с крутыми поворотами (по извилистой дороге) впереди идущий автомобиль выходит из зоны обнаружения датчика, это может привести к внезапному прибавлению скорости, водитель должен быть внимателен и готов в любой момент взять под контроль управление автомобилем.

Система предупреждения о перекрестном движении спереди (FCTA)

[Предупреждение о перекрестном движении спереди (FCTA)]: после активации этой функции, при начале движения на перекрестке (например, на перекрестке со светофором) в направлении прямого движения, если скорость автомобиля при начале движения находится в диапазоне от 0 до 10 км/ч, система обнаруживает риск столкновения с поперечно движущимися транспортными средствами (например, легковые автомобили, грузовики, автобусы и т.д.) и предупреждает водителя, когда скорость приближающегося транспортного средства находится в диапазоне от 10 до 60 км/ч.

[Торможение при перекрестном движении спереди (FCTB)]: после активации этой функции, при начале движения на перекрестке (например, на регулируемом перекрестке), если скорость автомобиля при начале движения находится в диапазоне от 0 до 5 км/ч, система обнаруживает риск столкновения с поперечно движущимися транспортными средствами (например, легковые автомобили, грузовики, автобусы и т.д.), и при скорости приближающегося транспортного средства в диапазоне от 10 до 60 км/ч автомобиль совершает торможение.

⚠ Предупреждение

Недостаточная освещенность влияет на дальность обнаружения, поэтому при движении в темное время суток необходимо включать передние фары.

Системы контроля слепых зон и помощи при перестроении

Системы контроля слепых зон и помощи при перестроении с помощью датчиков, расположенных по обеим сторонам заднего бампера, может распознать находящиеся сзади или на соседней полосе транспортные средства. Если существует риск столкновения, системы подают предупреждающий сигнал, чтобы напомнить водителю о необходимости соблюдения безопасности движения.

Для настройки функций контроля слепых зон и помощи при перестроении, откройте на дисплее мультимедийной системы [Автомобиль] → [Ассистенты] → [Система мониторинга слепых зон].

i Полезная информация

- › Поддерживайте чистоту зон по бокам заднего бампера. Здесь не должно быть наклеек, льда, снега, грязи и прочих посторонних предметов, которые могут помешать нормальной работе датчиков.

- › Неправильное техническое обслуживание или переоборудование автомобиля могут вызвать смещение датчиков и нарушить нормальную работу системы контроля слепых зон и помощи при перестроении. Поэтому рекомендуем обращаться за техническим обслуживанием и ремонтом автомобиля в официальные сервисные центры.

⚠ Предупреждение

В некоторых ситуациях система может не срабатывать или срабатывать некорректно. Например:

- › Если объект (автомобиль, пешеход и т. д.) не движется.
- › Во время дождя, снегопада и при иных неблагоприятных погодных условиях.
- › При движении на крутых поворотах, склонах, очень широких или очень узких дорогах.

Индикатор системы контроля слепых зон и помощи при перестроении





12280405C9C1

Индикаторы расположены на поверхности левого и правого наружных зеркал заднего вида.



⚠ Предупреждение

Запрещено наклеивать что-либо на индикатор, поскольку это может препятствовать оповещениям системы.

Система помощи при смене полосы движения (LCA)

Если во время движения (со скоростью более 12 км/ч) система обнаруживает наличие транспортного средства в слепой зоне наружного зеркала заднего вида или быстро приближающееся транспортное средство на соседней полосе, на соответствующем наружном зеркале загорается желтый индикатор системы контроля слепых зон и помощи при перестроении . Если в это время включить сигнал поворота с той же стороны, желтый индикатор системы контроля слепых зон и помощи при перестроении  начинает мигать, а также раздается звуковой сигнал, указывающий на то, что продолжать менять полосу движения опасно.

Система предупреждения об опасности при открытии дверей (DOW)

Когда автомобиль останавливается, и система обнаруживает препятствие, такое как приближающийся автомобиль, велосипед и т. д., на обеих соседних полосах движения, и существует риск столкновения при открывании двери автомобиля, на соответствующем наружном зеркале заднего вида загорается желтый индикатор системы контроля слепых зон и помощи при перестроении . Если в этот момент пассажир продолжает открывать дверь с соответствующей стороны, желтый индикатор системы контроля слепых зон и помощи при перестроении  начинает мигать, указывая на то, что продолжать открывать дверь опасно. Система предупреждения при открытии двери будет работать корректно только в следующих ситуациях:

- › Режим питания ON.
- › В течение 3 минут после переключения режима питания с ON на OFF.

Полезная информация

Если установленное время функции задержки энергосбережения меньше 3 минут, она будет выполнена в соответствии с настройками задержки энергосбережения.

Система предупреждения об опасности наезда сзади (RCW)

Когда система обнаруживает, что сзади быстро приближается другое транспортное средство, и существует риск столкновения, аварийные сигнальные огни начинают быстро мигать, напоминая водителю движущегося сзади транспортного средства о необходимости соблюдения правил безопасного вождения. При этом на комбинации приборов появляется сообщение, и раздается звуковой предупреждающий сигнал, сообщающий водителю о приближении опасного объекта.

Система помощи при выезде задним ходом (RCTA)

[Предупреждение при движении задним ходом (RCTA)]: если после включения функции помощи при движении задним ходом система обнаружит риск столкновения с движущимся автомобилем в слепой зоне зеркала заднего вида, она подаст предупреждающий сигнал, чтобы напомнить водителю о необходимости соблюдения правил безопасного вождения.

[Система торможения при движении задним ходом]: если после включения функции помощи при выезде задним ходом система определит риск столкновения, она его снизит, выполнив ограниченное торможение.

⚠ Внимание

В некоторых ситуациях функция помощи при выезде задним ходом будет ограничена. Например:

- › Система не может обнаруживать объекты позади автомобиля через другие припаркованные автомобили или препятствия.
- › При слишком низкой или слишком высокой скорости автомобиля.
- › При резком нажатии на педаль акселератора.
- › При быстром вращении рулевого колеса.

Системы предупреждения о выходе из полосы движения

Системы предупреждения о выходе из полосы разработаны для движения по скоростным и другим трассам с хорошим дорожным покрытием. С помощью камеры на ветровом стекле они распознают разделительную полосу на дорожном полотне и могут при случайном отклонении автомобиля от полосы движения обратить на это внимание водителя для коррекции маршрута. Некоторые функции систем помогают водителю изменить траекторию движения, чтобы снизить риск столкновения.

Для настройки функции откройте на дисплее мультимедийной системы [Автомобиль] → [Ассистенты] → [Помощь при движении по полосе].

⚠ Внимание

Система помощи при движении по полосе может нормально работать только при четкой дорожной разметке. В некоторых случаях она может не срабатывать или срабатывать неправильно. Например:

- › При наличии нечеткой, размытой дорожной разметки, нестандартной дорожной разметки либо чем-либо закрытой дорожной разметки.
- › Если на поверхности дороги имеются факторы, мешающие распознаванию дорожной разметки (лужи, трещины, колея, тени, текстовые отметки, пешеходные переходы, выступы или впадины и пр.).
- › При низкой видимости (в дождливую или снежную погоду, в туман, в темное время суток и пр.).
- › При сильном боковом ветре.
- › При слиянии или расхождении полос.
- › Если на камеру попадает яркий свет при резком изменении интенсивности освещения.
- › Если ветровое стекло вокруг камеры загрязнено, обледенело, повреждено или чем-либо закрыто.
- › При крутых поворотах, движении по узким дорогам и дорогам с боковым уклоном.

- › При слишком сильном приближении к впереди идущему автомобилю и, как результат, создании препятствия для зоны обнаружения камеры.
- › При движении по участкам дорог, находящихся в стадии строительства.

i Полезная информация

- › Если перед пересечением разметки, разграничивающей полосы движения, водитель включил указатель поворота, повернул руль, нажал педаль акселератора или тормоза, система не будет вмешиваться в процесс управления. В этих случаях система будет считать, что Вы активно управляете автомобилем.
- › Если водитель слабо удерживает рулевое колесо, система может не распознать его присутствие, и на комбинации приборов появится соответствующее предупреждение.

⚠ Предупреждение

Функция помощи при движении по полосе не является полностью автоматической и не может заменить визуальный контроль, она требует внимания со стороны водителя и нахождения рук на рулевом колесе во время ее использования. Не допускается полностью полагаться на функцию помощи при движении по полосе.

Функция помощи при движении по полосе

После включения функции помощи при движении по полосе, можно выбрать режим помощи.

- › [Помощь при движении по полосе]: помогает водителю скорректировать положение рулевого колеса, чтобы находиться в полосе движения, когда автомобиль непроизвольно отклоняется от нее. Если коррекция не выполнена, подается предупреждающий сигнал, напоминающий водителю о необходимости соблюдения правил безопасного вождения.

- › [Способы предупреждения]: система может подать сигнал тревоги, когда автомобиль непроизвольно отклоняется от полосы движения, напоминая водителю о необходимости соблюдения правил безопасного вождения.

i Полезная информация

- › Функция помощи при движении по полосе может работать только в том случае, когда скорость автомобиля находится в диапазоне 60–150 км/ч.
- › Функция помощи при движении по полосе не управляет автомобилем непрерывно и будет управлять им только в том случае, если обнаружит отклонение от линии полосы движения на одной из сторон полосы.
- › Функция помощи при движении по полосе предназначена только для сигнализации и не контролирует автомобиль, поэтому водителю необходимо своевременно управлять рулевым колесом, когда функция удержания в полосе подает сигнал тревоги.

При включенной функции помощи при движении по полосе на комбинации приборов отображаются следующие деления полосы движения.

- › Нет полос: указывает на то, что система не обнаружила границы полосы движения.
- › Серый цвет: означает, что система обнаружила границы полосы движения.
- › Зеленый цвет: означает, что система выполняет корректировку положения рулевого колеса.
- › Мигание красным цветом: означает, что система подает сигнал тревоги — водителю необходимо немедленно скорректировать направление движения и вернуться на свою полосу.

Способы предупреждения

Существует 3 типа предупреждений: звук, вибрация, вибрация + звук.

Чувствительность предупреждения

Существует 3 уровня чувствительности предупреждения: низкий, стандартный и высокий.

Система экстренного удержания в полосе движения (ELK)

После включения функции экстренного удержания в полосе движения (ELK) при наступлении аварийной ситуации система будет более активно корректировать положение рулевого колеса, чтобы снизить риск столкновения. Например, если водитель ненамеренно выходит за пределы своей полосы движения или включает указатель поворота для перестроения, а также в случае наличия риска столкновения с встречными транспортными средствами сзади в той же полосе или на обочине, функция экстренного удержания в полосе движения вернет автомобиль обратно в центр текущей полосы.

i Полезная информация

- › Функция экстренного удержания в полосе движения может работать только в том случае, когда скорость автомобиля находится в диапазоне 60–150 км/ч.
- › Если функция экстренного удержания в полосе движения обнаруживает, что водитель активно управляет автомобилем, функция отключается и возвращает управление водителю.

⚠ Предупреждение

В некоторых случаях функция экстренного удержания в полосе движения может не срабатывать или срабатывать неправильно. Например:

- › Если объект имеет сравнительно небольшие размеры (мотоцикл, велосипед и т. д.).
- › Если объект не движется.
- › При сильном сближении с впереди идущим автомобилем и появлении препятствия в зоне обнаружения камеры.

- › При сильном приближении позади идущего автомобиля и появлении препятствия в зоне обнаружения камеры.
- › Когда скорость автомобилей, движущихся по соседней полосе в том же направлении, приближается к Вашей скорости.

Система интеллектуального уклонения

После включения функции интеллектуального уклонения и при включенной и находящейся в рабочем состоянии функции интеллектуального круиз-контроля система распознает приближающиеся крупногабаритные транспортные средства, движущиеся по соседней полосе (грузовик, большегрузный автомобиль, автобус и т. д.), и корректирует траекторию движения автомобиля с целью уклонения от этого транспортного средства. После уклонения от крупногабаритного транспортного средства функция возвращает автомобиль в центр выбранной полосы движения.

i Полезная информация

Функция интеллектуального уклонения может работать, только когда скорость автомобиля находится в диапазоне 60–150 км/ч.

⚠ Предупреждение

Следующие ситуации могут привести к отказу работы функции интеллектуального уклонения:

- › В случае отсутствия достаточного пространства для маневра или наличия транспортного средства сбоку, куда можно уклониться.
- › Система распознает, что с одной стороны находится опасное транспортное средство, а с другой стороны также находится транспортное средство или обочина дороги.
- › В темное время суток, во время сильного тумана, дождя, снегопада и при других неблагоприятных погодных условиях.
- › При движении автомобиля по извилистой дороге.

Дорожные знаки

Для настройки функций откройте на дисплее мультимедийной системы [Автомобиль] → [Ассистенты] → [Дорожные знаки].

- › [Распознавание дорожных знаков]: если функция включена, дорожные знаки могут распознаваться и отображаться на комбинации приборов, чтобы помочь водителю при управлении автомобилем.
- › [Ограничение скорости в режиме круиз-контроля]: если при включенной функции круиз-контроля система обнаруживает знак ограничения скорости, значение на котором равно или выше 30 км/ч, система предложит водителю привести текущую скорость круиз-контроля в соответствие со знаком ограничения скорости.
- › [Предупреждение о превышении скорости]: при включенной функции, если текущая скорость превышает установленное системой ограничение скорости на дороге, система подаст сигнал тревоги, чтобы напомнить водителю о необходимости как можно скорее снизить скорость до соответствующего уровня.
- › [Чувствительность предупреждения о превышении скорости]: можно установить время подачи предупреждающего сигнала о превышении скорости в соответствии с предпочтениями водителя.

При установке значения 0 предупреждение будет подано по достижении предельной скорости; при установке значения больше 0 предупреждение срабатывает только после превышения предельной скорости; при установке значения меньше 0 предупреждение срабатывает заранее, до достижения предельной скорости.

⚠ Предупреждение

Функция распознавания дорожных знаков используется только для напоминания водителю о необходимости обращать внимание на дорожные знаки. Она не может использоваться во всех ситуациях и вместо водителя оценивать информацию о скоростных ограничениях на дороге.

Водитель в любом случае несет ответственность за безопасность движения. Он должен всегда управлять автомобилем с осторожностью и соблюдать соответствующие требования законодательства и правила дорожного движения.

⚠ Внимание

Функция может нормально работать, только если знаки ограничения скорости четко различимы. В некоторых случаях она может не срабатывать или срабатывать неправильно. Например:

- › Если дорожный знак выцвел.
- › Если дорожный знак расположен на повороте.
- › Если дорожный знак расположен под неправильным углом.
- › Если дорожный знак качается или поврежден.
- › Если дорожный знак полностью или частично скрыт.
- › Если дорожный знак полностью или частично покрыт льдом, снегом, инеем, пылью и т. д.
- › Если дорожный знак расположен слишком далеко, или автомобиль движется на слишком большой скорости.
- › Если дорожный знак или предупреждение об ограничении скорости расположены на поверхности дороги.
- › При низкой видимости (в дождливую или снежную погоду, в туман, в темное время суток и пр.).
- › Если на камеру попадает яркий свет при резком изменении интенсивности освещения.
- › Если ветровое стекло вокруг камеры загрязнено, обледенело, повреждено или чем-либо закрыто.
- › При слишком сильном приближении к впереди идущему автомобилю и, как результат, создании препятствия для зоны обнаружения камеры.

i Полезная информация

- › Единица измерения скорости, распознаваемая системой, соответствует единице измерения скорости на комбинации приборов автомобиля.
Чтобы настроить единицы измерения скорости, на дисплее мультимедийной системы выберите [Настройки] → [Дисплей] → [Метрические/дюймовые единицы измерения].
- › Если один знак отображает несколько значений ограничения скорости, система покажет наибольшее.
- › Система отображает только максимально допустимую скорость на текущей полосе движения. Ориентируйтесь на фактический скоростной режим на текущем участке дороги.
- › При выполнении поворота система может не распознать знак ограничения скорости.

Система адаптивного круиз-контроля

Описание системы

На автомагистрали с низкой интенсивностью движения система адаптивного круиз-контроля позволяет автомобилю двигаться на заданной скорости без нажатия педали акселератора. Когда система обнаруживает, что скорость движущегося впереди транспортного средства меньше установленной скорости круиз-контроля, автомобиль начнет следовать за ним на установленном безопасном расстоянии.

! Предупреждение

- › Система адаптивного круиз-контроля представляет собой лишь вспомогательный инструмент. Она не может выполнять оценку состояния дороги и дорожной обстановки вместо водителя и тем более не может осуществлять управление автомобилем вместо водителя. Водитель в любом случае несет ответственность за безопасность движения. Он должен всегда сохранять концентрацию и управлять автомобилем с осторожностью.

- › Если адаптивный круиз-контроль не используется, выключите его, чтобы избежать непреднамеренного срабатывания.
- › Неправильное использование системы адаптивного круиз-контроля может привести к аварии.
- › Систему адаптивного круиз-контроля можно использовать только в хороших погодных условиях при движении по свободным трассам.
- › Не рекомендуется использовать систему адаптивного круиз-контроля в городе, на извилистых, узких, скользких дорогах, во время дождя и в других неблагоприятных погодных условиях.
- › Не рекомендуется использовать систему адаптивного круиз-контроля при движении на уклоне по следующим причинам:

При движении на уклоне система не может поддерживать заданную скорость.

Система может оказаться не в состоянии обнаружить впереди идущий автомобиль после того, как он преодолет вершину или основание склона, что приведет к резкому ускорению или позднему торможению.

Кнопки управления

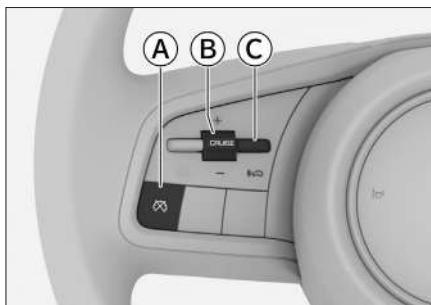

7576CD2DD6E5



- A** Кнопка отключения круиз-контроля
- B** Кнопка включения круиз-контроля
Кнопка регулирования скорости круиз-контроля
- C** Кнопка регулирования дистанции

Включение адаптивного круиз-контроля

i Полезная информация

Условия включения адаптивного круиз-контроля:

- › Все двери полностью закрыты.
- › Водитель пристегнут ремнем безопасности.
- › Двигатель запущен, установлена передача D.
- › Включена электронная система поддержания курсовой устойчивости.
- › Стояночный тормоз не используется.
- › Скорость автомобиля ниже 150 км/ч.
- › Выбран режим управления автомобилем "NORMAL", "ECO" или "SPORT".

1. Если во время движения выполнены условия включения адаптивного круиз-контроля, на комбинации приборов загорается белый индикатор готовности адаптивного круиз-контроля .
2. Нажмите кнопку [CRUISE] на левой стороне рулевого колеса, чтобы включить систему адаптивного круиз-контроля, после чего на комбинации приборов загорится зеленый индикатор адаптивного круиз-контроля .

i Полезная информация

Значение минимальной заданной скорости для системы адаптивного круиз-контроля составляет 30 км/ч. Если скорость автомобиля ниже 30 км/ч, система устанавливает скорость круиз-контроля на 30 км/ч; если скорость автомобиля превышает 30 км/ч, система устанавливает скорость круиз-контроля на текущую скорость.

Регулировка скорости круиз-контроля

Переключите кнопку [CRUISE] на левой стороне рулевого колеса вверх или вниз, чтобы настроить скорость круиз-контроля.

i Полезная информация

Автомобиль набирает установленную скорость только в случае свободной дороги впереди. В противном случае автомобиль следует за движущимся впереди транспортным средством на установленной дистанции.

Настройка уровня дистанции между автомобилями

Чтобы настроить уровень дистанции, нажмите кнопку регулирования дистанции  на левой стороне рулевого колеса.

Данный параметр не является фиксированной величиной. В пределах одного уровня дистанции он может изменяться в зависимости от скорости движения.

! Предупреждение

- › Если автомобиль находится слишком близко к идущему впереди автомобилю и не может быть достаточно замедлен автоматически с помощью круиз-контроля, система укажет, что необходимо нажать на педаль тормоза, чтобы сохранить безопасную дистанцию. Однако по причине ограничений датчиков, система не всегда может своевременно отправлять запросы на перехват управления.
- › Слишком малая установленная дистанция может привести к несвоевременному реагированию при возникновении аварийной ситуации. Водитель несет полную ответственность за установленные разумной дистанции.
- › При движении по мокрой скользкой дороге необходимо выбирать большую дистанцию, чем при движении по сухой трассе.

Отключение адаптивного круиз-контроля

Существует два способа отключения адаптивного круиз-контроля.

- › Нажмите на педаль тормоза.
- › Нажмите кнопку отключения круиз-контроля на левой стороне рулевого колеса.

i Полезная информация

При следующих условиях адаптивный круиз-контроль отключается автоматически:

- › Когда скорость автомобиля превышает 155 км/ч.
- › При ускорении автомобиля в результате длительного нажатия на педаль акселератора.
- › При включении передачи N, R или P.
- › При отстегивании ремня безопасности водителя.
- › При открытии двери.
- › При включении стояночного тормоза.
- › При срабатывании антиблокировочной тормозной системы.
- › При срабатывании системы помощи при спуске.
- › При включении электронной системы стабилизации.
- › При срабатывании противобуксовочной системы.
- › При откатывании автомобиля назад.
- › При перегреве тормозных дисков.
- › При остановке двигателя автомобиля.
- › При выборе режима вождения, отличного от стандартного, экономичного или спортивного.

Возобновление работы адаптивного круиз-контроля

Во время движения нажмите и удерживайте кнопку [CRUISE] на левой стороне рулевого колеса в течение нескольких секунд, затем отпустите ее, чтобы возобновить режим круиз-контроля.

Функция следования за транспортным средством

Данная функция позволяет автоматически следовать за движущимся впереди транспортным средством в диапазоне скорости 0–150 км/ч.

В условиях пробок система будет вслед за транспортным средством впереди снижать скорость вплоть до остановки. При этом:

- › Если в течение 30 секунд транспортное средство перед Вами начнет движение, Ваш автомобиль будет следовать за ним автоматически.
- › Если транспортное средство перед Вами не двигалось в течение длительного времени (от 30 секунд до 3 минут), чтобы перезапустить систему, нужно слегка нажать на педаль акселератора.
- › Если транспортное средство перед Вами не двигается в течение более 3 минут, автоматически включается стояночный тормоз.
- › Если водитель открыл дверь автомобиля или отстегнул ремень безопасности, автоматически включается стояночный тормоз.

i Полезная информация

При отключении системы круиз-контроля функция следования за транспортным средством автоматически отключается.

Ограничения функции

⚠ Предупреждение

Система адаптивного круиз-контроля может не принять меры по торможению в следующих ситуациях:

- › Впереди неожиданно возникает другое транспортное средство.
- › Ваш автомобиль движется на высокой скорости, а другое транспортное средство впереди движется на малой скорости или стоит на месте.
- › По той же полосе движется встречное транспортное средство.
- › При наличии транспортных средств или предметов, расположенных поперек проезжей части.

- › При наличии на дороге пешеходов, животных, дорожных заграждений, конусов, прицепов, специальных и малогабаритных транспортных средств (например, велосипед, мотоцикл и т. д.).
- › Впереди движущееся транспортное средство резко снижает скорость.
- › Хлопья снега, брызги воды или грязи от движущихся рядом транспортных средств мешают работе датчика.
- › При приподнятой передней части автомобиля вследствие перегруженного багажника или по иным причинам.
- › При повороте или сужении дороги.
- › При малых габаритах хвостовой части или большом дорожном просвете впереди движущегося транспортного средства.
- › В случае возникновения нестабильности в работе рулевого управления или по причине неустановившегося положения автомобиля в полосе движения.
- › При наличии дождя, снега, тумана, пыли и в иных неблагоприятных погодных условиях.
- › При движении по крутым склонам.

Система интеллектуального круиз-контроля

Описание системы

Работа системы интеллектуального круиз-контроля основана на адаптивном круиз-контроле. Когда датчик обнаруживает границу полосы движения или движущееся впереди транспортное средство, система позволяет водителю удерживать автомобиль в середине полосы движения и помогает водителю безопасно и легко управлять автомобилем.

⚠ Предупреждение

Система не может правильно действовать при любых условиях движения, погодных и дорожных условиях. Способность датчиков распознавать объекты при плохой освещенности (например, ночью, в пасмурную погоду), при быстрых изменениях освещенности (например, при въезде и выезде из туннеля), при наличии больших теней на поверхности (объекты, элементы ландшафта, проецируемые на дорогу) ограничена, поэтому система не может заменить водителя при оценке дорожных условий. Водитель в любом случае несет ответственность за безопасность движения. Он должен всегда управлять автомобилем с осторожностью и соблюдать соответствующие требования законодательства и правила дорожного движения.

i Полезная информация

При использовании системы интеллектуального круиз-контроля водитель должен держать руки на рулевом колесе и следить за дорожной ситуацией. Если водитель долго не держит руки на рулевом колесе, система подаст звуковой сигнал, предупреждая о необходимости взять на себя управление автомобилем. Если водитель не делает этого вовремя, система выполняет экстренную остановку на текущей полосе движения. Процедура экстренной остановки: включаются лампы аварийной сигнализации, автомобиль медленно останавливается, передача переключается в положение Р, включается стояночный тормоз.

Интеллектуальные системы помощи при вождении

Кнопки управления

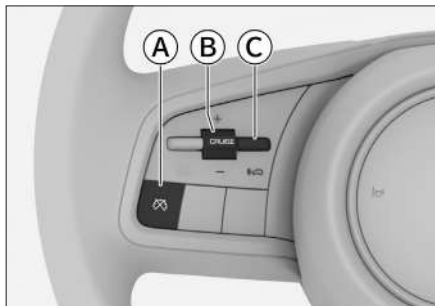

7576CD2DD6E5

- А Кнопка отключения круиз-контроля
- В Кнопка включения круиз-контроля
- Селектор скорости круиз-контроля
- С Кнопка регулирования дистанции



Включение интеллектуального круиз-контроля

⚠ Внимание

Условия включения интеллектуального круиз-контроля

- › Все двери полностью закрыты.
- › Водитель пристегнут ремнем безопасности.
- › Двигатель запущен, установлена передача D.
- › Включена электронная система стабилизации.
- › Стояночный тормоз не используется.
- › Система обнаруживает линии полос дорожной разметки либо при движении со скоростью ниже 60 км/ч обнаруживает движущиеся впереди транспортные средства.
- › Скорость автомобиля ниже 150 км/ч.
- › Выбран режим управления автомобилем "NORMAL", "ECO" или "SPORT".

Если не выполняются указанные условия и система отключается, водитель должен немедленно взять на себя управление педалями тормоза и акселератора, а также рулевым колесом, чтобы контролировать скорость и направление движения автомобиля.

1. Если во время движения выполнены условия включения интеллектуального круиз-контроля, на комбинации приборов загорается белый индикатор готовности интеллектуального круиз-контроля .
2. Нажмите кнопку [CRUISE] на левой стороне рулевого колеса два раза подряд, чтобы включить систему интеллектуального круиз-контроля, после чего на комбинации приборов загорится зеленый индикатор интеллектуального круиз-контроля .

ℹ Полезная информация

Минимальное заданное значение скорости для системы интеллектуального круиз-контроля составляет 30 км/ч. Если скорость автомобиля ниже 30 км/ч, система устанавливает скорость круиз-контроля на 30 км/ч; если скорость автомобиля превышает 30 км/ч, система устанавливает скорость круиз-контроля на текущую скорость.

Регулировка скорости круиз-контроля

Переключите кнопку [CRUISE] на левой стороне рулевого колеса вверх или вниз, чтобы настроить скорость круиз-контроля.

ℹ Полезная информация

Автомобиль набирает установленную скорость только в случае свободной дороги впереди. В противном случае автомобиль следует за движущимся впереди транспортным средством на установленной дистанции.

Настройка уровня дистанции между автомобилями

Чтобы настроить уровень дистанции, нажмите кнопку регулирования дистанции  на левой стороне рулевого колеса.

Данный параметр не является фиксированной величиной. В пределах одного уровня дистанции он может изменяться в зависимости от скорости движения.

Предупреждение

- › Если автомобиль находится слишком близко к идущему впереди автомобилю и не может быть достаточно замедлен автоматически с помощью круиз-контроля, система укажет, что необходимо нажать на педаль тормоза, чтобы сохранить безопасную дистанцию. Однако по причине ограничений датчиков, система не всегда может своевременно отправлять запросы на перехват управления.
- › Слишком малая установленная дистанция может привести к несвоевременному реагированию при возникновении аварийной ситуации. Водитель несет полную ответственность за установленную разумной дистанции.
- › При движении по мокрой скользкой дороге необходимо выбирать большую дистанцию, чем при движении по сухой трассе.

Отключение интеллектуального круиз-контроля

Существует два способа отключения интеллектуального круиз-контроля.

- › Нажмите на педаль тормоза.
- › Нажмите кнопку отключения круиз-контроля  на левой стороне рулевого колеса.

Предупреждение

После отключения интеллектуального круиз-контроля автомобиль не будет управляться системой круиз-контроля. Водитель должен немедленно взять на себя управление рулевым колесом, педалью акселератора и педалью тормоза, чтобы избежать возникновения опасной ситуации.

Полезная информация

Функция интеллектуального круиз-контроля автоматически отключается в следующих ситуациях:

- › Когда скорость автомобиля превышает 155 км/ч.
- › При ускорении автомобиля в результате длительного нажатия на педаль акселератора.
- › Если круиз-контроль не работает в течение более 5 минут.
- › При включении передачи N, R или P.
- › При отстегивании ремня безопасности водителя.
- › При открытии двери.
- › При включении стояночного тормоза.
- › При срабатывании антиблокировочной тормозной системы.
- › При срабатывании системы помощи при спуске.
- › При включении электронной системы поддержания курсовой устойчивости.
- › При срабатывании противобуксовочной системы.
- › При откатывании автомобиля назад.
- › При перегреве тормозных дисков.
- › При остановке двигателя автомобиля.
- › При выборе режима вождения, отличного от стандартного, экономичного или спортивного.

Полезная информация

Если водитель прикладывает большое усилие к рулевому колесу или поворачивает его в противоположном направлении, он временно перехватывает управление рулевым колесом, функция интеллектуального круиз-контроля временно блокируется, выполняется только управление скоростью, и система переходит в режим адаптивного круиз-контроля. После того как водитель прекратит управление рулевым колесом, система интеллектуального круиз-контроля автоматически включится снова.

Восстановление скорости круиз-контроля

- › Если во время движения текущая скорость автомобиля ниже ранее установленной скорости круиз-контроля, нажмите и удерживайте кнопку [CRUISE] на левой стороне рулевого колеса в течение нескольких секунд, затем отпустите ее, чтобы восстановить предыдущую установленную скорость круиз-контроля. В этом случае снова дважды последовательно нажмите кнопку [CRUISE] на левой стороне рулевого колеса, чтобы включить систему интеллектуального круиз-контроля.
- › Если во время движения текущая скорость автомобиля превышает ранее установленную скорость круиз-контроля, нельзя восстановить предыдущую установленную скорость. В этом случае снова дважды последовательно нажмите кнопку [CRUISE] на левой стороне рулевого колеса, чтобы включить систему интеллектуального круиз-контроля с текущей скоростью.

Ограничения функции

⚠ Предупреждение

При определенных обстоятельствах функция интеллектуального круиз-контроля может не работать или работать некорректно. Например:

- › Если отсутствуют линии дорожной разметки, или если линии дорожной разметки с обеих сторон являются нечеткими, линии разграничения полос являются нестандартными или чем-либо скрыты.
- › Если на поверхности дороги имеются факторы, мешающие распознаванию дорожной разметки (лужи, трещины, колея, текстовые отметки, выступы и впадины и пр.).
- › При низкой видимости (в дождливую или снежную погоду, в туман, в темное время суток и пр.).
- › При сильном боковом ветре.

- › При слиянии или расхождении полос, а также нечетком разделении полос, например, на перекрестках, съездах с автомагистрали, в зонах ожидания и т. д.
- › Если на камеру попадает яркий свет при резком изменении интенсивности освещения.
- › Если ветровое стекло вокруг камеры загрязнено, обледенело, повреждено или чем-либо закрыто.
- › При движении по крутому повороту или узкой дороге.
- › При слишком сильном приближении к впереди идущему автомобилю и, как результат, создании препятствия для зоны обнаружения камеры.

⚠ Предупреждение

Система круиз-контроля может не принять меры по торможению в следующих ситуациях:

- › Впереди неожиданно возникает другое транспортное средство.
- › Имеются транспортные средства, движущиеся навстречу или поперек движения, а также тихоходные транспортные средства.
- › По той же полосе движется встречное транспортное средство.
- › При наличии транспортных средств или предметов, расположенных поперек проезжей части.
- › При наличии на дороге пешеходов, животных, дорожных ограждений, конусов, прицепов, специальных и малогабаритных транспортных средств (например, велосипед, мотоцикл и т. д.).
- › Впереди движущееся транспортное средство резко снижает скорость.
- › Хлопья снега, брызги воды или грязи от движущихся рядом транспортных средств мешают работе датчика.
- › При приподнятой передней части автомобиля вследствие перегруженного багажника или по иным причинам.
- › При повороте или сужении дороги.

- › При малых габаритах хвостовой части или большом дорожном просвете у впереди движущегося транспортного средства.
- › В случае возникновения нестабильности в работе рулевого управления или по причине неустановившегося положения автомобиля в полосе движения.
- › При наличии дождя, снега, тумана, пыли и в иных неблагоприятных погодных условиях.
- › При движении по крутым склонам.

Система активного ограничения скорости

Описание системы

Функция активного ограничения скорости предназначена для случаев, когда автомобиль движется на участке с ограничением скорости. Если установлено ограничение максимальной скорости, система будет ограничивать скорость движущегося автомобиля и удерживать ее ниже установленной максимальной скорости, чтобы избежать штрафов за ее превышение.

⚠ Предупреждение

- › Функция активного ограничения скорости является лишь вспомогательным средством, и в любом случае водитель несет ответственность за безопасность движения. Он должен всегда сохранять концентрацию и управлять автомобилем с осторожностью.
- › Если функция активного ограничения скорости не используется, выключите ее во избежание случайного срабатывания.

i Полезная информация

При движении под уклон скорость автомобиля может увеличиться и превысить верхний предел, поэтому при необходимости нажмите на педаль тормоза для снижения скорости.

Кнопки управления

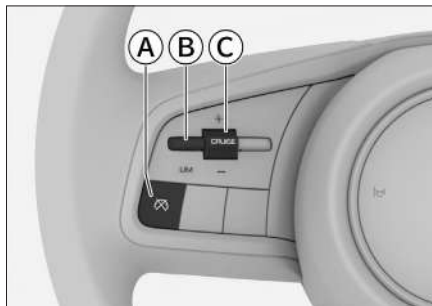

3138E7A1BD39

- Ⓐ Кнопка разблокировки ограничения скорости
 - Ⓑ Кнопка активного ограничения скорости
 - Ⓒ Кнопка включения ограничения скорости
- Селектор ограничения скорости

Включение активного ограничения скорости (LIM)

Чтобы включить функцию ограничения скорости, нажмите кнопку [LIM] на левой стороне рулевого колеса.

После включения функции активного ограничения скорости на комбинации приборов загорается желтый индикатор активного ограничения скорости .

i Полезная информация

При включении функции активного ограничения скорости система адаптивного круиз-контроля или интеллектуального круиз-контроля автоматически отключается.

Включение активного ограничения скорости

Нажмите кнопку [CRUISE] на левой стороне рулевого колеса, чтобы включить функцию активного ограничения скорости, после чего на комбинации приборов рядом с желтым индикатором  активного ограничения скорости будет отображаться установленный верхний предел скорости.

i Полезная информация

Минимальная скорость, устанавливаемая для функции активного ограничения скорости, составляет 30 км/ч.

- › Когда скорость автомобиля будет меньше 30 км/ч, система по умолчанию принимает значение 30 км/ч в качестве исходного предела скорости.
- › Когда скорость автомобиля превышает 30 км/ч, система использует текущую скорость автомобиля в качестве исходного предела скорости.

Регулировка заданной скорости

Переключите кнопку [CRUISE] на левой стороне рулевого колеса вверх или вниз, чтобы отрегулировать установленный верхний предел скорости.

Временное превышение установленной скорости

Если требуется временно превысить заданный предел скорости, сильно нажмите на педаль акселератора. Когда скорость превысит заданный предел, значение предела, отображаемое на комбинации приборов, начнет мигать, и это будет сопровождаться звуковым сигналом в течение некоторого времени.

Когда скорость автомобиля опускается ниже предельной скорости, предупреждающее сообщение отменяется, и функция активного ограничения скорости возвращается в нормальный режим.

Временная отмена заданной скорости

Чтобы временно снять установленный верхний предел скорости, нажмите кнопку отмены ограничения скорости  на левой стороне рулевого колеса.

После временного отключения установленного верхнего предела скорости функция активного ограничения скорости не отключается, и желтый индикатор активного ограничения скорости  на комбинации приборов продолжает гореть.

Восстановление заданной скорости

После временного отключения установленного верхнего предела скорости, функция активного ограничения скорости не выключена.

- › Если текущая скорость ниже верхнего предела скорости до его отмены, переведите кнопку [CRUISE] вверх в положение [+], и верхний предел скорости, установленный до его отмены, будет автоматически восстановлен.
- › Если текущая скорость превышает верхний предел скорости до его отмены, переведите кнопку [CRUISE] вверх в положение [+], чтобы установить текущую скорость в качестве верхнего предела.

Отключение активного ограничения скорости

После нажатия кнопки [LIM] на левой стороне рулевого колеса функция активного ограничения скорости выключается, и установленный верхний предел скорости отменяется, а желтый индикатор активного ограничения скорости  на комбинации приборов гаснет.

Система контроля давления в шинах (TPMS)

Описание системы

Система контроля давления в шинах (TPMS) в реальном времени отслеживает давление в шинах и их температуру. При отклонении от нормальных значений она подает сигнал, информируя водителя о том, что необходимо принять соответствующие меры, и таким образом предупреждает аварию.

⚠ Внимание

- › Если при замене установлена неоригинальная шина, система TPMS может работать некорректно.
- › При установке цепей противоскольжения или колесных чехлов система TPMS может работать некорректно.
- › В результате воздействия радиопомех система TPMS может работать некорректно.
- › После замены шины или перестановки колес запустите двигатель и двигайтесь на автомобиле со скоростью выше 30 км/ч около 9 минут. Система контроля давления в шинах будет настроена автоматически. Если в течение 9 минут давление в шинах не отображается или отображается ошибочно, немедленно обратитесь в сервисный центр для переустановки TPMS.

i Полезная информация

- › Система TPMS не отменяет необходимости в регулярном обслуживании шин. Даже если система TPMS не подает предупреждающих сигналов, необходимо регулярно проверять шины и давление в них.
- › На давление воздуха в шинах влияют нагрев при движении, состояние окружающей среды и длительность движения. Обычно давление колеблется на уровне 30 кПа, это нормальное значение.

Функция контроля

1. Нажмите кнопку  переключения комбинации приборов/мультимедийной системы на рулевом колесе, чтобы переключить управление кнопками рулевого колеса на комбинацию приборов.
Если на комбинации приборов горит  зеленый индикатор, это означает, что кнопки рулевого колеса используются для управления комбинацией приборов.
2. Нажмите кнопку < «влево» или > «вправо», чтобы переключить информационный центр комбинации приборов в меню данных о поездке. Затем поверните ручку вверх или вниз, чтобы переключиться на экран контроля давления в шинах и просмотреть информацию о давлении и температуре во всех четырех шинах.

Функция предупреждения

При слишком низком давлении в шинах или слишком высокой температуре на комбинации приборов появляются следующие предупреждения:

- › На информационном дисплее мультимедийной системы всплывает предупреждающее окно, на котором шина с ненормальной температурой/давлением окрашена в красный цвет, а также раздается звуковой предупреждающий сигнал.
- › При этом на комбинации приборов загорается желтый индикатор системы контроля давления в шинах .

Если предупреждение системы TPMS поступило во время движения, не совершайте резких поворотов и резкого торможения. Снизьте скорость, двигайтесь в безопасную зону, как можно скорее остановите автомобиль и обратитесь в сервисный центр для устранения неисправности.

Система звукового оповещения (AVAS)

Система звукового оповещения (AVAS) может включать звуковые сигналы, когда автомобиль движется на электрической тяге с низкой скоростью (менее 30 км/ч), чтобы предупредить пешеходов и другие автомобили, повышая безопасность движения.

Чтобы настроить тип звукового сигнала предупреждения, на дисплее мультимедийной системы выберите [Автомобиль] → [Вождение] → [Предупреждающий звук для пешеходов].

Предупреждение

Не отключайте систему звукового оповещения в местах, где могут находиться пешеходы. В противном случае, пешеходы не услышат звуковые сигналы от системы звукового оповещения и могут не заметить приближающийся автомобиль, что может привести к дорожно-транспортным происшествиям, влекущим за собой серьезные травмы или даже смерть. Водитель в любом случае несет ответственность за безопасность движения. Он должен всегда сохранять осторожность при вождении, соблюдая правила дорожного движения и местные нормативные требования.

Описание системы

Система контроля усталости водителя (DFM) непрерывно отслеживает действия водителя по управлению автомобилем и таким образом определяет степень усталости водителя. Если система определила, что водитель устал, раздается звуковой сигнал, и на дисплее появляется предупреждение о том, что водителю следует соблюдать осторожность.

⚠ Предупреждение

- › Не водите в состоянии усталости.
В случае длительных поездок обязательно планируйте перерывы для отдыха.
- › Вы несете полную ответственность за то, чтобы Ваше состояние не мешало нормальному вождению.
- › Напоминание об усталости является вспомогательной функцией. Система не всегда способна правильно определить степень усталости водителя. В некоторых случаях система может принять нормальные действия за признаки усталости.

⚠ Предупреждение

- › Система контроля усталости водителя не работает при включенном круиз-контроле.
- › Данная функция никак не ограничивает время вождения. В случае длительных поездок обязательно спланируйте перерывы для отдыха.
- › В некоторых случаях усталость водителя не влияет на его способность управлять автомобилем. В этом случае система может не выдать никакого предупреждения. По этой причине, если водитель начинает ощущать признаки усталости, необходимо остановиться и как следует отдохнуть, даже если система не подает предупреждений.

Использование

1. Чтобы включить функцию контроля усталости водителя, на дисплее мультимедийной системы выберите [Автомобиль] → [Вождение] → [Напоминание об усталости за рулем].
2. Функция включается, если водитель пристегнут ремнем безопасности, и автомобиль движется со скоростью более 70 км/ч не менее 1 минуты.
3. Если скорость автомобиля превышает 65 км/ч, а время непрерывного движения достигает 4 часов, на комбинации приборов появляется предупреждение [Обращайте внимание на необходимость отдыха], сопровождаемое звуковым сигналом.

Меры предосторожности при использовании систем безопасности

Безопасность движения

Не пренебрегайте правилами безопасного вождения по причине того, что автомобиль оснащен системами безопасности.

Необходимо на протяжении всей поездки контролировать скорость и манеру вождения в соответствии с условиями видимости, погодой, состоянием дорожного покрытия, транспортной ситуацией.

Переоборудование

Переоборудование подвески и использование шин или колес, отличных от указанных, влияет на работу систем помощи при вождении и может привести к их сбою.

Шумы и вибрация

- › Во время работы некоторых вспомогательных систем (например, антиблокировочной тормозной системы) может возникать вибрация и раздаваться звук работы электрооборудования. Это не свидетельствует о неполадках.
- › При попытке запустить автомобиль с разряженным аккумулятором, двигатель может работать нестабильно, а также из-за пониженного напряжения аккумулятора может загореться желтый индикатор неисправности антиблокировочной тормозной системы (ABS) или желтый индикатор электронной системы поддержания курсовой устойчивости. Это не означает неисправность этих систем.

Антиблокировочная тормозная система (ABS)

При экстренном торможении или торможении на скользкой поверхности антиблокировочная система (ABS) предотвращает блокировку колес, помогая контролировать управление автомобилем.

⚠ Внимание

При экстренном торможении не нажимайте на педаль тормоза несколько раз с малым усилием. Это приведет к увеличению тормозного пути.

Система ABS не предназначена для сокращения тормозного пути. В нижеперечисленных ситуациях тормозной путь Вашего автомобиля может быть длиннее по сравнению с автомобилями без системы ABS. Поддерживайте достаточную дистанцию до впереди идущего автомобиля.

- › При движении по грязи, песку или снегу.
- › При движении с цепями противоскольжения.
- › При движении по ухабистой дороге.
- › При движении по дороге с выбоинами или неровной дороге.

В следующих случаях система ABS может работать недостаточно эффективно:

- › При плохом сцеплении шин (например, при использовании чрезмерно изношенных шин на заснеженной дороге).
- › При движении на высокой скорости по мокрой дороге.

Электронная система распределения тормозных усилий (EBD)

Электронная система распределения тормозных усилий (EBD) автоматически распределяет тормозное усилие между передними и задними колесами, повышая эффективность торможения, а также помогая системе ABS обеспечивать стабильность автомобиля при торможении.

Система помощи при экстренном торможении

Резкое нажатие педали тормоза может активировать систему помощи при экстренном торможении, которая увеличит его эффективность и сократит тормозной путь.

Противобуксовочная система (TCS)

При начале движения или ускорении на скользком дорожном покрытии противобуксовочная система (TCS) помогает сохранить силу тяги и предотвращает пробуксовку ведущих колес.

Система предотвращения опрокидывания (RMI)

Во время прохождения поворота система предотвращения опрокидывания (RMI) осуществляет контроль движения и оценивает риск опрокидывания автомобиля. При наличии такого риска система замедляет одно или несколько колес, чтобы предотвратить опрокидывание.

Система помощи при трогании на подъеме (HHC)

При трогании на подъеме и после отпущения водителем педали тормоза система помощи при трогании на подъеме (HHC) будет поддерживать тормозное усилие еще около 2 секунд, предотвращая откат автомобиля.

⚠ Предупреждение

Если крутизна склона превышает 30°, при трогании на подъеме автомобиль может откатиться назад. Поэтому не следует чрезмерно полагаться на систему HHC. Соблюдайте правила безопасности движения.

Система смягчения вторичного столкновения (SCM)

Система смягчения вторичного столкновения (SCM) позволяет автоматически затормозить автомобиль после первого столкновения (детонация подушки безопасности), чтобы снизить скорость или остановить автомобиль, тем самым снизив вероятность вторичного столкновения и степень травмы.

Система электроусилителя рулевого управления

Система электроусилителя рулевого управления отслеживает скорость движения и в реальном времени регулирует степень усилия рулевого управления, обеспечивая легкое и стабильное управление рулевым колесом и повышая безопасность движения.

Система помощи при спуске (HDC)



Система помощи при спуске (HDC), осуществляет торможение при движении вниз по склону, обеспечивая безопасное и ровное движение.

⚠ Предупреждение

- › Система помощи при спуске является вспомогательной. Вы в любом случае несете ответственность за безопасность движения и должны постоянно следить за обстановкой надорожье.
- › Если склон слишком крутой, система HDC, вероятно, не сможет поддерживать равномерный спуск. В таком случае контролируйте движение при помощи педали тормоза.

Выключение и включение

После запуска включить или выключить систему помощи при спуске можно на дисплее мультимедийной системы, выбрав [Автомобиль] → [Вождение] → [Система помощи при спуске].

- › После включения системы HDC на комбинации приборов загорается желтый индикатор системы помощи при спуске .
- › После выключения системы HDC желтый индикатор системы помощи при спуске  на комбинации приборов гаснет.
- › Когда система HDC работает, на комбинации приборов начинает мигать желтый индикатор системы помощи при спуске .

i Полезная информация

- › Рекомендуется использовать систему HDC при движении на низких передачах.
- › При превышении автомобилем скорости 60 км/ч система HDC автоматически отключится.
- › После включения системы HDC скорость по-прежнему можно регулировать нажатием на педаль акселератора или тормоза.

Когда электронная система стабилизации отключена, на комбинации приборов загорается желтый индикатор отключения электронной системы стабилизации .

i Полезная информация

В следующих случаях электронная система стабилизации включается автоматически:

- › При каждом запуске двигателя.
- › Когда скорость автомобиля превышает 140 км/ч.

Электронная система стабилизации (ESC)

Электронная система поддержания курсовой устойчивости (ESC) снижает риск заносов и в некоторых условиях притормаживает отдельные колеса, повышая устойчивость движения.

Когда система ESC работает, желтый индикатор электронной системы поддержания курсовой устойчивости  на комбинации приборов начинает мигать. В это время следует соблюдать особую осторожность.

i Полезная информация

В обычных условиях система ESC должна быть всегда включена. Ее выключение допускается в следующих исключительных случаях:

- › При движении с цепями противоскольжения.
- › При движении по рыхлому грунту или глубокому снегу.
- › Когда автомобиль застрял и его необходимо освободить.

После прекращения действия этих ситуаций система ESC должна быть незамедлительно включена.

Система динамической стабилизации (DST)

Когда разность коэффициентов сцепления левого и правого колес сравнительно велика (например, при движении по льду, снегу, скользкой дороге), в случае экстренного торможения или ускорения система динамической стабилизации (DST) автоматически регулирует угол вращения рулевого колеса на основании разницы скоростей вращения колес одной оси, чтобы скорректировать направление движения автомобиля.

Чтобы включить или выключить систему динамической стабилизации, на дисплее мультимедийной системы выберите [Автомобиль] → [Вождение] → [Система динамической стабилизации].

i Полезная информация

Функцию DST можно использовать только при включенной электронной системе стабилизации.

⚠ Предупреждение

- › Система динамической стабилизации представляет собой вспомогательный инструмент. Она не может оценивать обстановку на дороге вместо водителя, и тем более не может управлять автомобилем вместо него. Водитель в любом случае несет ответственность за безопасность движения. Он должен всегда сохранять концентрацию и управлять автомобилем с осторожностью.

Выключение и включение

Чтобы включить или выключить электронную систему поддержания курсовой устойчивости, на дисплее мультимедийной системы выберите [Автомобиль] → [Вождение] → [Система стабилизации].

- › Система динамической стабилизации может автоматически регулировать угол вращения рулевого колеса в ограниченном диапазоне. Водитель должен активно управлять рулевым колесом в соответствии с фактической ситуацией, чтобы обеспечить требуемое направление движения.

Общая информация

Системы снижения токсичности отработавших газов имеют свои отличительные особенности в зависимости от модели двигателя. Ориентируйтесь на фактическую комплектацию Вашего автомобиля.

Запрещается переоборудовать двигатель и какие-либо компоненты системы снижения токсичности отработавших газов.

Датчик кислорода

Датчик кислорода измеряет концентрацию кислорода в отработавших газах и направляет данную информацию в электронный блок управления, помогая двигателю регулировать соотношение воздуха и топлива. Таким образом достигается максимальная эффективность сгорания топлива, снижается содержание угарного газа, углеводородов и оксидов азота в выхлопных газах.

Каталитический нейтрализатор

Каталитический нейтрализатор является важнейшим устройством внешней очистки, установленным в выхлопной системе. Внутри него находится катализатор из благородного металла, который посредством реакций окисления и восстановления преобразует вредные угарный газ, углеводороды и окиси азота в безвредные углекислый газ, водяной пар и азот.

Если каталитический нейтрализатор используется надлежащим образом, то он не нуждается в обслуживании, поэтому снимать его не требуется. Если требуется его замена, обратитесь в сервисный центр.

⚠ Внимание

Во избежание повреждения каталитического нейтрализатора соблюдайте следующие меры предосторожности:

- › Не используйте этилированный бензин и бензин с чрезмерной концентрацией марганца и серы.

- › Не водите автомобиль при крайне низком уровне топлива.

Это может затруднить работу двигателя (он будет работать нестабильно или не на полной мощности), что приведет к повреждению каталитического нейтрализатора.

- › Запрещается продолжительная работа двигателя на высоких оборотах (5 минут и более).
- › Не продолжайте движение при признаках неисправности двигателя (например, при неровной работе или снижении мощности двигателя).
- › Не запускайте двигатель без свечей зажигания.
- › Не запускайте двигатель, толкая или буксируя автомобиль.
- › Не заливайте избыточное количество моторного масла.
- › Избегайте ударов по каталитическому нейтрализатору.

Турбокомпрессор

Турбокомпрессор снижает расход топлива, повышает мощность и крутящий момент двигателя, снижает количество вредных веществ, таких как сажа и оксиды азота, в выхлопных газах.

Система улавливания паров топлива

При нормальной работе систем автомобиля система улавливания паров топлива направляет пары топлива в двигатель для сгорания, предотвращая их попадание в атмосферу.

Система рециркуляции картерных газов

Система рециркуляции картерных газов направляет смесь газов из картера (несгоревшие пары топлива, водяной пар, отработавшие газы) по патрубку к впускному коллектору, возвращая их для сгорания в цилиндрах двигателя. Таким образом снижается количество выхлопных газов и повышается экономичность двигателя.

Система диагностики автомобиля

Желтый индикатор неисправности двигателя  является частью встроенной системы диагностики автомобиля.

Электронный блок управления двигателем, оборудованный бортовой системой диагностики, сохраняет информацию обо всех неисправностях (в первую очередь, об ошибках, связанных с выбросом отработавших газов). Отсоединение провода от аккумуляторной батареи приведет к удалению этих данных, в результате чего быстрая диагностика будет невозможна. При проверке причины включения желтого индикатора неисправности двигателя  не отсоединяйте клеммы аккумулятора.

Во время диагностики системы улавливания паров топлива запорный клапан адсорбера в задней части автомобиля может издавать стук. Это нормальное явление.

Система управления питанием

Описание системы

Система управления питанием способна отслеживать энергопотребление различного электрооборудования автомобиля и оптимально распределять его, чтобы улучшить характеристики запуска автомобиля и продлить срок службы аккумуляторной батареи.

Система управления питанием включает, главным образом, следующие функции:

- › Контроль состояния аккумуляторной батареи

Постоянный контроль напряжения, тока и температуры аккумуляторной батареи с помощью датчиков. На основании этого рассчитывается текущий оставшийся заряд и состояние батареи.

- › Управление питанием в спящем режиме
Постоянный контроль энергопотребления различного электрооборудования во время стоянки автомобиля. Согласно информации мониторинга аккумуляторной батареи последовательно отключается неиспользуемое электрооборудование, чтобы избежать существенной разрядки аккумулятора и обеспечить пусковые характеристики автомобиля.

- › Интеллектуальная зарядка постоянным током

Во время длительной стоянки автомобиля система непрерывно контролирует энергопотребление каждого устройства, использующего электроэнергию, и если система обнаруживает недостаток заряда батареи, она автоматически регулирует зарядку батареи, чтобы обеспечить запуск.

- › Управление питанием неподвижного автомобиля

Постоянный контроль энергопотребления различного электрооборудования незаведенного автомобиля. Согласно информации системы мониторинга аккумуляторной батареи последовательно отключается неиспользуемое электрооборудование, чтобы избежать существенной разрядки аккумулятора и обеспечить пусковые характеристики автомобиля.

- › Управление питанием во время движения

Постоянный контроль энергопотребления различного электрооборудования во время движения и оптимальное распределение энергии, поступающей от преобразователя постоянного тока, между различным электрооборудованием автомобиля. Когда выходная мощность тяговой аккумуляторной батареи превышает потребности электрооборудования, посредством управления питанием в динамическом режиме питание будет регулироваться и подаваться на аккумуляторную батарею для ее зарядки.

i Полезная информация

Система управления питанием не может выходить за рамки физических законов. Необходимо учитывать, что мощность и срок службы аккумуляторной батареи ограничены.

Информация, обязательная к ознакомлению

Система управления питанием уделяет приоритетное внимание обеспечению пусковых характеристик автомобиля. При коротких поездках, городском движении и езде в холодных условиях энергопотребление увеличивается, а способность аккумулятора к подаче энергии ограничена.

Если автомобиль не заведен, использование электрооборудования в это время непосредственно разряжает батарею, поскольку генератор не в состоянии обеспечить электрическую энергию для пополнения заряда батареи.

В таком случае можно обнаружить, что система управления питанием работает, чтобы контролировать распределение мощности.

› При длительной стоянке автомобиля

Если при простое автомобиля в течение нескольких дней или недель система управления электропитанием обнаруживает, что уровень заряда аккумулятора слишком низок, она передает заряд от тягового аккумулятора к батарее. Если по каким-то причинам батарею зарядить невозможно, например, при низком уровне заряда тягового аккумулятора, система управления электропитанием постепенно отключает или снижает энергопотребление электрического оборудования, что позволяет снизить расход энергии и способствует более длительному сохранению пусковых характеристик автомобиля.

После длительной стоянки автомобиля некоторые удобные функции (например, дистанционная разблокировка, функция управления через приложение мобильного телефона и т. д.) могут быть недоступны. После запуска такие функции будут восстановлены.

› Когда автомобиль не заведен

Прослушивание радио или использование прочих функций мультимедийной системы при выключенном двигателе приводит к разряду аккумуляторной батареи. Если аккумуляторная батарея настолько разряжена, что это повлияет на запуск, на дисплее мультимедийной системы или на комбинации приборов появится соответствующее сообщение. В таком случае для продолжения использования функций мультимедийной системы необходимо завести двигатель автомобиля.

4

Комбинация приборов и центральный дисплей

Комбинация приборов..... 102

Центральный дисплей.....113

Комбинация приборов

Общие сведения о комбинации приборов

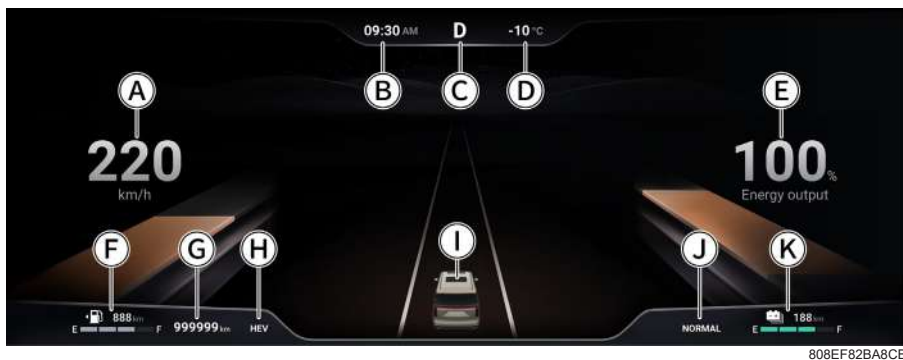

- А Спидометр
- Б Цифровые часы
- В Информация о включенной передаче
- Г Температура окружающей среды
- Д Пользовательская информация
- Е Индикатор уровня топлива
- Ж Индикатор общего пробега
- З Режим питания
- И Дисплей интеллектуальных систем помощи водителю
- Й Режимы вождения
- К Индикатор заряда батареи

i Полезная информация

Данные на рисунке приведены только для примера, руководствуйтесь конфигурацией дисплея Вашего автомобиля.

Спидометр

Показывает текущую скорость движения.

Индикатор уровня топлива

Отображает приблизительное количество топлива, оставшегося в топливном баке, и соответствующую дальность хода.

⚠ Внимание

- › Длительное движение автомобиля по склону или в повороте вызывают перемещения топлива внутри бака, поэтому показания могут быть нестабильными.
- › Пробег автомобиля зависит от манеры вождения и дорожных условий.
- › Если на комбинации приборов загорается желтый индикатор низкого уровня топлива , необходимо немедленно заправить автомобиль, даже если дисплей показывает, что можно проехать еще некоторое расстояние.

Пользовательская информация

Тип отображаемой здесь информации можно настроить по своему усмотрению.

Индикатор заряда

Отображает приблизительный остаток заряда в тяговой батарее и соответствующую дальность хода.

Внимание

Дальность хода зависит от манеры вождения и дорожных условий.

Комбинация приборов

Управление комбинацией приборов

Кнопки управления



F02D5CCD3D10

Переключение управления комбинацией приборов / мультимедийной системой

Чтобы изменить функцию кнопок на рулевом колесе между управлением комбинацией приборов и управлением мультимедийной системой, нажмите кнопку переключения .

Если на комбинации приборов горит зеленый индикатор управления кнопками на рулевом колесе , это означает, что комбинацией приборов можно управлять с помощью кнопок на рулевом колесе.

i Полезная информация

Чтобы управлять комбинацией приборов, сначала убедитесь, что кнопки на рулевом колесе находятся в режиме управления комбинацией приборов.

Скрытие предупреждений

Нажмите кнопку [OK], чтобы скрыть отображаемые в настоящий момент важные предупреждения.

Длительное нажатие кнопки [OK] позволяет скрыть все важные предупреждения.

i Полезная информация

Если на дисплее комбинации приборов появилось предупреждение, его сначала необходимо скрыть. В противном случае не будет возможности пользоваться другими функциями комбинации приборов.

Просмотр информации мультимедийной системы

Нажимайте кнопку «Влево» < или «Вправо» >, пока информационный дисплей не переключится на окно мультимедийной системы. В этом окне можно просматривать информацию о воспроизводимой в данный момент музыке или прослушиваемой радиостанции.

Просмотр информации о вызовах через Bluetooth

Нажимайте кнопку «Влево» < или «Вправо» >, пока информационный дисплей не переключится на окно вызовов через Bluetooth. Если установить соединение Bluetooth с мобильным телефоном и синхронизировать журнал вызовов, можно выполнить следующие операции:

- › Переключайте кнопку [OK] вверх или вниз, чтобы просмотреть историю вызовов телефона через Bluetooth.
- › Нажмите кнопку [OK], чтобы набрать выбранный номер телефона.

Просмотр информации о поездке

Нажимайте кнопку «Влево» < или «Вправо» >, пока информационный дисплей не переключится на окно информации о поездке. В окне информации о поездке можно выполнить следующие действия:

- › Переключайте кнопку [OK] вверх или вниз, чтобы постранично просмотреть информацию о поездке.
- › При длительном нажатии кнопки [OK] можно выбрать просмотр истории предупреждений или обновленную информацию о поездке.

Нажмите кнопку «Назад» , чтобы вернуться к предыдущему окну.

Индикаторы комбинации приборов

i Полезная информация

- › Когда питание переключается в режим ON, часть указательных или предупреждающих индикаторов может загореться на некоторое время, что сообщает о выполнении самодиагностики систем и не является неисправностью.
- › В зависимости от комплектации автомобиля на комбинации приборов могут загораться не все указательные или предупреждающие индикаторы.



Индикатор наличия важного уведомления

Горящий красным цветом индикатор указывает, что в настоящий момент имеется важное предупреждающее уведомление, и что по крайней мере одно важное предупреждение было скрыто вручную.

⚠ Предупреждение

Не игнорируйте предупреждающие уведомления и подсказки. В противном случае это может привести к серьезным повреждениям автомобиля или спровоцировать несчастный случай.

i Полезная информация

Все поступившие предупреждения можно просмотреть в интерфейсе предупреждающих уведомлений комбинации приборов.



Индикатор системы зарядки аккумулятора

Если после запуска загорается красный индикатор, это означает неисправность системы зарядки аккумуляторной батареи. В этом случае необходимо как можно скорее обратиться в сервисный центр для проверки и ремонта.



Индикатор непристегнутого ремня безопасности

Горящий красным цветом индикатор указывает, что водитель, передний пассажир или пассажиры на сиденьях второго ряда не пристегнуты ремнями безопасности.



Индикатор неисправности подушек безопасности

Горящий красным цветом индикатор указывает на неисправность системы подушек безопасности. В этом случае необходимо как можно скорее обратиться в сервисный центр для проверки и ремонта.



Индикатор незакрытой двери

Горящий красным цветом индикатор означает, что дверь или крышка капота открыты или закрыты не полностью.



Индикатор стояночного тормоза

Горящий красным цветом индикатор означает, что включен стояночный тормоз.

Если индикатор мигает, это свидетельствует о перегреве тормозных дисков или чрезмерном наклоне дорожного полотна. В этом случае существует риск отката автомобиля. Нажмите педаль тормоза и как можно скорее припаркуйте автомобиль на ровной площадке.



Индикатор неисправности тормозной системы

Горящий красным цветом индикатор указывает на слишком низкий уровень тормозной жидкости, неисправность системы распределения тормозных усилий или отказ системы электрического усилителя тормозов.

Незамедлительно остановите автомобиль в безопасном месте и свяжитесь с сервисным центром. В противном случае может произойти серьезная авария.



Индикатор неисправности системы электроусилителя рулевого управления

Горящий красным цветом индикатор указывает на неисправность системы электроусилителя рулевого управления, вследствие чего отсутствует помощь при рулевом управлении. В этом случае припаркуйте автомобиль в безопасном месте и заглушите двигатель. Подождите несколько минут, прежде чем снова запустить двигатель. Если индикатор продолжает гореть, в кратчайшие сроки обратитесь в сервисный центр для проведения ремонта.

Предупреждение

Горящий красным цветом индикатор означает, что система электроусилителя рулевого управления перестала работать. В этом случае для вращения рулевого колеса потребуется большее усилие. Незамедлительно обратитесь в сервисный центр для проверки автомобиля.



Индикатор низкого давления моторного масла

Горящий красным цветом индикатор указывает на недостаток моторного масла. В этом случае как можно скорее остановите автомобиль в безопасном месте и выключите двигатель. В противном случае возможно серьезное повреждение деталей двигателя. Через несколько минут после остановки двигателя проверьте уровень моторного масла и при необходимости долейте его. Если масла достаточно, а индикатор по-прежнему горит, обратитесь в сервисный центр.



Индикатор высокой температуры охлаждающей жидкости двигателя

Горящий красным цветом индикатор означает, что температура охлаждающей жидкости в системе охлаждения двигателя слишком высока. Немедленно остановите автомобиль для проведения проверки. В противном случае возможно повреждение двигателя.



Индикатор неисправности энергетической системы

Горящий красным цветом индикатор указывает на серьезную неисправность энергетической системы. Автомобиль при этом не может продолжать движение. В этом случае обратитесь в сервисный центр.



Индикатор неисправности тяговой аккумуляторной батареи

Горящий красным цветом индикатор указывает на серьезную неисправность тяговой аккумуляторной батареи и аварийное отключение питания от энергетической системы.



Индикатор перегрева коробки передач

Горящий красным цветом индикатор указывает на перегрев коробки передач (частые пуски на склоне, полное нажатие на педаль акселератора при старте и т. д. могут вызвать включение этого индикатора). Необходимо как можно скорее остановить автомобиль в безопасном месте, запустить двигатель в режиме холостого хода, включить стояночный тормоз и дать коробке передач остыть.

Если после выполнения этих операций индикатор продолжает гореть, обратитесь в сервисный центр.



Индикатор состояния заряда

Горящий красным цветом индикатор означает, что зарядный кабель подключен, но зарядка еще не началась.



Индикатор неисправности системы зарядки

Горящий красным цветом индикатор указывает на серьезную неисправность системы зарядки, которая не может быть устранена или представляет угрозу безопасности.



Индикатор неисправности системы контроля слепых зон и помощи при перестроении

Горящий красным цветом индикатор указывает на неисправность системы контроля слепых зон и помощи при перестроении. В этом случае не используйте систему контроля слепых зон и помощи при перестроении и в кратчайшие сроки обратитесь в сервисный центр для проведения проверки.



Индикатор неисправности системы предупреждения о выезде из полосы движения

Горящий красным цветом индикатор указывает на неисправность системы предупреждения о выезде из полосы движения. В этом случае не используйте данную функцию и как можно скорее обратитесь в сервисный центр для проверки и ремонта.



Индикатор неисправности системы помощи при движении по полосе

Горящий зеленым цветом индикатор означает, что функция помощи при движении по полосе или функция экстренного удержания в полосе движения неисправна. В этом случае не используйте данную функцию и как можно скорее обратитесь в сервисный центр для проверки и ремонта.



Индикатор задних противотуманных фонарей

Горящий желтым цветом индикатор означает, что включены задние противотуманные фонари.



Индикатор неисправности функции автоматического головного освещения

Горящий желтым цветом индикатор указывает на наличие неисправности функции автоматического головного освещения. В этом случае включайте ручную дальний или ближний свет по мере необходимости и как можно скорее обратитесь в сервисный центр для проверки и ремонта.



Индикатор системы контроля давления в шинах

Если индикатор горит желтым цветом, и раздается звуковой сигнал, это свидетельствует о слишком низком давлении или слишком высокой температуре в шине. В этом случае остановите автомобиль и обратитесь в сервисный центр для проверки.

Если этот индикатор мигает в течение некоторого времени в сопровождении звукового сигнала, это свидетельствует о неисправности системы контроля давления в шинах.

Предупреждение

При включении данного индикатора необходимо избегать резких поворотов и экстренного торможения, как можно скорее остановить автомобиль в безопасном месте и произвести его осмотр.

Вождение автомобиля при слишком низком давлении или слишком высокой температуре в шинах повышает вероятность повреждения шин и может привести к возникновению серьезных неисправностей автомобиля или к аварии.



Индикатор функции автоматического удержания автомобиля на месте

Горящий желтым цветом индикатор означает, что функция автоматического удержания автомобиля на месте включена и находится в режиме ожидания.



Индикатор неисправности стояночного тормоза

Горящий желтым цветом индикатор указывает на наличие неисправности в системе электромеханического стояночного тормоза.



Индикатор неисправности системы электроусилителя рулевого управления

Горящий желтым цветом индикатор означает, что эффективность усиления рулевого управления снижена, и для управления рулевым колесом потребуются большее усилие. Если индикатор продолжает гореть после остановки и повторного запуска двигателя автомобиля или поездки на небольшое расстояние, следует незамедлительно обратиться в сервисный центр для проверки и ремонта.



Индикатор необходимости обслуживания двигателя

Горящий желтым цветом индикатор указывает на неисправность двигателя, не связанную с выхлопными газами. В этом случае обратитесь в сервисный центр.



Индикатор неисправности двигателя

Если после запуска двигателя загорается желтый индикатор, это свидетельствует о неисправности двигателя, влияющей на качество выхлопных газов. В этом случае обратитесь в сервисный центр.

i Полезная информация

Неисправность некоторых систем управления автомобилем (например, потеря сигналов связи с гибридной энергосистемой или системой зарядки и т. д.) также может привести к включению этого индикатора. Если этот индикатор загорается, как можно скорее остановите автомобиль в безопасном месте, переключите питание в режим OFF, затем заново заведите двигатель и проверьте состояние этого индикатора. Если он по-прежнему горит, как можно скорее обратитесь в сервисный центр. До устранения неисправности необходимо соблюдать осторожность на дороге и избегать движения на высокой скорости.

Если этот индикатор загорается часто, даже если он гаснет после выполнения описанной выше процедуры, рекомендуется обратиться в сервисный центр для проведения осмотра.

Если пробка топливозаправочной горловины не установлена на место, индикатор также может загореться.



Индикатор неисправности энергетической системы

Горящий желтым цветом индикатор указывает на неисправность энергетической системы автомобиля. Незамедлительно остановите автомобиль в безопасном месте и свяжитесь с сервисным центром.



Индикатор неисправности тяговой аккумуляторной батареи

Горящий желтым цветом индикатор указывает на незначительную неисправность тяговой аккумуляторной батареи.



Индикатор снижения мощности

Горящий желтым цветом индикатор указывает на наличие неисправности, влияющей на общую мощность автомобиля. В этом случае общая мощность автомобиля снижается, а скорость будет ограничена.



Индикатор неисправности функции рекуперации энергии при торможении

Горящий желтым цветом индикатор указывает на неисправность функции рекуперации энергии при торможении.



Индикатор неисправности антиблокировочной тормозной системы

Горящий желтым цветом индикатор указывает на наличие неисправности в антиблокировочной тормозной системе. В этом случае обратитесь в сервисный центр.

Горящий желтым цветом индикатор означает, что тормозная система работает, но без антиблокировочной функции.



Индикатор системы помощи при спуске

Горящий желтым цветом индикатор означает, что система помощи при спуске включена и находится в состоянии готовности.

Мигающий желтым цветом индикатор означает срабатывание системы помощи при спуске.



Индикатор электронной системы стабилизации

Мигающий желтым цветом индикатор означает срабатывание электронной системы стабилизации.

Горящий желтым цветом индикатор указывает на неисправность электронной системы стабилизации.

Комбинация приборов



Выключение электронной системы стабилизации

Горящий желтым цветом индикатор означает, что электронная система стабилизации отключена.



Индикатор неисправности системы зарядки

Горящий желтым цветом индикатор указывает на незначительную неисправность в системе зарядки (устранимую или не связанную с безопасностью).



Индикатор активного ограничения скорости

Горящий желтым цветом индикатор означает срабатывание функции активного ограничения скорости.



Индикатор неисправности системы контроля слепых зон и помощи при перестроении

Горящий желтым цветом индикатор означает, что датчики системы контроля слепых зон и помощи при перестроении заблокированы. В этом случае необходимо проверить внутреннюю и наружную поверхности заднего бампера на наличие предметов, закрывающих эти зоны, и своевременно удалить эти предметы.



Индикатор неисправности системы предупреждения об угрозе фронтального столкновения

Горящий желтым цветом индикатор указывает на неисправность функции автоматического экстренного торможения. В этом случае необходимо как можно скорее обратиться в сервисный центр для проверки и ремонта.



Индикатор выключения системы предупреждения об угрозе фронтального столкновения

Горящий желтым цветом индикатор указывает на отключение функции автоматического экстренного торможения.



Индикатор разряда тяговой аккумуляторной батареи

Горящий желтым цветом индикатор означает, что уровень заряда аккумулятора недостаточен. Своевременно заряжайте батарею.



Индикатор низкого уровня топлива

Горящий желтым цветом индикатор указывает на низкий уровень топлива.

Если движение по склону или поворот вызовут перемещение топлива внутри бака, этот индикатор также может загореться.

⚠ Внимание

Движение при минимальном количестве топлива запрещается. В противном случае из-за выработки топлива могут выйти из строя система снижения токсичности отработавших газов и двигатель.



Индикаторы указателей левого поворота

При включении левого указателя поворота загорается индикатор левого поворота.

При включении аварийной сигнализации одновременно мигают все указатели поворотов и их индикаторы.

⚠ Внимание

Если указатели поворотов мигают слишком быстро, это обычно указывает на неисправность системы указателей поворота. Как можно скорее обратитесь в сервисный центр, иначе другие водители не увидят подаваемый Вами сигнал.



Индикаторы указателей правого поворота

При включении правого указателя поворота загорается индикатор правого поворота.

При включении аварийной сигнализации одновременно мигают все указатели поворотов и их индикаторы.

⚠ Внимание

Если указатели поворотов мигают слишком быстро, это обычно указывает на неисправность системы указателей поворота. Как можно скорее обратитесь в сервисный центр, иначе другие водителю увидят подаваемый Вами сигнал.



Индикатор включения питания (READY)

Горящий зеленым цветом индикатор указывает на то, что питание включено, и автомобиль может нормально двигаться.



Индикатор комбинированного переключателя освещения

Горящий зеленым цветом индикатор указывает на работу комбинированного переключателя освещения.



Индикатор габаритных огней

Горящий зеленым цветом индикатор означает, что габаритные огни и освещение номерного знака включены.



Индикатор функции автоматического головного освещения

Горящий зеленым цветом индикатор означает, что функция автоматического головного освещения включена.



Индикатор функции автоматического удержания автомобиля на месте

Горящий зеленым цветом индикатор означает, что функция автоматического удержания автомобиля на месте включена и работает.



Индикатор состояния заряда

Горящий зеленым цветом индикатор означает, что тяговый аккумулятор находится в состоянии зарядки.



Индикатор системы помощи при смене полосы движения

Горящий зеленым цветом индикатор означает, что система помощи при смене полосы движения работает.



Индикатор системы предупреждения при выезде задним ходом

Горящий зеленым цветом индикатор означает, что функция помощи при движении задним ходом включена, а передача находится в положении R.



Индикатор системы предупреждения о выезде из полосы движения

Горящий зеленым цветом индикатор означает, что функция предупреждения о выезде из полосы движения включена.



Индикатор системы помощи при движении по полосе

Горящий зеленым цветом индикатор означает, что функция помощи при движении по полосе или функция экстренного удержания в полосе движения включена.



Индикатор режима электромобиля (EV)

Горящий зеленым цветом индикатор указывает на то, что автомобиль движется исключительно на электричестве, при этом двигатель внутреннего сгорания не работает.



Индикатор режима управления одной педалью

Горящий зеленым цветом индикатор означает, что включен режим управления одной педалью.

Комбинация приборов



Индикатор управления кнопками на рулевом колесе

Горящий зеленым цветом индикатор означает, что кнопки на рулевом колесе находятся в режиме управления комбинацией приборов.



Индикатор системы адаптивного круиз-контроля

Горящий зеленым цветом индикатор означает, что функция адаптивного круиз-контроля включена, и скорость круиз-контроля установлена.

i Полезная информация

Цифры на индикаторе изменяются в зависимости от установленной скорости круиз-контроля.



Индикатор системы интеллектуального круиз-контроля

Горящий зеленым цветом индикатор означает, что функция интеллектуального круиз-контроля включена, и скорость круиз-контроля установлена.



Индикатор дальнего света

Горящий синий индикатор означает, что включен дальний свет.



Индикатор управления кнопками на рулевом колесе

Горящий серым цветом индикатор означает, что кнопки на рулевом колесе находятся в режиме управления мультимедийной системой.



Индикатор готовности адаптивного круиз-контроля

Горящий белый индикатор означает, что функция адаптивного круиз-контроля включена и находится в режиме ожидания.

i Полезная информация

Цифры на индикаторе изменяются в зависимости от установленной скорости круиз-контроля.



Индикатор системы интеллектуального круиз-контроля

Горящий белый индикатор означает, что функция интеллектуального круиз-контроля включена и находится в режиме ожидания.

Кнопки на рулевом колесе



F66334301334

- Ⓐ Кнопка «Влево»/«Ответ»
- Ⓑ Кнопка «Вправо» / «Завершить звонок»
- Ⓒ Кнопка [OK]
- Ⓓ Кнопка «Беззвучный режим»
- Ⓔ Кнопка пользовательских функций
- Ⓕ Кнопка голосового управления

Расположенные на рулевом колесе кнопки управления мультимедийной системой служат не только для удобства управления стандартными функциями системы, но и для безопасного управления автомобилем при использовании специальных функций системы, а также при управлении телефонными вызовами.

Приоритет (от высшего к низшему): управление вызовами > специальные функции > стандартные функции.



Управление вызовами

При поступлении вызова нажмите «Ответ» , чтобы принять вызов. Нажмите «Завершить звонок» , чтобы завершить вызов.

Специальные функции

При использовании специальных функций системы на соответствующем экране появляются подсказки по использованию кнопок на рулевом колесе. Следуйте этим сообщениям.

Основные функции кнопок на рулевом колесе:

- > При воспроизведении мультимедиа: при однократном нажатии кнопки «Влево» < или «Вправо» > можно переходить к предыдущему или следующему треку.
- При прослушивании местных радиостанций: однократное нажатие кнопки «Влево» < или «Вправо» > позволяет переходить к предыдущей или следующей активной радиостанции. При длительном удержании этих кнопок можно быстро переходить к предыдущей или следующей сохраненной радиостанции.
- > Переключите кнопку [OK] вверх, чтобы увеличить громкость, и вниз, чтобы уменьшить. Нажмите [OK] для воспроизведения/паузы.
- > Нажмите «Беззвучный режим» , чтобы включить или отключить звук.
- > При нажатии кнопки пользовательских функций  включается установленная для нее функция. Длительное нажатие этой кнопки выведет на экран меню настроек, в котором можно установить пользовательскую функцию.
- > Нажмите кнопку голосового управления , чтобы перейти на экран подключения Bluetooth.

Центральный дисплей

Изображение системы кругового обзора

Когда включен режим изображения системы кругового обзора, вид камеры можно удобно переключать с помощью кнопок на рулевом колесе. (▷ стр. 64)

Подключение внешних устройств

USB-порты

Данный автомобиль оснащен USB-портом, расположенным в углублении на левой стороне центральной консоли, как показано на рисунке. USB-порт для передачи данных обозначен значком .



9635B010860E

i Полезная информация

- › Убедитесь, что внешнее устройство надежно подключено к USB-порту.
- › Запрещено извлекать устройство во время воспроизведения. Это может привести к тому, что система перестанет распознавать устройство, а также к другим ошибкам.
- › Поскольку существует множество типов USB-накопителей, невозможно гарантировать совместимость системы со всеми устройствами.

Типы устройств

Данная система поддерживает следующие типы устройств:

Тип	Спецификация
USB-устройство	Файловые системы USB-накопителей FAT32 и ExFAT
Аудио через Bluetooth	Поддержка Bluetooth 5.1 (Bluetooth 4.2, Bluetooth 2.1, Bluetooth с низким энергопотреблением), профилей Bluetooth на Android: A2DP 1.2, AVRCP 1.6, HFP 1.7, PBAP 1.2

Форматы файлов

Данная система поддерживает следующие форматы файлов:

Тип	Формат
Аудио	MP3, AAC, WAV, FLAC, APE
Видео	MP4, MOV, 3GP, AVI, MKV

i Полезная информация

Из-за свойств файлов (качество, битрейт, частота кадров, разрешение, качество сжатия, наличие повреждений и пр.), условий воспроизведения, устройств хранения и прочих факторов файлы могут не воспроизводиться, несмотря на то, что их формат поддерживается системой.

Дисплей

⚠ Предупреждение

- › Во время движения автомобиля водителю запрещается управлять мультимедийной системой. Громкость следует настроить так, чтобы звук не отвлекал внимание и не влиял на безопасность движения.
- › В некоторых странах и регионах запрещено использовать дисплей, находящийся в поле зрения водителя. Находясь в этих странах или регионах, соблюдайте данное правило.

Центральный дисплей

› Не пытайтесь самостоятельно ремонтировать, разбирать или модифицировать мультимедийную систему. В случае неисправности немедленно прекратите использование и обратитесь в сервисный центр для ремонта.

⚠ Внимание

- › Когда автомобиль начинает движение, некоторые функции из соображений безопасности становятся недоступны.
- › Не давите на дисплей и не царапайте его острыми предметами.
- › Для очистки дисплея не применяйте абразивные чистящие средства и моющие средства, содержащие органические растворители.
- › Если изображение дрожит, не стучите по дисплею.
- › Защитная пленка на экране может влиять на качество изображения и чувствительность касания. Снимите ее перед использованием.
- › Не наклеивайте пленку на экран. В случае повреждения экрана из-за пленки гарантия аннулируется.
- › При использовании резервной розетки питания используйте автомобильное зарядное устройство с фильтром для питания внешних устройств, чтобы избежать помех для радио и других функций.

Строка состояния на центральном дисплее

Значки в верхней части центрального дисплея отображают состояние каждой функции. Значки в строке состояния меняются в реальном времени в зависимости от характеристик функции, интенсивности сигнала, состояния подключения и т. д.

Значок	Состояние функции
	Отображение времени
	Отображение температуры
	Сигнал сети интернет-соединения. Меняется в зависимости от состояния сети
	Отсутствует подключение к точке доступа
	Точка доступа подключена
	Bluetooth-соединение не установлено
	Bluetooth-соединение установлено
	USB-соединение установлено
	Неполадки в работе USB
	Беспроводная зарядка в режиме ожидания
	Беспроводная зарядка активирована
	Беспроводная зарядка завершена

Домашняя страница

Чтобы перейти на главную страницу, нажмите «Домой»  на боковой панели.

Иконки приложений

Проведите пальцем по области иконок приложений влево и вправо, чтобы просмотреть скрытые иконки приложений.

Нажмите и удерживайте иконку, чтобы переместить ее и изменить порядок расположения иконок.

На некоторых иконках присутствуют кнопки быстрого доступа или значки состояния функции. Коснитесь кнопки быстрого доступа, чтобы запустить соответствующую функцию.

Чтобы перейти в окно соответствующего приложения, коснитесь иконки в зоне, где нет кнопок быстрого доступа.

Боковая панель

- › Нажмите «Приложения» , чтобы открыть меню со всеми приложениями. В этом меню коснитесь значка нужного приложения, чтобы открыть его окно.
- › Нажмите «Автомобиль» , чтобы перейти к экрану управления настройками автомобиля.
- › Нажмите кнопку подключения мобильного телефона , чтобы перейти к экрану настроек подключения мобильного телефона. Если мобильный телефон уже подключен, на экране отображается соответствующий значок. Нажмите на этот значок, чтобы перейти к экрану подключения мобильного телефона.
- › Нажмите кнопку «Музыка» , чтобы перейти в окно мультимедийной системы.
- › Чтобы перейти на главную страницу, нажмите «Домой» .

Полезная информация

Символы и функции на боковой панели могут отличаться в зависимости от конфигурации автомобиля или версии системы. Ориентируйтесь на информацию на дисплее Вашего автомобиля.

Панель быстрого доступа

В большинстве окон скользящее движение сверху вниз от верхней части экрана открывает панель быстрого доступа.

Кнопки быстрого доступа

Нажмите кнопку, чтобы включить/выключить соответствующую функцию или открыть ее окно. В некоторых случаях продолжительное касание кнопки открывает соответствующее меню настроек.

Сдвиньте шторку экрана мультимедийной системы вниз, чтобы перейти в меню редактирования и поменять кнопки быстрого доступа.

Регулировка яркости/громкости
Громкость: коснитесь ползунка и перетащите его, чтобы отрегулировать уровень громкости.

Яркость экрана: коснитесь ползунка и перетащите его, чтобы настроить яркость экрана.

Настройки

Нажмите кнопку [Настройки], чтобы перейти в меню настроек системы.

Полезная информация

Элементы настройки и функции системы могут отличаться в зависимости от конфигурации автомобиля или версии системы. Ориентируйтесь на фактическую комплектацию Вашего автомобиля.

Соединение

- › [Bluetooth]: коснитесь переключателя, чтобы включить или выключить порт Bluetooth.
- › [Обнаружение Bluetooth]: если функция включена, она позволяет другим устройствам обнаружить Bluetooth этой системы и установить соединение.
- › [Имя устройства]: отображает имя устройства данной системы, которое может быть изменено на пользовательское имя.
- › [Текущее соединение]: отображение информации о подключенных в данный момент устройствах. Коснитесь значка Bluetooth, чтобы прервать Bluetooth-соединение.

Центральный дисплей

- › [История подключений]: отображает информацию об устройствах, в отношении которых выполнялось сопряжение и подключение, включая название устройства и значок способа подключения.
- › [Доступные устройства]: отображает список расположенных рядом устройств, к которым можно осуществить подключение с помощью Bluetooth. Коснитесь названия устройства в списке, чтобы отправить запрос на сопряжение. Нажмите кнопку [Поиск], чтобы повторно выполнить поиск Bluetooth-устройств.

Точка доступа

- › [Точка доступа]: коснитесь переключателя, чтобы включить или выключить точку доступа. После включения функции другие устройства могут подключаться к этой точке доступа.

i Полезная информация

Точка доступа автомобиля поддерживает только функцию подключения к мобильному телефону и не обеспечивает подключение к мобильному Интернету.

- › [Имя устройства]: отображает имя устройства точки доступа, которое может быть изменено на пользовательское имя.
- › [Пароль]: отображает пароль точки доступа. Можно изменить на пользовательский пароль.
- › [Подключенные устройства]: отображает список устройств, подключенных к точке доступа автомобиля.

Звук

- › [Системный звук]: позволяет регулировать уровень громкости мультимедиа, звонков и т. д., установить адаптивную громкость при включении, звук системных подсказок и другие настройки, выбрать звук сигнализации автомобиля, уровень звука в зависимости от скорости автомобиля и т. д.
- › [Настройка звуковых эффектов]: позволяет выбрать или установить оптимальный уровень звука, настроить эквалайзер и т. д.

Дисплей

- › [Автоматическое переключение режима яркости]: коснитесь переключателя, чтобы включить или выключить эту функцию. После ее включения яркость экрана будет меняться автоматически в зависимости от интенсивности освещения и положения источника света.
- › [Настройка яркости приборной панели]: используется для регулировки яркости дисплея комбинации приборов.
- › [Настройка яркости центрального дисплея]: используется для регулировки яркости дисплея мультимедийной системы.
- › [Настройка яркости подсветки салона]: используется для регулировки яркости подсветки дисплея комбинации приборов, дисплея мультимедийной системы, кнопок и т. д.
- › [Формат отображения времени]: позволяет выбрать 12-часовой или 24-часовой формат отображения системного времени.
- › [Автоматическая синхронизация времени]: коснитесь переключателя, чтобы включить или выключить эту функцию. При включении функции время автоматически синхронизируется.
- › Другие настройки включают в себя [Настройки региона], [Настройки часового пояса], [Единицы измерения давления в шинах], [Единицы измерения температуры], [Переключение между метрической/дюймовой системами измерения] / [Настройки языка] и т. д.

Персонализация

[Пользовательские настройки рулевого колеса*]: можно настроить пользовательские функции кнопок на рулевом колесе.

Система

- › [Информация о версии]: позволяет просмотреть и изменить имя устройства системы, а также версию программного обеспечения системы автомобиля.

- › [Перезапустить сеть]: Вы можете перезапустить сеть при возникновении технических неполадок в сети транспортного средства.

[Сброс системных настроек]: возвращает все системные настройки к значениям по умолчанию.

[Возврат к заводским настройкам]: восстановление всех настроек (системных настроек и настроек автомобиля) до заводских значений. При этом все локальные файлы, данные приложений, личные файлы и т. д. будут удалены.

i Полезная информация

Сброс системных настроек и восстановление заводских настроек:

- › В процессе сброса системных настроек и восстановления заводских настроек интерфейс не работает.
- › Операции сброса системных настроек и восстановления заводских настроек не могут быть отменены.
- › Условия восстановления заводских настроек: питание включено, коробка передач находится в режиме Р, автомобиль неподвижен.

Подключение мобильного телефона

Описание функции

Функция подключения мобильного телефона позволяет проецировать некоторые приложения Вашего смартфона, включая приложения для навигации, воспроизведения музыки и телефонных вызовов, на дисплей мультимедийной системы автомобиля и управлять ими. Это делает управление автомобилем более комфортным и безопасным.

i Полезная информация

- › Поскольку разные типы и версии операционных систем мобильных устройств имеют разную совместимость, некоторые телефоны с операционной системой iOS могут не поддерживать функцию Apple CarPlay.

- › Во время подключения к мобильному телефону функция телефонных звонков по Bluetooth недоступна, в это время можно пользоваться функцией телефонных звонков через мобильный телефон.

Интерфейс подключения мобильного телефона

На боковой панели отображаются следующие значки, связанные с подключением мобильного телефона:

- › Если подключение к мобильному телефону не установлено, нажмите кнопку подключения мобильного телефона  на боковой панели, чтобы перейти к экрану настроек подключения мобильного телефона.
- › Если установлено соединение с Apple CarPlay, в этом поле отобразится значок Apple CarPlay. Коснитесь значка, чтобы переключиться в соответствующее окно Apple CarPlay.

На экране «Приложения» коснитесь [Apple CarPlay].

- › Если соединение с Apple CarPlay не установлено, значок приложения Apple CarPlay будет серым. Нажмите на этот значок, чтобы перейти к настройкам подключения телефона.
- › Если соединение с Apple CarPlay установлено, значок приложения Apple CarPlay подсвечивается, коснитесь этого значка для входа в интерфейс Apple CarPlay.

Беспроводное подключение

На экране «Приложения» нажмите [Настройки] → [Подключение], включите Bluetooth в автомобиле и подключите телефон с операционной системой iOS к Bluetooth автомобиля. Затем следуйте инструкциям на экране, чтобы завершить подключение Apple CarPlay.

На экране «Приложения» нажмите [Настройки] → [Подключение], затем на значок Apple CarPlay, чтобы отключить подключение.

Центральный дисплей

Проводное подключение

С помощью USB-кабеля подключите телефон к бортовому USB-разъему (расположен на левой стороне центральной консоли) и следуйте подсказкам для использования Apple CarPlay.

Для выхода из Apple CarPlay отсоедините USB-кабель.

i Полезная информация

Рекомендуется использовать оригинальный кабель телефона. В противном случае могут возникнуть проблемы с соединением.

Источники воспроизведения

Видео с USB-накопителя

Коснитесь кнопки [Видео с USB-накопителя] в меню приложений, чтобы перейти в интерфейс видеоплеера для проигрывания видео с USB-накопителей, подключенных к USB-разъему.

Музыка

Коснитесь кнопки [Музыка] в меню приложений, чтобы перейти в интерфейс для прослушивания музыки. Режим включает в себя воспроизведение музыки через Bluetooth, с USB-накопителя, через Apple CarPlay и Android Auto.

Для воспроизведения музыки через Bluetooth, Apple CarPlay и Android Auto необходимо перейти в [Настройки] → [Подключение] для сопряжения и подключения других устройств.

Для воспроизведения музыки с USB-накопителя нужно вставить USB-накопитель, на котором хранится аудио, в USB-порт автомобиля.

Радио

Коснитесь кнопки [Радио] в меню приложений, чтобы перейти в интерфейс радио для прослушивания местных радиостанций.

Телефон

Коснитесь кнопки [Телефон] в меню приложений, чтобы перейти в интерфейс связи. Если другие устройства Bluetooth не подключены, перейдите в [Настройки] → [Подключение], включите Bluetooth и выполните соединение.



- › После ввода номера телефона коснитесь кнопки «Вызов»  для совершения вызова.
- › После выполнения синхронизации коснитесь кнопки [Контакты] для отображения списка контактов. Коснитесь контакта или номера телефона в списке, чтобы начать вызов.
- › После выполнения синхронизации коснитесь кнопки [История вызовов], чтобы открыть историю вызовов. Коснитесь любой записи в журнале, чтобы начать вызов.

i Полезная информация



Для использования списка контактов и истории вызовов требуется авторизация на сопряженном мобильном устройстве. Обычно при сопряжении на телефоне появляется всплывающее окно авторизации.

Во время телефонного разговора

Когда соединение установлено, открывается интерфейс вызова.

- › Нажмите «Завершить звонок» , чтобы завершить вызов.
- › Нажмите «Микрофон» , чтобы включить или выключить микрофон в автомобиле.
- › Нажмите «Клавиатура» , чтобы включить или выключить клавиатуру для набора номера.

При входящем вызове

При поступлении вызова на экране появляется окно вызова. Нажмите «Ответ» , чтобы принять вызов. Нажмите «Завершить звонок» , чтобы завершить вызов.

Предупреждение

Внимание водителя всегда должно быть сосредоточено на управлении автомобилем. Во избежание аварии водитель ни в коем случае не должен отвлекаться на разговоры.

- › Используйте звонки по Bluetooth в пути, только если позволяет дорожная обстановка и погодные условия.
- › Громкость должна быть отрегулирована таким образом, чтобы всегда можно было услышать звуки снаружи, например сигналы полицейских или пожарных автомобилей.
- › В местах с отсутствующим или очень слабым сигналом сети, а также внутри туннелей или в гараже связь может отсутствовать.
- › Если водителю необходимо воспользоваться мобильным телефоном, лучше всего сначала остановить автомобиль в безопасном месте.

I-Space

Коснитесь кнопки [I-Space] в меню приложений, чтобы перейти в интерфейс I-Space.

Режим уютный

В окне I-Space нажмите кнопку [Режим уютный], чтобы войти в режим отдыха. Нажмите «Настройки» , чтобы настроить функции, связанные с отдыхом. Можно задать время напоминания об отдыхе, сохранить настройки положения сиденья для режима отдыха и т. п. Для сохранения настроек коснитесь кнопки [Подтвердить].

- › Система будет воспроизводить белый шум, а переключить звук можно будет, проведя пальцем по дисплею влево или вправо.

Белый шум — это мягкий шум (звуки костра, шум дождя и т. д.), который оказывает расслабляющее действие, успокаивает и помогает восстановить концентрацию.

- › Люк автоматически поднимется в настроенное положение, окна автоматически закроются. По прошествии установленного времени отдыха прозвучит сигнал.

Режим романтический

В окне I-Space нажмите кнопку [Режим романтический], чтобы перейти в соответствующий режим.

- › Система будет воспроизводить фоновую музыку, переключать которую можно, проведя по дисплею влево и вправо.
- › Люк автоматически поднимется в настроенное положение, окна автоматически закроются.
- › Если система климат-контроля выключена, она автоматически включится.

5

Заправка и зарядка

Заправка топливом.....	124
Рекомендации по энергопотреблению	126
Порт для зарядки	127
Кабели для зарядки.....	128
Медленная зарядка (зарядка переменным током)...	129
Быстрая зарядка (зарядка постоянным током)....	132
Запас хода	133
Рекуперация энергии.....	134

Заправка топливом

Способ заправки

1. Припаркуйте автомобиль и нажмите кнопку разблокировки дверцы топливозаправочной горловины.



6B5D58654E37

i Полезная информация

После открытия дверцы топливозаправочной горловины заправка топливом должна быть завершена в течение 18 минут, при этом дверца топливозаправочной горловины не должна закрываться во время заправки. В противном случае запорный клапан топливного бака автоматически закроется, что приведет к неравномерной заправке или выбросу топлива. Если заправка топливом не была завершена в течение 18 минут или после закрытия топливозаправочной горловины во время заправки, нажмите кнопку открытия дверцы топливозаправочной горловины еще раз.

2. Нажмите на край дверцы топливозаправочной горловины ближе к задней части автомобиля, и дверца мягко откроется.



B339486658EE

3. Поверните пробку топливозаправочной горловины против часовой стрелки, чтобы открыть ее. Закрепите тросик пробки топливозаправочной горловины на дверце топливозаправочной горловины во избежание загрязнения кузова.

⚠ Предупреждение

- › Если при откручивании пробки раздастся свист, следует остановиться, дождаться прекращения звука и затем медленно открыть пробку.

В жаркую погоду топливо из-за чрезмерного внутреннего давления может выплеснуться из топливозаправочной горловины бака, что способно привести к травмированию.

- › Заправляя автомобиль, следует соблюдать следующие меры предосторожности:

Двигатель должен быть выключен.

Рядом с автомобилем не должно быть источников огня.

Не разговаривайте по мобильному телефону.

Соблюдайте прочие меры предосторожности, принятые на автозаправочной станции.

⚠ Внимание

- › Не переполняйте бак топливом. Вынимайте заправочный пистолет после первого щелчка. В противном случае топливо может попасть в адсорбер, что приведет к сокращению срока его службы.

- › Не допускайте попадания топлива на кузов — это может повредить лакокрасочное покрытие.

- › Заправляйте автомобиль только указанным типом топлива.

4. Заправив автомобиль, установите пробку топливозаправочной горловины на место и закройте ее, повернув по часовой стрелке до щелчка.

i Полезная информация

Пробка топливозаправочной горловины должна быть закрыта, иначе может загореться желтый индикатор неисправности двигателя .

5. Закройте дверцу топливозаправочной горловины.

! Внимание

- › Во избежание деформации и поломки запорного механизма, запрещается применять силу при открывании дверцы топливозаправочной горловины, т. к. это может привести к невозможности ее открытия или закрытия.
- › После заправки топлива сразу закройте дверцу топливозаправочной горловины. Если дверцу топливозаправочной горловины долго не закрывать, могут накапливаться пыль и грязь, что приведет к тому, что дверца не закроется или не откроется после закрывания. Время от времени очищайте кронштейн дверцы, замковое отверстие дверцы и область вокруг топливозаправочной горловины.

Информация о топливе

Параметр	Данные
Характеристики топлива	Неэтилированный бензин с октановым числом 92 и выше
Емкость топливного бака [л] (справочное значение)	58

Рекомендации по энергопотреблению

Чтобы настроить функции, связанные с зарядкой или разрядкой автомобиля, на дисплее мультимедийной системы выберите меню **⌘** → [Потребление энергии].

- › [Плановая зарядка]: включите функцию плановой зарядки, установите время зарядки и подключите зарядный кабель. Зарядка начнется/закончится в установленное время.
- › [Поддержание температуры аккумуляторной батареи]: при включении функции, когда медленная зарядка завершена, и зарядный разъем не отсоединен, температура аккумуляторной батареи будет поддерживаться в разумном диапазоне для обеспечения нормальной работы.
- › [Функция нагрева аккумуляторной батареи]: при включении функции и отсоединении зарядного разъема температура аккумуляторной батареи будет поддерживаться в разумных пределах для обеспечения нормальной работы.
- › [Передача заряда другому автомобилю (V2V)]: используйте пусковой кабель Vehicle-to-vehicle для соединения портов медленной зарядки между двумя автомобилями. После включения функции автомобиль может обеспечивать питанием другой автомобиль.
- › [Режим раздачи электроэнергии (V2L)]: используйте кабель Vehicle-to-Load для соединения порта медленной зарядки автомобиля и электрооборудования. После включения функции автомобиль может обеспечивать питанием электрооборудование.
- › [Запуск ДВС для накопления электроэнергии при низком уровне заряда батареи]: после включения этой функции, если заряд аккумулятора слишком низкий из-за использования функции раздачи питания, двигатель автоматически начнет вырабатывать электроэнергию для обеспечения раздачи.
- › [Информация о потреблении энергии]: позволяет просмотреть информацию о потреблении энергии.
- › [Режим отображения заряда аккумулятора]: позволяет установить режим отображения заряда аккумулятора.

- › [Настройка верхнего лимита заряда]: позволяет установить верхний предел заряда аккумуляторной батареи. Обратите внимание, что установка верхнего лимита заряда аккумуляторной батареи невозможна при разряженной батарее и в процессе зарядки.

i Полезная информация

После включения функции раздачи питания кабель необходимо подсоединить в течение 5 минут, в противном случае функция автоматически отключится.

⚠ Внимание

- › При первом использовании автомобиля или после длительной стоянки может возникнуть расхождение между фактическим уровнем мощности и показаниями прибора, поэтому перед использованием рекомендуется полностью зарядить автомобиль.
- › Регулярная зарядка помогает поддерживать аккумулятор в оптимальном рабочем состоянии. Полностью заряжайте аккумуляторную батарею (SOC 100%) раз в две недели для обеспечения точности расчета заряда батареи. Каждые 2–3 месяца производите медленную полную зарядку (заряд ≤20%).

i Полезная информация

- › Когда аккумуляторная батарея заряжается до высокого уровня, она переходит в режим интенсивной зарядки, и время зарядки увеличивается. Расчетное оставшееся время зарядки может отличаться от фактического значения.
- › Чтобы избежать снижения мощности автомобиля, заряжайте аккумулятор вовремя.

Порт для зарядки находится на правой задней стороне автомобиля.

После разблокировки двери водителя нажмите на крышку зарядного порта в задней части автомобиля, чтобы открыть ее.

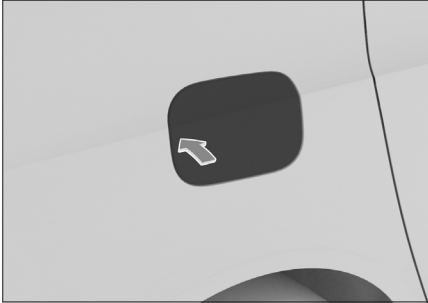

3F091430CD2C

Слева находится порт медленной зарядки (зарядка переменным током), а справа — порт быстрой зарядки (зарядка постоянным током).

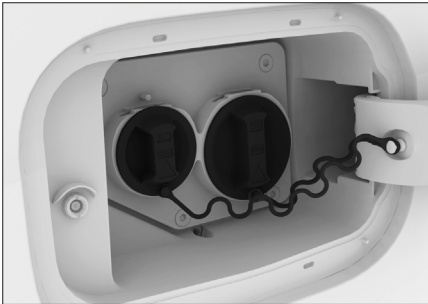

84649720EE62

i Полезная информация

Время зарядки может варьироваться в зависимости от оставшегося заряда аккумулятора, времени использования и температуры окружающей среды.

⚠ Внимание

- › Запрещено одновременное использование портов для медленной и быстрой зарядки.
- › Во избежание деформации и поломки запорного механизма, приводящих к невозможности открыть или закрыть крышку порта для зарядки, запрещается открывать ее с применением силы.

Кабели для зарядки

Кабель для зарядки находится в багажном отделении

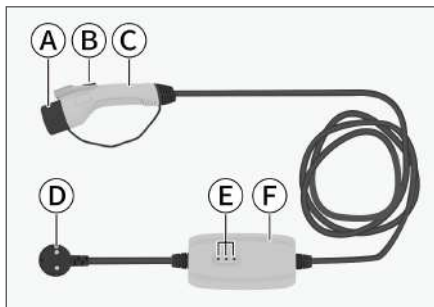

A0314F453210

- A Пылезащитная крышка
- B Кнопка разблокировки
- C Зарядный пистолет
- D Вилка
- E Индикатор
- F Блок управления

i Полезная информация

- › Конфигурация вилки зарядного кабеля может отличаться из-за разных стандартов напряжения и региона продажи. Иллюстрации приведены только для справки.
- › Зарядный кабель, поставляемый с автомобилем, подходит только для обычной зарядки.
- › На тыльной стороне блока управления зарядного кабеля находится табличка с информацией о режимах работы индикаторов, а также указаны меры предосторожности, которые необходимо соблюдать при его использовании.

⚠ Внимание

- › Перед зарядкой убедитесь, что вилка питания зарядного кабеля вставлена в розетку электросети. В противном случае существует опасность поражения электрическим током или возгорания зарядного кабеля.

- › В случае повреждения зарядного кабеля зарядка запрещена.
- › Рекомендуется использовать оригинальный кабель для зарядки. Если используются другие зарядные кабели, зарядка батареи может быть выполнена некорректно, что может привести к возникновению неисправностей.
- › Запрещается разбирать, ремонтировать или модифицировать зарядное оборудование (зарядные кабели, зарядные разъемы и т.д.), так как это может привести к неисправностям оборудования и пожару.
- › Перед запуском двигателя автомобиля убедитесь, что зарядный пистолет полностью вынут. В противном случае это может привести к повреждению зарядного устройства и самого автомобиля.
- › Во избежание повреждения зарядного кабеля обратите внимание на следующее:
Запрещается с усилием растягивать, скручивать и изгибать кабель, а также наступать на детали кабеля. Зарядный кабель нельзя размещать вблизи горячих предметов, например, обогревателей.
Не храните и не используйте зарядный кабель в местах с температурой выше 55°C.
Не храните и не используйте зарядный кабель в местах с температурой ниже -40°C.
Избегайте использования в условиях попадания прямого солнечного света или в условиях повышенной влажности.

Медленная зарядка (зарядка переменным током)

Способ зарядки

1. Остановите автомобиль и переключите передачу на Р.

i Полезная информация

Во время зарядки рекомендуется переключить питание в режим OFF.

Во время зарядки системой используется как низкое, так и высокое напряжение. При использовании функции энергопотребления автомобиля (например, при включенном питании), время зарядки и расход электроэнергии могут увеличиться.

После завершения зарядки система зарядки автоматически отключается. В это время, если использовать функции автомобиля, потребляющие энергию, заряд аккумулятора будет уменьшаться.

2. После открытия двери водителя нажмите на крышку зарядного порта в задней части автомобиля, и крышка плавно откроется.
3. Снимите пылезащитные заглушки разъема медленной зарядки и подсоедините зарядный разъем к порту медленной зарядки до щелчка.

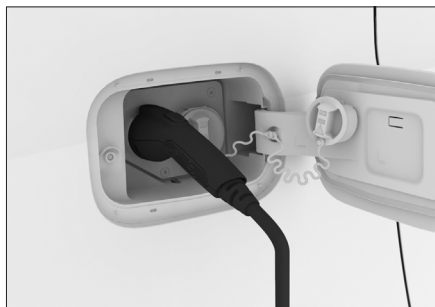

! Внимание

Если внутри зарядного разъема или порта есть посторонние предметы, подсоединение невозможно. Не пытайтесь использовать силу и обратитесь в сервисный центр. При принудительном подключении зарядное оборудование и автомобиль могут быть повреждены.

Если порт зарядки замерз, обеспечьте его обогрев при помощи теплого воздуха. Если зарядный разъем подсоединить к замерзшему разъему принудительно, может возникнуть неисправность.

4. Вставьте вилку зарядного кабеля в разъем.

! Предупреждение

- › Устройство защитного отключения (RCD), сторона питания кабеля, а также вилка питания розетки с тремя отверстиями должны соответствовать значениям номинального тока более или равного 16А. Проводка передней части розетки должна соответствовать требованиям к проводке стандартной однофазной трехпроводной системы, а заземление должно быть надежным.
- › Избегайте использования чрезмерного количества линейных разъемов и переходников, а также слишком длинных кабелей в цепи зарядки. Это может предотвратить излишнее выделение тепла и риск утечки электричества, которые могут привести к пожару или поражению электрическим током.

5. После завершения зарядки отсоедините кабель от источника питания.
6. Разблокируйте двери и вытащите зарядный кабель, нажимая на кнопку разблокировки зарядного разъема.

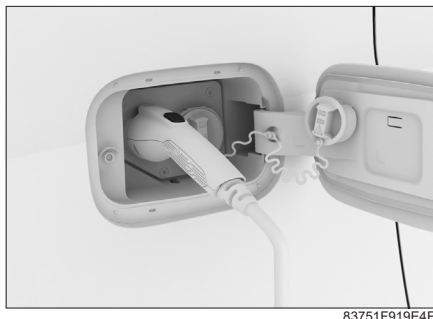

Медленная зарядка (зарядка переменным током)

i Полезная информация

Если зарядный разъем не удается вытащить плавно, не применяйте силу. Попробуйте сначала закрыть дверь автомобиля, после этого снова открыть, а затем отсоединить зарядный кабель, одновременно нажимая на кнопку разблокировки зарядного разъема.

7. Закройте пылезащитную заглушку порта медленной зарядки и зарядного кабеля, а также закройте крышку зарядного порта.

⚠ Предупреждение

- › Если в организм имплантировано медицинское устройство, например, сердечный дефибриллятор, перед зарядкой уточните у производителя устройства, не помешает ли это работе медицинского оборудования.
- › Не рекомендуется находиться в автомобиле во время зарядки. Если зарядка может повлиять на человека, у которого в организм имплантировано медицинское оборудование, такое как дефибриллятор сердца, запрещается заходить в автомобиль и самостоятельно доставать вещи из багажного отделения.
- › Перед зарядкой убедитесь, что в зарядном порту, на вилке, розетке и зарядном кабеле нет воды или посторонних предметов, а также проверьте, не заржавели ли металлические клеммы. В противном случае зарядка запрещена. Неправильное подключение клемм может привести к короткому замыканию или поражению электрическим током, что опасно для жизни.
- › Зарядное оборудование следует хранить в недоступном для детей месте. Детям и другим людям, за которыми требуется присмотр, запрещено заряжать автомобиль.

- › В случае плохой погоды, например, дождя или снега, запрещается заряжать автомобиль на открытом воздухе. После зарядки и прежде чем отсоединять зарядное устройство убедитесь, что на Ваших руках или на зарядном оборудовании нет остатков воды во избежание риска поражения электрическим током.

⚠ Внимание

- › Не выдергивайте зарядный пистолет во время зарядки автомобиля. При необходимости прекращения зарядки сначала отключите источник питания зарядки, а затем выньте зарядный пистолет. В противном случае автомобильный порт зарядки может повредиться, а сам автомобиль перестанет заряжаться.
- › Если во время процесса зарядки Вы заметите какой-либо запах или дым, немедленно прекратите зарядку, высадите пассажиров, отойдите как можно дальше от автомобиля и обратитесь в сервисный центр для проверки автомобиля.
- › Отключите электрооборудование высокой мощности во время зарядки, чтобы сохранить эффективность зарядки.
- › Запрещается использовать для зарядки электрогенераторы с нестабильным напряжением, т. к. это может стать причиной неисправности автомобиля.
- › Время зарядки зависит от наружной температуры. Как высокая, так и низкая температура может привести к увеличению времени зарядки. Если температура аккумулятора ниже $-30\text{ }^{\circ}\text{C}$, зарядка батареи невозможна.

Медленная зарядка (зарядка переменным током)

Устройство аварийной разблокировки

Если после медленной зарядки у Вас не получается отсоединить зарядный кабель обычным способом, можете попытаться сделать это следующим образом:

1. Отодвиньте сиденья третьего ряда вперед и снимите ремонтную крышку, расположенную с правой стороны в багажном отделении.



E0F4141E7A82

2. Потяните за аварийный трос, расположенный за ремонтной крышкой.
3. Нажмите кнопку разблокировки на зарядном разъеме и одновременно вытащите его.

i Полезная информация

- › Трос аварийной разблокировки предназначен только для использования в случае отказа устройства блокировки зарядного разъема медленной зарядки. Частое использование может повредить устройство аварийной разблокировки.
- › Если для извлечения зарядного разъема необходимо использовать трос аварийной разблокировки, это указывает на возможную неисправность устройства блокировки зарядного разъема. Как можно скорее обратитесь в сервисный центр для проведения диагностики и ремонта.
- › Если не удалось извлечь зарядный разъем с помощью троса аварийной разблокировки, это может указывать на неисправность зарядного устройства. В таком случае не рекомендуется часто использовать трос аварийной разблокировки. Обратитесь в сервисный центр для получения помощи.

Быстрая зарядка (зарядка постоянным током)

Перед быстрой зарядкой внимательно прочитайте соответствующие инструкции по эксплуатации зарядного оборудования и строго соблюдайте соответствующие правила.

1. Остановите автомобиль и переключите передачу на Р.

i Полезная информация

Во время зарядки рекомендуется переключить питание в режим OFF.

Во время зарядки системой используется как низкое, так и высокое напряжение. При использовании функции энергопотребления автомобиля (например, при включенном питании), время зарядки и расход электроэнергии могут увеличиться.

После завершения зарядки система зарядки автоматически отключается. В это время, если использовать функции автомобиля, потребляющие энергию, заряд аккумулятора будет уменьшаться.

2. Откройте крышку зарядного порта и снимите пылезащитную заглушку с порта быстрой зарядки.
3. Далее строго следуйте инструкции по эксплуатации зарядного устройства.

⚠ Внимание

- › Для поддержания аккумулятора в нормальном состоянии регулярно выполняйте медленную зарядку и по возможности полностью заряжайте его раз в неделю.
- › Убедитесь, что зарядное устройство правильно подключено, иначе зарядка будет невозможна, или зарядное устройство может быть повреждено.
- › Если не получается отсоединить зарядный разъем после окончания зарядки, обратитесь за помощью в сервисный центр.

i Полезная информация

При очень низкой температуре (ниже -20°C) использовать порт быстрой зарядки для зарядки автомобиля невозможно. В этом случае используйте порт медленной зарядки.

Если выбран режим [Гибрид], можно отрегулировать запас хода и запас мощности через дисплей мультимедийной системы [Автомобиль] → [Вождение] → [Запас хода].

- › [Интеллектуальный режим]: система автоматически регулирует уровень заряда аккумуляторной батареи на основе информации о температуре окружающей среды, скорости автомобиля и других параметрах. Когда уровень заряда аккумуляторной батареи опускается ниже определенного значения, включается двигатель для поддержания баланса заряда батареи, обеспечивая оптимальную экономию топлива.
- › [Ручной режим]: пользователь может самостоятельно установить желаемый уровень заряда батареи. Когда уровень заряда батареи опускается ниже установленного пользователем значения, включается двигатель для активной зарядки батареи. В процессе зарядки расход топлива может увеличиться.

i Полезная информация

- › При интеллектуальном режиме, если автомобиль движется на низкой скорости в течение длительного времени или на средней или высокой скорости с большой нагрузкой, запас хода может уменьшаться. Если заряд тяговой аккумуляторной батареи слишком низкий, двигатель будет в первую очередь заряжать батарею, что может привести к снижению мощности.
- › Если на дороге ожидаются заторы, ограничения скорости и другие особые условия, можно заранее переключиться на ручной режим и увеличить установленное значение резерва заряда, чтобы обеспечить резервное количество заряда для удовлетворения последующих потребностей вождения на чисто электрической энергии на низких скоростях или в городских условиях.

Рекуперация энергии

Эта функция используется в основном для преобразования части кинетической энергии автомобиля при торможении или движении накатом в электрическую энергию для зарядки тяговой аккумуляторной батареи, благодаря чему увеличивается запас хода автомобиля.

Уровень рекуперации энергии можно установить в меню [Автомобиль] → [Вождение] → [Уровень рекуперации энергии] дисплея мультимедийной системы.

i Полезная информация

- › Когда включен режим управления одной педалью, отрегулировать уровень рекуперации энергии невозможно.
- › При активной функции рекуперации энергии значительное снижение скорости движения автомобиля может привести к включению стоп-сигналов.

! Предупреждение

Снижение скорости при рекуперации энергии не заменяет обычного торможения, и для замедления или полной остановки необходимо использовать педаль тормоза.

i Полезная информация

Рекуперация энергии не происходит в следующих ситуациях:

- › Если рычаг переключения передач находится в положении N.
- › При полном разряде тяговой аккумуляторной батареи.
- › При повышенной или пониженной температуре тяговой аккумуляторной батареи.

6

Устройства для обеспечения удобства и комфорта

Передние сиденья	136
Второй ряд сидений.....	140
Третий ряд сидений	143
Система климат-контроля.....	145
Солнцезащитный козырек.....	153
Косметическое зеркало	154
Дополнительные розетки питания	155
Беспроводная зарядка для мобильного телефона	158

Передние сиденья

Подголовники передних сидений

Подголовник лучше всего выполняет свои защитные функции, когда его центр находится на уровне верхней части ушей.

i Полезная информация

- › Крайнее нижнее положение подголовника — нерабочее. Для использования подголовника обязательно поднимите его до требуемой высоты.
- › Отрегулировав подголовник, надавите на него, чтобы убедиться, что он надежно зафиксирован.
- › В зависимости от модели автомобиля, подголовники сидений могут несколько отличаться. Ориентируйтесь на комплектацию Вашего автомобиля.

! Предупреждение

- › Запрещается регулировать подголовники во время движения автомобиля.
- › Запрещается управлять автомобилем со снятыми подголовниками. В противном случае при столкновении область шеи подвергнется сильному ударному воздействию, что может привести к получению серьезных травм или даже смерти.
- › Чтобы поднять подголовник, потяните его вверх.
- › Чтобы опустить подголовник, нажмите и удерживайте кнопку разблокировки подголовника, одновременно опуская его в нужное положение.

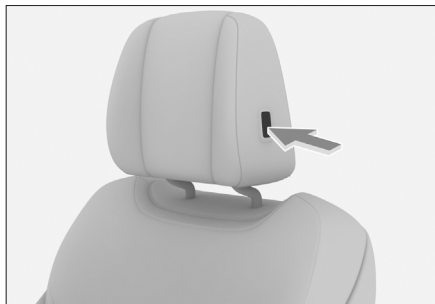

68B8809D1C07

! Внимание

Не снимайте подголовники передних сидений самостоятельно, чтобы не повредить механизм блокировки подголовника.

Регулировка передних сидений

! Предупреждение

- › Запрещается регулировать сиденье во время движения.
- › Перед началом движения приведите сиденье в правильное положение. Неправильное положение сиденья может привести к ошибкам в управлении и стать причиной аварии. Кроме того, в этом случае становится невозможной эффективная работа ремней безопасности, подушек безопасности, подголовников и другого оборудования.

i Полезная информация

- › Сиденья могут незначительно отличаться в зависимости от модели. Ориентируйтесь на фактическую комплектацию Вашего автомобиля.
- › Часть функций относится только к сиденью водителя.

Регулировка наклона спинки сиденья

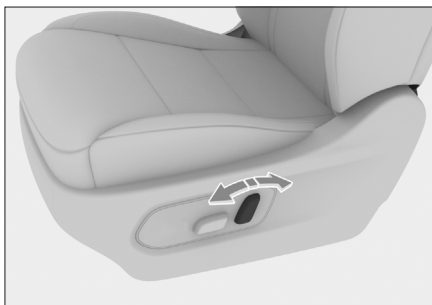

0C9007ECC690

Чтобы отрегулировать угол наклона спинки сиденья, сдвиньте верхнюю часть рычага вперед или назад.

⚠ Предупреждение

Не наклоняйте спинку сиденья слишком сильно, чтобы предотвратить выскальзывание из поясного ремня безопасности во время столкновения. Ремни безопасности обеспечивают максимальную защиту водителя и пассажиров только в том случае, когда они сидят прямо, опираясь на спинку сиденья.

Регулировка сиденья в продольном направлении

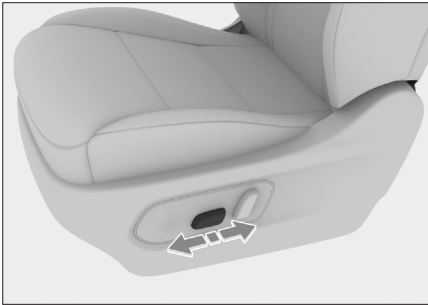

54AEC444D880

Чтобы переместить сиденье вперед или назад в продольном направлении, сдвиньте рычаг вперед или назад.

Регулировка высоты сиденья

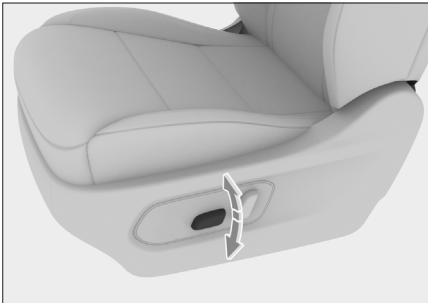

C94A23928344

Чтобы отрегулировать высоту сиденья, сдвиньте заднюю часть рычага вверх или вниз.

Регулировка наклона подушки сиденья

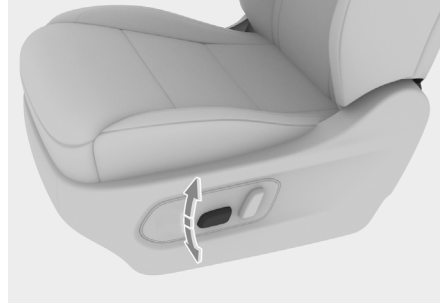

FD0BBE11994D

Чтобы отрегулировать угол наклона подушки сиденья, сдвиньте переднюю часть рычага вверх или вниз.

Регулировка переднего пассажирского сиденья со второго ряда

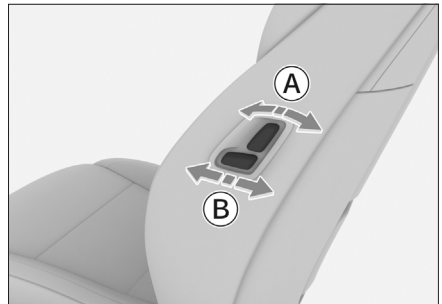

B519E902E6AF

- Ⓐ Регулировка угла наклона спинки
- Ⓑ Регулировка сиденья в продольном направлении

Сиденье переднего пассажира может регулироваться водителем или пассажиром второго ряда с помощью кнопки регулирования пассажирского сиденья.

Функция защиты от защемления

При настройке спинки переднего сиденья, если есть риск защемления пассажира, спинка останавливает движение и автоматически откатывается на некоторое расстояние.

Передние сиденья

⚠ Предупреждение

Запрещается проверять функцию защиты от защемления на себе.

Режим комфортной посадки и память сидений

Чтобы настроить режим комфортной посадки и память сидений, на дисплее мультимедийной системы выберите [Настройки автомобиля] → [Салон] → [Сиденье водителя].

Память положения сиденья водителя

Нажмите и удерживайте кнопку памяти положения, чтобы сохранить текущее положение водительского сиденья. Если ранее было сохранено другое положение сиденья водителя, оно будет изменено.

После нажатия этой кнопки сиденье принимает соответствующее положение.

i Полезная информация

- › При сохранении положения сиденья водителя также сохраняется положение наружного зеркала заднего вида.

Режим комфортной посадки

Когда режим включен, сиденье водителя автоматически перемещается на некоторое расстояние назад при открытии двери водителя и отстегнутом ремне безопасности; при закрытии двери сиденье водителя возвращается в исходное положение.

i Полезная информация

- › Режим комфортной посадки может быть включен только после того, как водитель сядет на водительское сиденье.
- › Когда сиденье водителя автоматически сдвигается назад или возвращается в исходное положение, если задействовать в этот момент переключатель регулировки сиденья, сиденье перестанет двигаться.

- › После того как сиденье водителя автоматически сдвинется назад, если при этом будет выполнена регулировка сиденья, оно не сможет вернуться в исходное положение.

Подогрев/вентиляция передних сидений

Коснитесь значка сиденья в нижней части экрана настроек системы климат-контроля (↵ или ↶), чтобы настроить функцию обогрева (или вентиляции) соответствующего сиденья на всплывающем нижнем экране.

i Полезная информация

- › Функции подогрева и вентиляции одного и того же сиденья не могут быть включены одновременно.
- › Используйте функцию подогрева или вентиляции сидений по мере необходимости, иначе это может привести к увеличению расхода энергии.

⚠ Предупреждение

При использовании функции подогрева сидений пассажирам следующих категорий необходимо проявлять особую осторожность:

- › Младенцы, дети, пожилые люди, люди с определенными заболеваниями или с ограниченными возможностями.
- › Люди с чувствительной кожей.
- › Люди в состоянии переутомления.
- › Люди, испытывающие сонливость по причине употребления алкоголя или лекарственных препаратов.

Внимание

- › Запрещается переоборудовать сиденья и их электросистему. Это может негативно повлиять на функциональность и срок службы системы подогрева.
- › При включенной функции подогрева сидений во избежание перегрева не следует накрывать их покрывалами, подушками и иными предметами, имеющими термоизоляционный эффект.
- › Во избежание разряда аккумуляторной батареи запрещается использовать функцию подогрева сидений в течение длительного времени без запуска двигателя.
- › Следующие ситуации могут привести к повреждению матов подогрева сидений. Перед включением подогрева следует убедиться в их исправности:
 - Сиденье залито большим количеством воды.
 - Сиденье повреждено острым предметом (иглой, ножом и т. д.).
 - От сиденья исходит посторонний запах.

Второй ряд сидений

Подголовники сидений второго ряда

Подголовник лучше всего выполняет свои защитные функции, когда его центр находится на уровне верхней части ушей.

i Полезная информация

- › Крайнее нижнее положение подголовника — нерабочее. Для использования подголовника обязательно поднимите его до требуемой высоты.
- › Отрегулировав подголовник, надавите на него, чтобы убедиться, что он надежно зафиксирован.
- › В зависимости от модели автомобиля, подголовники сидений могут несколько отличаться. Ориентируйтесь на комплектацию Вашего автомобиля.

⚠ Предупреждение

- › Запрещается регулировать подголовники во время движения автомобиля.
- › Запрещается управлять автомобилем со снятыми подголовниками. В противном случае при столкновении область шеи подвергнется сильному ударному воздействию, что может привести к получению серьезных травм или даже смерти.
- › Чтобы поднять или опустить подголовник, нажмите и удерживайте кнопку разблокировки подголовника, одновременно переводя подголовник в желаемое положение.

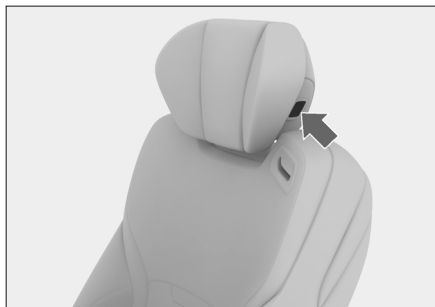

B029F7862C50

- › Угол наклона боковых крыльев подголовника можно регулировать, поворачивая их внутрь или наружу.

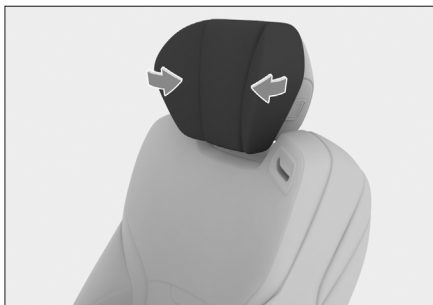

E91B67E5E041

⚠ Внимание

Не снимайте подголовники сидений второго ряда самостоятельно, чтобы не повредить механизм блокировки подголовника.

Регулировка сидений второго ряда (сиденья с электроприводом)



C5BED402F72E

- › Угол наклона спинки сиденья можно регулировать, нажимая на переднюю или заднюю часть кнопки регулировки спинки .

⚠ Предупреждение

Не наклоняйте спинку сиденья слишком сильно, чтобы предотвратить выскальзывание из поясного ремня безопасности во время столкновения. Ремни безопасности обеспечивают максимальную защиту водителя и пассажиров только в том случае, когда они сидят прямо, опираясь на спинку сиденья.

- › Чтобы переместить сиденье вперед или назад, нажмите и удерживайте переднюю или заднюю часть кнопки регулировки положения
- › При нажатии на заднюю часть кнопки функции «невесомости» активируется функция «невесомости», и сиденье автоматически переходит в состояние, удобное для отдыха пассажира. При нажатии на переднюю часть кнопки функции «невесомости» функция отключается, и сиденье автоматически возвращается в нормальное положение.

i Полезная информация

- › Во избежание столкновения сидений при использовании функции «невесомости» для правого сиденья второго ряда, если оно находится близко к переднему сиденью, сначала автоматически регулируется положение сиденья переднего пассажира, а затем начинает двигаться правое сиденье второго ряда.
- › Для обеспечения безопасности движения при использовании функции «невесомости» для левого сиденья второго ряда положение водительского сиденья не регулируется автоматически.

⚠ Предупреждение

- › Перед использованием функции «невесомости» убедитесь, что перед и за сиденьем нет других предметов или людей. В противном случае пассажиры могут получить серьезные травмы.
- › Запрещается использовать функцию «невесомости», запускаемую одним касанием, во время движения.

Не поднимайте подушку сиденья слишком высоко и не наклоняйте спинку во время движения, в противном случае сиденье не сможет защитить пассажира в случае столкновения. Ремни безопасности обеспечивают максимальную защиту водителя и пассажиров только в том случае, когда они сидят прямо, опираясь на спинку сиденья.

- › Угол подставки для ног можно регулировать, нажимая на переднюю или заднюю часть кнопки регулировки подставки для ног .

Функция защиты от заземления

При регулировке спинки сиденья второго ряда или использовании функции «невесомости», если есть риск заземления пассажира, спинка или сиденье останавливают движение и автоматически возвращаются на некоторое расстояние.

⚠ Предупреждение

Запрещается проверять функцию защиты от заземления на себе.

Подогрев/вентиляция сидений второго ряда

Управление с помощью дисплея

Коснитесь значка сиденья в нижней части экрана настроек системы климат-контроля (или), чтобы настроить функцию обогрева (или вентиляции) соответствующего сиденья на всплывающем нижнем экране.

Второй ряд сидений

Управление с помощью кнопок на сиденьях (сиденья с электроприводом)



1ACD4F378143

- › Нажмите кнопку вентиляции , чтобы включить или выключить функцию вентиляции сидений и переключить режим функции вентиляции сидений.

Состояние функции вентиляции сидений можно определить по индикатору на кнопке.

- › Нажмите кнопку подогрева , чтобы включить или выключить функцию подогрева сидений, а также переключить режим функции подогрева сидений.

Состояние функции подогрева сидений можно определить по индикатору на кнопке.

Предупреждение

При использовании функции подогрева сидений пассажирам следующих категорий необходимо проявлять особую осторожность:

- › Младенцы, дети, пожилые люди, люди с определенными заболеваниями или с ограниченными возможностями.
- › Люди с чувствительной кожей.
- › Люди в состоянии переутомления.
- › Люди, испытывающие сонливость по причине употребления алкоголя или лекарственных препаратов.

Полезная информация

Функции подогрева сидений и вентиляции сиденья не могут быть активированы одновременно.

Внимание

- › Запрещается переоборудовать сиденья и их электросистему. Это может негативно повлиять на функциональность и срок службы системы подогрева.
- › При включенной функции подогрева сидений во избежание перегрева не следует накрывать их покрывалами, подушками и иными предметами, имеющими термоизоляционный эффект.
- › Во избежание разряда аккумуляторной батареи запрещается использовать функцию подогрева сидений в течение длительного времени без запуска двигателя.
- › Не вставайте на сиденье коленями и не подвергайте его сосредоточенным нагрузкам, чтобы не повредить маты подогрева сиденья.
- › Следующие ситуации могут привести к повреждению матов подогрева сидений, и перед включением подогрева следует убедиться в их исправности:
Сиденье залито большим количеством воды.
Сиденье повреждено острым предметом (иглой, ножом и т. д.).
От сиденья исходит посторонний запах.

Полезная информация

Используйте функцию подогрева или вентиляции сидений по мере необходимости, иначе это может привести к увеличению расхода энергии.

Подголовники сидений третьего ряда

Подголовник лучше всего выполняет свои защитные функции, когда его центр находится на уровне верхней части ушей.

i Полезная информация

- › Крайнее нижнее положение подголовника — нерабочее. Для использования подголовника обязательно поднимите его до требуемой высоты.
- › Отрегулировав подголовник, надавите на него, чтобы убедиться, что он надежно зафиксирован.
- › В зависимости от модели автомобиля, подголовники сидений могут несколько отличаться. Ориентируйтесь на комплектацию Вашего автомобиля.

⚠ Предупреждение

- › Запрещается регулировать подголовники во время движения автомобиля.
- › Запрещается управлять автомобилем со снятыми подголовниками. В противном случае при столкновении область шеи подвергнется сильному ударному воздействию, что может привести к получению серьезных травм или даже смерти.
- › Чтобы поднять подголовник, потяните его вверх.
- › Чтобы опустить подголовник, нажмите и удерживайте кнопку разблокировки подголовника, одновременно опуская его в нужное положение.

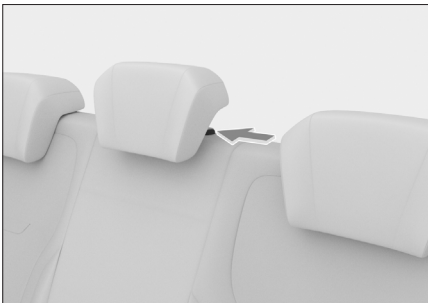

ED8F54745871

- › Чтобы снять подголовник, удерживайте кнопку разблокировки подголовника и одновременно вытягивайте его из пазов. При необходимости отрегулируйте спинку сиденья, чтобы можно было снять подголовник.

Регулировка сидений третьего ряда

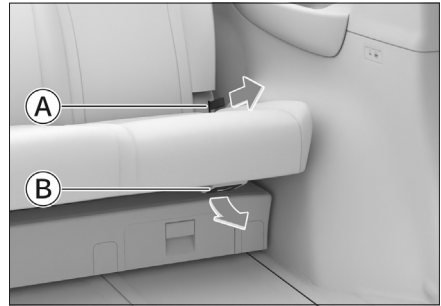

AB550FB55CE2

- A** Ремешок для разблокировки спинки
Прижмите к спинке сиденья и потяните вверх ремни разблокировки спинки с обеих сторон сидений третьего ряда, чтобы отрегулировать угол наклона спинки сидений третьего ряда. Спинку сиденья можно опустить до горизонтального положения для отдыха в автомобиле во время стоянки.
Если Вы не находитесь в автомобиле, потяните вверх ремни разблокировки спинки с обеих сторон сиденья третьего ряда, и подушка сиденья и спинка автоматически разблокируются и сложаются. Чтобы вернуть сиденье в рабочее положение, сначала сдвиньте спинку сиденья назад до фиксированного положения, а затем нажмите на подушку сиденья до фиксированного положения.
- B** Ручка для регулировки положения
Сиденье третьего ряда можно сдвинуть вперед или назад, потянув вверх ручку регулировки положения в нижней части сиденья третьего ряда.

Третий ряд сидений

Внимание

- › Не кладите на сиденье посторонние предметы, чтобы не поцарапать обивку сиденья.
- › Когда спинка сиденья опущена в горизонтальное положение, не прыгайте и не сидите на спинке сиденья, чтобы не повредить сиденье.
- › Во время движения автомобиля спинка сиденья не должна опускаться до горизонтального положения.

Перед началом движения обязательно верните сиденье в исходное положение и отрегулируйте его соответствующим образом.

- › При перемещении спинки сиденья назад следите за тем, чтобы не придавить предметы в багажном отделении. При необходимости уберите предметы из багажного отделения.

Предупреждение

- › Запрещено регулировать положение или складывать спинку сиденья во время движения автомобиля.
- › Запрещено перевозить пассажиров на сложенных спинках сидений или в багажном отделении.
- › Запрещено допускать детей в багажное отделение.

Панель управления системой климат-контроля

i Полезная информация

- › При работе система климат-контроля расходует заряд аккумуляторной батареи, поэтому ее использование сокращает запас хода автомобиля.
- › При низком уровне заряда батареи для увеличения пробега автомобиля мощность системы климат-контроля будет ограничена, что может снизить уровень комфорта. Когда заряд батареи восстановится, функция климат-контроля вернется в норму.
- › В экстремальных условиях (например, при слишком высокой или слишком низкой наружной температуре, при длительном движении на подъем и пр.) для обеспечения динамических характеристик автомобиля может произойти ограничение мощности или остановка работы системы климат-контроля.
- › Использование кондиционера во время зарядки автомобиля может снизить эффективность зарядки. Для обеспечения эффективности зарядки при недостаточной мощности зарядки возможно ограничение или отключение кондиционера.

Передняя панель управления системой климат-контроля





C17D2A87A659

- › Чтобы включить или выключить систему климат-контроля, нажмите кнопку включения/выключения кондиционера .

- › Чтобы включить или выключить режим охлаждения, нажмите кнопку [A/C]. При этом загорится соответствующий индикатор, информирующий о включенном режиме охлаждения. Температура и влажность внутри салона автомобиля понизятся.
- › Чтобы включить автоматический режим, нажмите кнопку [AUTO]. Система климат-контроля будет автоматически регулировать режим и интенсивность обдува для достижения установленной температуры.

i Полезная информация

Если автоматически установленные режим и интенсивность обдува Вам не подходят, их можно отрегулировать вручную. При этом система климат-контроля выйдет из автоматического режима, и соответствующий индикатор погаснет.

- › Для включения или выключения функции обогрева ветрового стекла нажмите кнопку обогрева ветрового стекла . При включении функции загорается соответствующий индикатор, ветровое и боковые стекла нагреваются, и лед или конденсат постепенно исчезают.
- › Для включения или выключения функции обогрева заднего стекла нажмите кнопку обогрева заднего стекла . При включении функции загорается соответствующий индикатор, заднее стекло нагревается, и лед или конденсат постепенно исчезают.

⚠ Предупреждение

При работе функции обогрева заднее стекло сильно нагревается. Не прикасайтесь к нему во избежание ожогов.

⚠ Внимание

Во избежание разряда аккумуляторной батареи не следует в течение длительного времени использовать эту функцию без запуска двигателя.

Система климат-контроля

Задняя панель управления системой климат-контроля



07769BC31365

Панель управления системой климат-контроля находится на потолке.

- › Чтобы включить режим движения вперед, нажмите кнопку [AUTO]. Система климат-контроля зоны заднего ряда сидений будет автоматически регулировать режим и интенсивность обдува для достижения установленной температуры.

i Полезная информация

Если автоматически установленные режим и интенсивность обдува сидений заднего ряда Вам не подходят, их можно отрегулировать вручную. При этом система климат-контроля выйдет из режима движения вперед, и соответствующий индикатор погаснет.

- › Нажмите кнопку «Вниз» ▼, чтобы уменьшить температуру в зоне заднего ряда сидений.
- › Нажмите кнопку «Вверх» ▲, чтобы увеличить температуру в зоне заднего ряда сидений.
- › Нажатием кнопки [MODE] можно переключить режим обдува сидений заднего ряда системы климат-контроля.
- › Нажмите кнопку уменьшения потока воздуха ❄, чтобы уменьшить поток воздуха из дефлекторов заднего ряда.
- › Нажмите кнопку увеличения потока воздуха ❄, чтобы увеличить поток воздуха из дефлекторов заднего ряда.

- › Для включения или выключения системы климат-контроля зоны заднего ряда сидений нажмите кнопку включения/выключения кондиционера ❄ ON/OFF.

Экран настроек системы климат-контроля

i Полезная информация

- › В зависимости от модели автомобиля, экран настроек системы климат-контроля может несколько отличаться. Ориентируйтесь на комплектацию Вашего автомобиля.
- › При работе система климат-контроля расходует заряд аккумуляторной батареи, поэтому ее использование сокращает запас хода автомобиля.
- › При низком уровне заряда батареи для увеличения пробега автомобиля мощность системы климат-контроля будет ограничена, что может снизить уровень комфорта. Когда заряд батареи восстановится, функция климат-контроля вернется в норму.
- › В экстремальных условиях (например, при слишком высокой или слишком низкой наружной температуре, при длительном движении на подъем и пр.) для обеспечения динамических характеристик автомобиля может произойти ограничение мощности или остановка работы системы климат-контроля.
- › Использование кондиционера во время зарядки автомобиля может снизить эффективность зарядки. Для обеспечения эффективности зарядки при недостаточной мощности зарядки возможно ограничение или отключение кондиционера.





Экран настройки системы климат-контроля зоны передних сидений

- › Чтобы включить или выключить систему климат-контроля зоны передних сидений, нажмите кнопку [ON]/[OFF].

- › Автоматический режим можно включить касанием сенсорной кнопки [AUTO]. При этом загорится соответствующий индикатор, указывая на активацию автоматического режима. Режим и интенсивность обдува, а также рециркуляция будут регулироваться автоматически для достижения заданной температуры.

i Полезная информация

Если функция автоматической регулировки системы климат-контроля зоны передних сидений не отвечает Вашим потребностям, можно установить собственные настройки вручную, при этом автоматический режим выключится, индикатор режима погаснет.

- › Чтобы включить или выключить режим охлаждения, нажмите кнопку [A/C].
 - › Касанием кнопки [A/C MAX] можно включить или выключить режим максимального охлаждения. При этом загорится соответствующий индикатор, указывая на включение режима максимального охлаждения. В этот момент система климат-контроля включится на охлаждение и будет работать в режиме минимальной температуры, максимальной интенсивности обдува, внутренней циркуляции и обдува лица.
 - › Нажмите «Обдув лица» , «Обдув лица/ног» , «Обдув ног»  или «Обдув ног/стекла» , чтобы выбрать соответствующий режим воздушного потока.
 - › Для регулировки температуры кондиционера проведите пальцем вверх/вниз в области отображения температуры, чтобы отрегулировать температуру.
 - › Чтобы включить или выключить режим управления зонами, нажмите кнопку [ZONE].
- Если кнопка [ZONE] не горит, режим управления зонами выключен. Если режим выключен, температура кондиционера со стороны переднего пассажира и температура кондиционера на задних сидениях соответствуют температуре воздуха со стороны водителя. При регулировке температуры кондиционера со стороны водителя также изменяется температура со стороны переднего пассажира и температура со стороны задних сидений.
- Если кнопка [ZONE] горит, режим управления зонами включен. Если режим включен, при регулировке температуры кондиционера со стороны водителя температура со стороны переднего пассажира и температура со стороны задних сидений остаются неизменными.
- Если при включенном режиме [ZONE] отрегулирована температура кондиционера со стороны переднего пассажира, температура со стороны заднего ряда остается такой же, как и температура со стороны водителя. Температура кондиционера со стороны переднего пассажира не подстраивается под температуру со стороны водителя.
- Если при включенном режиме [ZONE] отрегулирована температура кондиционера со стороны заднего ряда, температура со стороны переднего пассажира остается такой же, как и температура со стороны водителя. Температура кондиционера со стороны задних рядов не подстраивается под температуру со стороны водителя.
- › Нажмите кнопку [Обогревы], чтобы включить функцию нагрева воздуха. На экране дополнительных настроек системы климат-контроля можно установить функцию отопления, которую можно запустить одним касанием.
 - › Для включения или выключения функции обогрева ветрового стекла нажмите кнопку обогрева ветрового стекла . При включении функции загорается соответствующий индикатор, ветровое и боковые стекла нагреваются, и лед или конденсат постепенно исчезают.

Система климат-контроля

- › Для включения или выключения функции обогрева заднего стекла нажмите кнопку обогрева заднего стекла . При включении функции загорается соответствующий индикатор, заднее стекло нагревается, и лед или конденсат постепенно исчезают.

Через некоторое время функция обогрева заднего стекла выключится автоматически, и соответствующий индикатор погаснет.

Предупреждение

При работе функции обогрева заднее стекло сильно нагревается. Не прикасайтесь к нему во избежание ожогов.

Внимание

Во избежание разряда аккумуляторной батареи не следует в течение длительного времени использовать эту функцию без запуска двигателя.

- › Нажмите кнопку уменьшения или увеличения воздушного потока, чтобы отрегулировать интенсивность обдува. Коснитесь или проведите пальцем в области регулировки между кнопкой уменьшения интенсивности обдува и кнопкой увеличения интенсивности обдува , чтобы отрегулировать обдув.

- › После запуска, когда температура наружного воздуха ниже +5 °C, нажмите кнопку обогрева , чтобы включить или выключить функцию обогрева ветрового стекла. Если соответствующий индикатор горит, это означает, что функция обогрева ветрового стекла включена. Функция позволяет быстро очистить ветровое стекло от наледи и снега.

Через некоторое время функция обогрева ветрового стекла автоматически отключится, и соответствующий световой индикатор погаснет.

Предупреждение

После включения функции обогрева ветровое стекло и форсунки очистителей ветрового стекла сильно нагреваются. Не прикасайтесь к ним во избежание ожогов.

- › Нажмите кнопку внутренней циркуляции или кнопку циркуляции наружного воздуха , чтобы переключить систему климат-контроля между режимом внутренней и внешней циркуляции.

Горящий индикатор внутренней циркуляции указывает на включение этого режима.

Горящий индикатор циркуляции наружного воздуха указывает на включение этого режима. В этом случае в салон автомобиля поступает наружный воздух.

Полезная информация

- › В нормальных условиях рекомендуем использовать его. Использование режима внутренней циркуляции может вызвать запотевание стекол автомобиля, особенно при выключенном компрессоре.
- › При движении в тоннеле или в автомобильной пробке, в условиях загрязненного уличного воздуха, а также при необходимости быстро понизить или повысить температуру в автомобиле, следует использовать режим внутренней циркуляции.

Экран дополнительных настроек системы климат-контроля

На экране настроек системы климат-контроля зоны передних сидений нажмите «Дополнительные настройки» , чтобы открыть экран дополнительных настроек системы климат-контроля.

На экране дополнительных настроек системы климат-контроля можно выполнить следующие настройки:

- › [AQS]: можно включить или выключить функцию автоматического контроля качества воздуха. При включении этой функции система климат-контроля автоматически определяет качество воздуха и автоматически переключается между режимами внутренней и внешней циркуляции.

- › [Ионизация воздуха]: при включении этой функции система климат-контроля запускает ионную очистку, что способствует очищению воздуха, устранению статического электричества и вредных веществ и бактерий, а также повышает комфорт.

i Полезная информация

После включения этой функции не закрывайте дефлекторы и по возможности установите режим обдува лица. В противном случае плазма не сможет как следует распространиться по автомобилю и эффективно очистить воздух.

Регулярно проверяйте и меняйте фильтр кондиционера, чтобы обеспечить оптимальный эффект очистки воздуха в салоне.

- › [Автоматическое отпотевание]: при включении этой функции, когда система климат-контроля находится в режиме [AUTO], система автоматически регулирует режим кондиционирования во избежание запотевания ветрового стекла.
- › [Обогрев форсунок]: можно включить функцию обогрева форсунок омывателя ветрового стекла.

Включение данной функции при включенном питании позволяет устранить замерзание и нарушение в работе форсунок омывателя ветрового стекла.

При отключенном питании функция обогрева форсунок омывателя ветрового стекла автоматически выключается.

При включенном питании функция обогрева форсунок омывателя ветрового стекла автоматически отключается после работы в течение примерно 5 минут.

В режиме [AUTO], если система обнаруживает, что температура окружающей среды ниже 5°C или выше или равна -20°C, функция обогрева форсунок омывателя ветрового стекла автоматически выключается после работы в течение примерно 3 минут. Если система обнаруживает, что температура окружающей среды ниже -20°C, функция обогрева форсунок омывателя ветрового стекла автоматически отключается после работы в течение примерно 5 минут.

- › [Режимы A/C]: можно установить степень комфорта системы климат-контроля при включенном режиме [AUTO].

[Умеренный]: система климат-контроля обеспечивает более мягкий по сравнению со стандартным режим охлаждения или отопления, а также низкую интенсивность обдува.

[Стандартный]: система климат-контроля автоматически регулирует температуру на выходе и интенсивность обдува в соответствии с пользовательскими настройками. настройками.

[Сильный]: система климат-контроля обеспечивает более мощный по сравнению со стандартным режим охлаждения или отопления, а также высокую интенсивность обдува.

- › [Обогревы]: функцию обогрева воздуха можно включить кнопкой [Обогрев] в интерфейсе настройки климат-контроля зоны передних сидений.
- › [Быстрое включение A/C]: при включении этой функции система климат-контроля автоматически включается при входе в интерфейс настройки климат-контроля.

Экран настройки системы климат-контроля зоны задних сидений





В интерфейсе настройки системы климат-контроля зоны передних сидений нажмите кнопку [Сзади], чтобы открыть интерфейс настройки системы климат-контроля зоны заднего ряда сидений.



В интерфейсе настройки системы климат-контроля зоны заднего ряда сидений можно выполнить следующие настройки:

- › Нажмите кнопку [Спереди], чтобы открыть интерфейс настройки системы климат-контроля зоны передних сидений.
- › Чтобы включить или выключить систему климат-контроля зоны заднего ряда сидений, нажмите кнопку [ON]/[OFF].
- › Включить автоматический режим можно касанием сенсорной кнопки [AUTO]. Соответствующий индикатор загорается, указывая на активацию режима движения вперед. Режим и интенсивность обдува будут регулироваться автоматически для достижения заданной температуры.

i Полезная информация

Если автоматический режим не отвечает потребностям, можно установить собственные настройки вручную, при этом режим движения вперед выключится, индикатор режима погаснет.

- › Нажмите «Обдув лица» , «Обдув лица/ног» , «Обдув ног» , чтобы выбрать соответствующий режим воздушного потока.
- › Для регулировки температуры в зоне заднего ряда сидений проведите пальцем вверх/вниз в области отображения температуры, чтобы отрегулировать температуру системы климат-контроля.
- › Нажмите кнопку уменьшения  или увеличения  воздушного потока, чтобы отрегулировать интенсивность обдува.

Коснитесь или проведите пальцем в области регулировки между кнопкой уменьшения интенсивности обдува  и кнопкой увеличения интенсивности обдува , чтобы отрегулировать обдув.

Рекомендации по использованию системы климат-контроля

i Полезная информация

- › При длительном нахождении автомобиля под солнцем температура в салоне может стать очень высокой. Если в такой ситуации необходимо совершить поездку, рекомендуется открыть все окна для проветривания, а затем включить режим кондиционирования воздуха. Когда горячий воздух выветрится, закройте все окна.

- › После установки температуры система климат-контроля будет автоматически управлять работой систем кондиционера и отопителя с учетом температуры воздуха в салоне и снаружи. При включении системы климат-контроля в холодное время года отопитель должен прогреться, прежде чем сможет нормально работать. Поэтому до завершения полного прогрева системы отопителя система климат-контроля может не поставлять горячий воздух, либо интенсивность обдува будет сравнительно низкой. Это нормальное явление.
- › Если воздух в салоне загрязнен или слишком влажный, рекомендуется включить режим забора воздуха снаружи.

⚠ Внимание

- › Регулярно проверяйте радиатор и конденсатор кондиционера. Используйте водяной пистолет низкого давления или мягкую щетку для удаления листьев, насекомых и пыли, скопившихся на их поверхности. В противном случае загрязнение будет мешать воздушному потоку, снижая охлаждающий эффект.
- › Регулярное включение кондиционера позволяет поддерживать требуемый уровень смазки компрессора и уплотнителей и предотвратить их протекание. Даже в холодное время года, когда использование кондиционера не требуется, включайте его как минимум раз в неделю не менее чем на 10 минут.
- › Если система климат-контроля недостаточно эффективно охлаждает воздух, обратитесь в сервисный центр для проведения проверки и ремонта.
- › Слив хладагента непосредственно в атмосферу наносит ущерб окружающей среде. Сбор хладагента должен осуществляться обученными и сертифицированными специалистами с использованием специальных контейнеров для утилизации.

i Полезная информация

Посторонние запахи из системы климат-контроля

› Источники посторонних запахов

Кондиционирование подразумевает обмен внутреннего и наружного воздуха. После длительного использования в системе климат-контроля накапливается грязь, которая вызывает появление плесени и специфических запахов.

После продолжительного использования фильтра системы климат-контроля на фильтре скапливается водяной пар и пыль, выделяющие посторонние запахи.

› Рекомендуемые меры

Если воздух снаружи автомобиля достаточно чистый, для поддержания циркуляции воздуха в салоне рекомендуется использовать режим забора воздуха снаружи.

Если система климат-контроля работает в режиме охлаждения, для ее выключения рекомендуется сначала выключить кондиционер переключателем [A/C] и оставить систему работать еще на 3–5 минут, только после этого можно будет отключить систему климат-контроля. Это позволит убрать влагу с испарителя кондиционера, просушить систему климат-контроля, предотвратить появление плесени и уменьшив неприятный запах.

При сильном запахе рекомендуется обратиться в сервисный центр для проведения осмотра. При необходимости очистите или замените фильтр кондиционера.

Дефлекторы

Дефлекторы зоны передних сидений

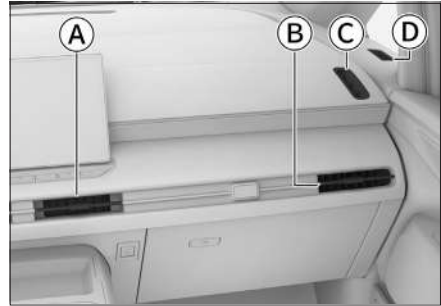

- Ⓐ Центральные дефлекторы зоны передних сидений
- Ⓑ Боковые дефлекторы зоны передних сидений
- Ⓒ Дефлекторы системы предотвращения запотевания окон дверей
- Ⓓ Дефлекторы системы предотвращения запотевания треугольных стекол задних дверей

Перемещая рычажки дефлекторов, можно регулировать направление воздушного потока.

Закрыть дефлектор можно, повернув рычажок в крайнее положение в направлении, указанном условными знаками «Закрыть влево» ☒ ← или «Закрыть вправо» → ☒.

Дефлекторы зоны сидений заднего ряда

- › Чтобы открыть или закрыть дефлектор и отрегулировать направление воздуха, перемещайте рычажок в середине дефлектора вперед или назад.

Система климат-контроля

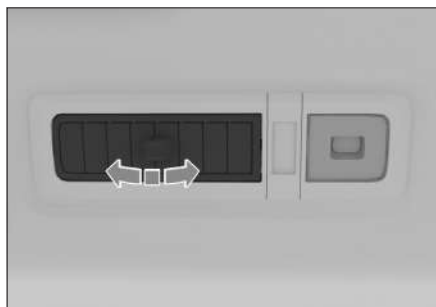

9AC060501D84

- › Чтобы отрегулировать направление воздуха, перемещайте рычажок в середине дефлектора.

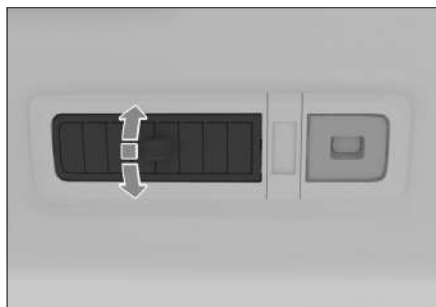

328531949F8C

⚠ Внимание

Не используйте эту функцию при очень плохих погодных условиях.

i Полезная информация

При недостаточном заряде батареи эта функция может быть недоступна или завершиться некорректно.

Система очистки воздуха салона

Функция очистки воздуха салона позволяет дистанционно через мобильное приложение управлять подачей воздуха снаружи в салон автомобиля перед посадкой в автомобиль, обеспечивая чистый воздух внутри салона.

Функция очистки воздуха салона автоматически отключается через некоторое время после включения или при открытии двери.

При использовании функции очистки воздуха салона убедитесь, что выполнены следующие условия:

- › Сигнал автомобильной сети стабилен.
- › Автомобиль заперт, противоугонная система включена.
- › Зарядное устройство не подключено к автомобилю.

Солнцезащитный козырек

Солнцезащитный козырек предназначен для защиты от ярких солнечных лучей.

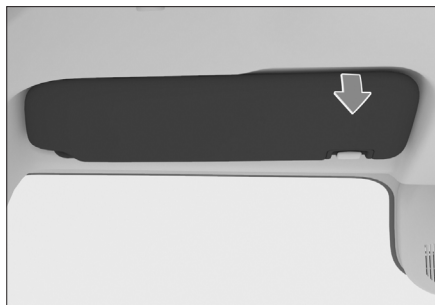

8567BBF87890

Для защиты от солнечного света, попадающего сбоку, опустите солнцезащитный козырек, отстегните его от крючка и поверните в сторону бокового стекла.

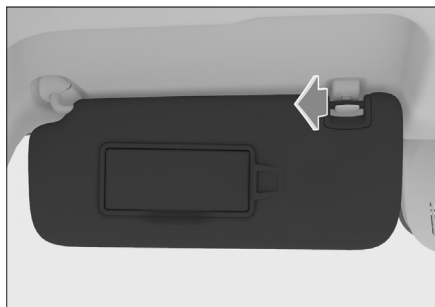

DA624C0A12C9

Косметическое зеркало

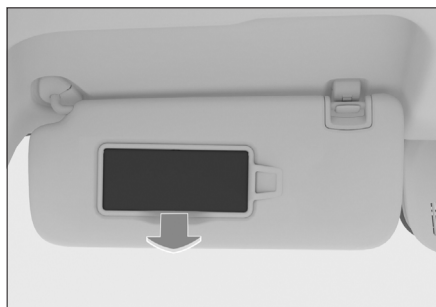

24C2B42CA838

На внутренней стороне солнцезащитного козырька имеется косметическое зеркало. Для его использования откройте крышку. Если зеркало не используется, закройте крышку.

Дополнительные разъемы питания

Разъем питания USB

Разъем предназначен для зарядки электрических устройств, таких как мобильные телефоны и планшеты.

- › Разъем USB Type-C расположена в углублении на левой стороне центральной консоли и может использоваться в качестве источника питания 9 В постоянного тока для устройств мощностью не выше 27 Вт.

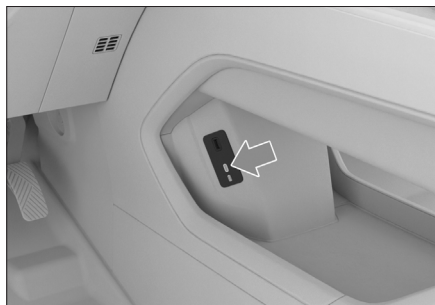

6BC40569F809

- › Разъем USB Type-A расположена в углублении на правой стороне центральной консоли и может использоваться в качестве источника питания 5 В постоянного тока для устройств мощностью не выше 10 Вт.

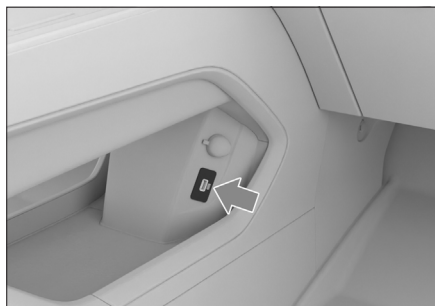

D3475FD1E9DD

- › В зоне сидений второго ряда расположены разъемы питания USB Type-A и USB Type-C.

Разъем USB Type-A может использоваться в качестве источника питания 5 В постоянного тока для устройств номинальной мощностью менее или равной 10 Вт.

Разъем USB Type-C может использоваться в качестве источника питания 5 В постоянного тока для устройств номинальной мощностью менее или равной 15 Вт.



41C3D496D1D0

i Полезная информация

Внешний вид сидений и расположение разъемов USB могут отличаться в зависимости от комплектации автомобиля. Ориентируйтесь на фактическую комплектацию Вашего автомобиля.

- › В зоне сидений третьего ряда также есть разъемы питания USB Type-A и USB Type-C.

Разъем USB Type-A может использоваться в качестве источника питания 5 В постоянного тока для устройств номинальной мощностью менее или равной 10 Вт. Разъем USB Type-C может использоваться в качестве источника питания 5 В постоянного тока для устройств номинальной мощностью менее или равной 15 Вт.

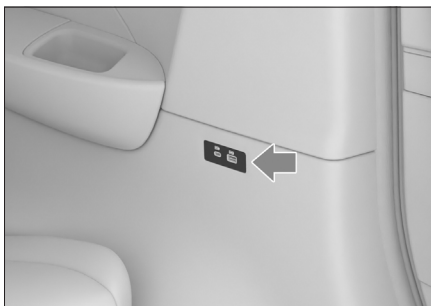

4008CF75EB5

Дополнительные разъемы питания

Розетка резервного питания

Розетка представляет собой источник постоянного тока напряжением 12 В для устройств номинальной мощностью не более 120 Вт (10 А).

- › Розетка резервного питания есть на правой стороне центральной консоли.

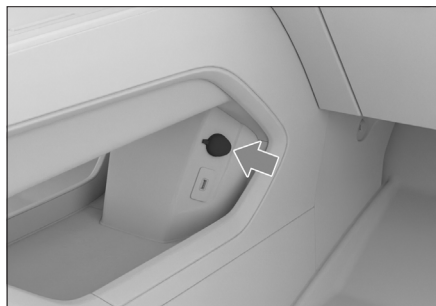

35968F4AC8CB

- › Розетка резервного питания также имеется на правой панели багажного отделения.



BF253ABB799F

USB для видеорегистратора

Разъем питания видеорегистратора расположен возле салонного зеркала заднего вида, как показано на рисунке.

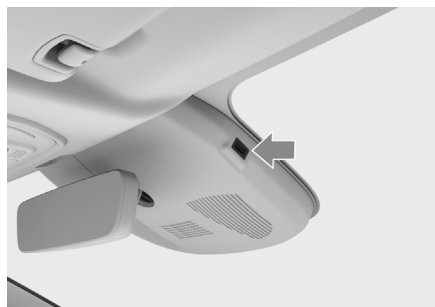

AC0547042D48

Она обеспечивает питание напряжением 5 В постоянного тока для видеорегистратора номинальной мощностью не более 10 Вт.

⚠ Предупреждение

Для безопасности движения при установке видеорегистратора следите, чтобы его провод питания не загоразивал обзор.

⚠ Предупреждение

Держите емкости с воспламеняющимися газами и нагревательные устройства на достаточном расстоянии от розеток питания.

⚠ Внимание

- › Не допускайте попадания напитков, других жидкостей и посторонних предметов в розетки — это может привести к короткому замыканию и другим неполадкам. Если розетка питания имеет защитную крышку, закрывайте ее, когда она не используется.
- › Использование устройств номинальной мощностью, превышающей указанную, может привести к перегоранию предохранителей автомобиля.
- › Не подключайте к розеткам и разъемам питания высокоточное оборудование, оборудование с высокой чувствительностью и другое сложное оборудование.
- › Не используйте разъемы в условиях повышенной влажности и высокой температуры.

- › Запрещается использовать розетки и разъемы питания в параллельном или последовательном соединении с другими источниками питания.
- › При возникновении нештатных ситуаций во время эксплуатации разъема (резкое повышение температуры, появление дыма, посторонний запах и т. д.) незамедлительно прекратите ее использование и свяжитесь с сервисным центром.
- › Запрещается самостоятельно переоборудовать или ремонтировать систему электропитания.
- › Следите за тем, чтобы обеспечивалась водонепроницаемость и герметичность внешней проводки.

Беспроводная зарядка для мобильного телефона

Через дисплей мультимедийной системы [Автомобиль] → [Салон] → [Беспроводная зарядка] можно включить или выключить функцию беспроводной зарядки мобильного телефона.

После включения функции беспроводной зарядки телефона включите зажигание или запустите двигатель, чтобы зарядить телефон, помещенный в зону зарядки.



D6FC90BF6F27

i Полезная информация

- › Данная функция поддерживается только теми мобильными телефонами, которые сертифицированы по стандарту Qi и могут быть помещены в зону зарядки.

- › В зоне беспроводной зарядки одновременно может заряжаться только один мобильный телефон.

При зарядке в зоне беспроводной зарядки передней части автомобиля убедитесь, что нижняя часть телефона плотно прилегает к противоскользящему коврику.

- › При движении по неровной дороге зарядка может периодически прерываться и затем возобновляться. Если мобильный телефон сместился и зарядка прекратилась, верните его в зону зарядки.

- › В процессе зарядки устройство беспроводной зарядки и мобильный телефон будут нагреваться. Это нормальное явление.

При перегреве система прервет зарядку и продолжит ее после снижения температуры.

- › Если телефон неисправен, он может не заряжаться. Для того чтобы выяснить, вызван ли сбой зарядки неисправностью телефона, можно проверить работу беспроводной зарядки с помощью других совместимых телефонов.

- › Если мобильный телефон имеет защитную панель или иные приспособления, препятствующие беспроводной зарядке, необходимо предварительно их снять, в противном случае зарядка будет невозможна.

- › Во избежание разрядки аккумуляторной батареи не используйте функцию беспроводной зарядки длительное время без запуска двигателя.

⚠ Предупреждение

- › Из соображений безопасности водителю запрещается выполнять операции, связанные с зарядкой мобильного телефона, во время управления автомобилем.

- › Не помещайте в зону зарядки микропроцессорные карты, монеты, ключи и прочие металлические предметы. В противном случае их нагрев может привести к сбою зарядки или стать причиной чрезвычайного происшествия.

Если в процессе зарядки телефона Вы обнаружили в зоне зарядки посторонний металлический предмет, не пытайтесь сразу извлечь его руками во избежание ожога. Необходимо немедленно выключить функцию беспроводной зарядки и убрать предмет спустя несколько минут.

- › При необходимости использовать зону зарядки для размещения предметов в отделении для хранения мелочей отключите функцию беспроводной зарядки.

Внимание

- › Избегайте попадания жидкостей в зону зарядки. Через щели в резиновой прокладке жидкость может попасть в систему и привести к возникновению неисправностей.
- › Не вносите никаких изменений в систему беспроводной зарядки во избежание поломки автомобиля и несчастных случаев.

7

Устройства для хранения

Перчаточный ящик.....	162
Отделение для хранения мелочей под дисплеем.....	163
Отделение для хранения мелочей в подлокотнике переднего сиденья.....	164
Отделение для хранения мелочей в задней части центральной консоли	165
Подстаканники передних сидений.....	166
Отсек для мобильного телефона в зоне сидений второго ряда.....	167
Подстаканники зоны сидений второго ряда.....	168
Подстаканники зоны сидений третьего ряда	169
Отделения для бутылок	170
Багажное отделение	171

Перчаточный ящик



99BF8BE4EEE1

Нажмите кнопку перчаточного ящика. Ящик открывается автоматически.

Чтобы закрыть перчаточный ящик, переместите крышку вверх.

⚠ Предупреждение

Если перчаточный ящик не используется, он должен быть закрыт. Иначе при аварии или экстренном торможении вещи могут вылететь из него и стать причиной травмы.

Отделение для хранения мелочей под дисплеем



7602986D931B

Отделение для хранения мелочей под дисплеем находится в передней части центральной консоли.

Отделение для хранения мелочей в подлокотнике переднего сиденья

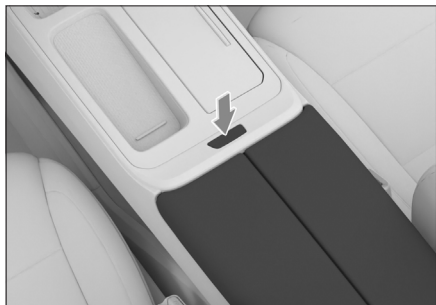

727B4175DAAA

Нажмите на кнопку отделения для хранения мелочей в подлокотнике передних сидений, и подлокотник раскроется в обе стороны, открывая отделение.

Отделение для хранения мелочей в задней части центральной консоли



E71A274C5273

Чтобы открыть отделение для хранения мелочей, нажмите на его крышку, и оно медленно откроется.

После использования поднимите крышку вручную, сложите ее и аккуратно нажмите, чтобы закрыть.

Подстаканники передних сидений

Чтобы использовать подстаканник, нажмите на защитную крышку, чтобы открыть ее.



832BC289FA82

⚠ Предупреждение

- › При размещении горячих напитков будьте осторожны, чтобы не обжечься.
- › В подстаканники можно ставить только емкости подходящего размера с крышками.

Не ставьте в подстаканники слишком маленькие или неустойчивые емкости с напитками. Они могут опрокинуться, что может привести к аварии или травмам.

Убедитесь, что емкость с напитком цела, и ее крышка плотно закрыта. В противном случае жидкость может выплеснуться и привести к повреждению электронных приборов автомобиля, загрязнению салона или травмам.

- › Неправильное размещение вещей в автомобиле может привести к их случайному перемещению во время движения, что грозит водителю и пассажирам получением травм. Кроме того, в случае аварии вещи, находящиеся в подстаканниках, держателях для мобильных телефонов и открытых отделениях для хранения, могут вызвать травмы, особенно при резком торможении или повороте.

Отсек для мобильного телефона в зоне сидений второго ряда

Отсек для мобильного телефона расположен на внешней стороне сиденья второго ряда, как показано на рисунке.

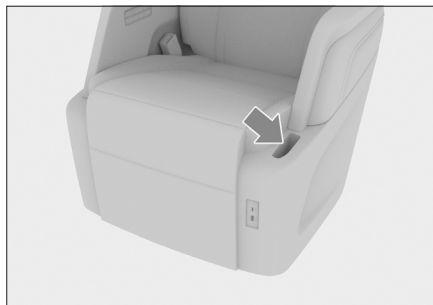

4C35B96DA0CC

⚠ Внимание

Не держитесь за отсек для мобильного телефона при посадке в автомобиль, чтобы не повредить сиденье и не получить травму.

Подстаканники зоны сидений второго ряда



4A3A56F726C9

Подстаканники расположены на левом сиденье второго ряда. Чтобы открыть подстаканник, нажмите на крышку, и он автоматически выдвинется.

После использования поднимите подстаканник вручную и сложите его.

⚠ Предупреждение

- › При размещении горячих напитков будьте осторожны, чтобы не обжечься.
- › В подстаканники можно ставить только емкости подходящего размера с крышками.

Не ставьте в подстаканники слишком маленькие или неустойчивые емкости с напитками. Они могут опрокинуться, что может привести к аварии или травмам.

Убедитесь, что емкость с напитком цела, и ее крышка плотно закрыта. В противном случае жидкость может выплеснуться и привести к повреждению электронных приборов автомобиля, загрязнению салона или травмам.

- › Неправильное размещение вещей в автомобиле может привести к их случайному перемещению во время движения, что грозит водителю и пассажирам получением травм. Кроме того, в случае аварии вещи, находящиеся в подстаканниках, держателях для мобильных телефонов и открытых отделениях для хранения, могут вызвать травмы, особенно при резком торможении или повороте.

Подстаканники зоны сидений третьего ряда

Подстаканники зоны сидений третьего ряда находятся рядом с сиденьями третьего ряда.



30E3BCF00770

⚠ Предупреждение

- › При размещении горячих напитков будьте осторожны, чтобы не обжечься.
- › В подстаканники можно ставить только емкости подходящего размера с крышками.

Не ставьте в подстаканники слишком маленькие или неустойчивые емкости с напитками. Они могут опрокинуться, что может привести к аварии или травмам.

Убедитесь, что емкость с напитком цела, и ее крышка плотно закрыта. В противном случае жидкость может выплеснуться и привести к повреждению электронных приборов автомобиля, загрязнению салона или травмам.

- › Неправильное размещение вещей в автомобиле может привести к их случайному перемещению во время движения, что грозит водителю и пассажирам получением травм. Кроме того, в случае аварии вещи, находящиеся в подстаканниках, держателях для мобильных телефонов и открытых отделениях для хранения, могут вызвать травмы, особенно при резком торможении или повороте.

Отделения для бутылок

На внутренней стороне передних дверей автомобиля расположены отсеки для бутылок, в них можно хранить только плотно закрытые бутылки.

Предупреждение

Не следует размещать здесь другие предметы, кроме бутылок. Иначе при аварии или экстренном торможении они могут вылететь и стать причиной травмы.

Внимание

Убедитесь в том, что крышка бутылки плотно закрыта, чтобы жидкость не вылилась.

⚠ Внимание

- › Перед тем как сложить спинку сиденья, уберите с него все предметы.
- › Не размещайте тяжелые предметы на сложенной спинке.

⚠ Предупреждение

- › Запрещено увеличивать пространство в багажном отделении, если на сиденьях сидят пассажиры. Иначе это может привести к травмам.
- › Запрещено регулировать положение или складывать спинку сиденья во время движения автомобиля.
- › Запрещено перевозить пассажиров на сложенных спинках сидений или в багажном отделении.
- › Запрещено допускать детей в багажное отделение.

Регулировка пространства в багажном отделении

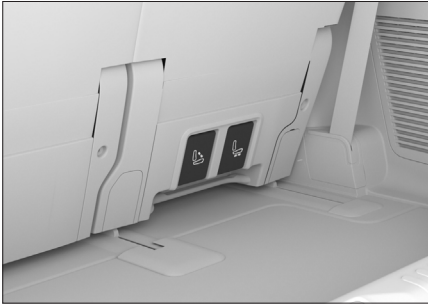

71DF3E4483A8

Когда в автомобиле нет пассажиров, потяните за ручку для регулировки положения  в нижней части спинки сиденья третьего ряда, чтобы отрегулировать положение сиденья вперед или назад и изменить пространство в багажном отделении.

Когда в автомобиле нет пассажиров, потяните за ручку разблокировки  в нижней части спинки сиденья третьего ряда, после чего подушка и спинка сиденья одновременно разблокируются и автоматически сложатся, что позволит переместить сиденья третьего ряда вперед и расширить пространство багажного отделения. Чтобы вернуть сиденье в рабочее положение, сначала сдвиньте спинку сиденья назад до фиксированного положения, а затем нажмите на подушку сиденья до фиксированного положения.

⚠ Внимание

При регулировке третьего ряда сидений вперед и назад поместите другую руку на спинку сиденья для помощи в регулировке. Чтобы избежать повреждений, не полагайтесь только на силу, приложенную к ручке для регулировки положения сидений.

Увеличение пространства багажного отделения

В обычных условиях сиденья третьего ряда могут двигаться вперед только на ограниченное расстояние. Если Вам нужно увеличить пространство багажного отделения, Вы можете разблокировать подвижные упоры направляющих сидений. После разблокировки сиденья третьего ряда могут быть передвинуты вперед на большее расстояние, что позволяет максимально использовать пространство багажного отделения.

1. Между направляющими второго и третьего ряда сидений находятся два подвижных упора. Они становятся видимыми после поднятия пылезащитной крышки направляющих.

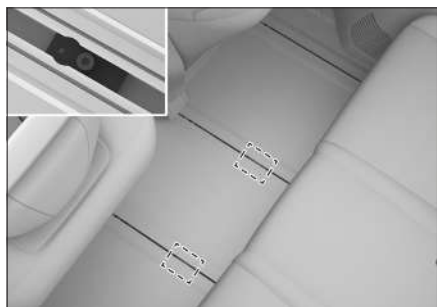

362A60B3D817

2. С помощью подходящего инструмента ослабьте болт подвижного упора против часовой стрелки до его верхнего положения.
3. Переместите сиденья третьего ряда вперед, чтобы увеличить пространство в багажном отделении.
4. Для обеспечения безопасности пассажиров третьего ряда после перемещения сидений всегда перемещайте подвижный упор в указанное положение.



EFD5341B7178

5. Используя подходящий инструмент, затяните болт подвижного упора, поворачивая его по часовой стрелке.

8

Обеспечение безопасности во время движения

Ремни безопасности	174
Подушки безопасности	179
Детские удерживающие системы	183
Противоугонная система автомобиля	188
Система аварийного отключения	189
Регистратор данных о событиях	190
Меры предосторожности при высоком напряжении	192

Правильное пристегивание ремнем безопасности

- › Отрегулируйте спинку сиденья, выпрямите корпус, прислонитесь к спинке.
- › Лента ремня должна лежать ровно.
- › Плечевая лямка ремня должна прилегать к середине плеча. Она не должна проходить через шею или спадать с плеча.
- › Поясная лямка ремня по возможности должна прилегать к тазовым костям.

⚠ Предупреждение

- › Все лица, находящиеся в автомобиле, должны быть правильно пристегнуты ремнями безопасности. Иначе из-за того, что пассажир не зафиксирован на сиденье, в случае экстренного торможения или столкновения он может получить серьезные травмы вплоть до летального исхода.
- › На протяжении всего времени поездки, даже если она коротка, все находящиеся в автомобиле должны быть пристегнуты ремнями безопасности. В противном случае возрастает риск получения травм или гибели людей в результате аварии.
- › Плечевая лямка ремня безопасности не должна проходить через шею или под мышкой.
- › Поясная лямка ремня безопасности должна максимально плотно прилегать к тазовым костям.
- › Один ремень безопасности можно использовать только для одного человека. Запрещается одновременно пристегивать одним ремнем несколько человек (в том числе детей).
Если два или несколько человек одновременно пристегнуты одним ремнем, то в случае столкновения автомобиля ремень не только не сможет распределить силу удара, но и создаст опасность столкновения людей друг с другом.
- › Нельзя перекручивать или ослаблять ремни безопасности.

- › Нельзя закреплять ремень вокруг предметов с острыми краями и углами, в противном случае ремень может порваться при аварии.
- › Запрещается использовать ремень, на который пришелся сильный удар при ДТП, а также поврежденный ремень.
- › Запрещается снимать, разбирать и модифицировать механизмы ремней безопасности.
- › Запрещается использовать ремень безопасности при наличии в замке посторонних предметов.
- › Чтобы ремни безопасности легко вытягивались и втягивались во время использования, мы рекомендуем держать их в чистоте и беречь от контакта с масляными и водными субстанциями, включая грязь, масло, воду, напитки, пищу и т. д.
- › Запрещается чистить ремни при помощи бензола, бензина и прочих органических веществ, а также обесцвечивать или окрашивать их.
- › Детям нельзя играть с ремнями безопасности.

Если во время игры ребенок по неосторожности обмотает ремень вокруг шеи, это может препятствовать дальнейшему вытяжению ремня и привести к серьезной травме вплоть до летального исхода. Если ребенок обмотал вокруг себя ремень, и ремень невозможно извлечь из замка, его можно разрезать ножницами.

- › Автомобильные ремни безопасности спроектированы для взрослых. Для детей следует использовать подходящие детские удерживающие системы.

Если при правильном пристегивании ремень безопасности касается шеи или подбородка ребенка и не фиксирует нижнюю часть тела, следует использовать подходящее детское кресло.

Если ребенок достаточно взрослый, чтобы пользоваться ремнем безопасности, необходимо следить за тем, правильно ли он пристегнут.

- › Беременным женщинам следует руководствоваться особыми мерами предосторожности.

Рекомендуем пользоваться ремнем безопасности. Вы также можете проконсультироваться с врачом, чтобы получить более точные рекомендации. Беременные женщины пристегиваются обычным образом, но им дополнительно следует обратить внимание на следующие моменты:

1) Поясная лямка ремня безопасности должна проходить максимально низко, под животом.

2) Плечевая лямка ремня должна проходить через плечо и располагаться не на животе, а на груди.

Если ремень будет пристегнут неправильно, во время экстренного торможения или столкновения он может стянуть живот, повлечь серьезные травмы как матери, так и плода, вплоть до летального исхода.

- › Пассажирам с различными заболеваниями и инвалидностью также рекомендуется пользоваться ремнем безопасности. Вы также можете проконсультироваться с врачом, чтобы получить более точные рекомендации.

- › Если ремни безопасности не используются, они должны быть полностью втянуты. Не допускайте их перекручивания, зажима и контакта с любыми острыми предметами. Корпус замка ремня безопасности не должен быть заблокирован посторонними предметами, в противном случае это может повлиять на правильную фиксацию язычка в замке.

Использование трехточечных ремней безопасности

1. Возьмите ремень безопасности за язычок и вытяните его из катушки. Убедитесь, что ремень не перекручен. Если ремень безопасности не вытягивается полностью, с силой потяните его и отпустите, чтобы он втянулся обратно. После этого вытяните ремень снова.

2. Вставьте язычок ремня безопасности в замок до щелчка.



03AF47EE34CB

3. Потянув вверх плечевую лямку ремня безопасности, отрегулируйте поясную лямку, чтобы она надежно фиксировала тело. При столкновении силу удара примет на себя кость таза, что снизит вероятность травмы.
4. Отрегулируйте плечевую лямку таким образом, чтобы она прилегала к груди и пересекала среднюю часть плеча. Это позволит распределить силу удара по прочным костям верхней части тела.
5. Для снятия ремня безопасности нажмите кнопку замка. Разблокировав замок, придерживайте ремень за язычок до полного втягивания. Следите за тем, чтобы он не задевал пассажиров или окружающие предметы.

Ремень безопасности центрального сиденья третьего ряда

1. Возьмите ремень безопасности за язычок и вытяните его с потолка. Убедитесь, что ремень не перекручен. Если ремень безопасности не вытягивается полностью, с силой потяните его и отпустите, чтобы он втянулся обратно. После этого вытяните ремень снова.

Ремень безопасности

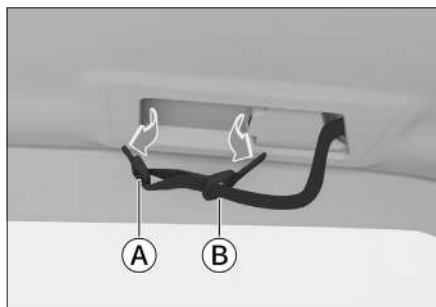

F520F40010A5

- А Маленький язычок ремня безопасности
 - Б Язычок ремня безопасности
2. Вставьте маленький язычок ремня безопасности в левую часть замка до щелчка.



662DD2C7D4CA

3. Вставьте язычок ремня безопасности в замок до щелчка.
4. Потянув вверх плечевую лямку ремня безопасности, отрегулируйте поясную лямку, чтобы она надежно фиксировала тело. При столкновении силу удара примут на себя кости таза, что снизит вероятность травмы.
5. Отрегулируйте плечевую лямку таким образом, чтобы она прилегала к груди и пересекала среднюю часть плеча. Это позволит распределить силу удара по прочным костям верхней части тела.
6. Чтобы втянуть ремень безопасности, нажмите кнопку разблокировки на корпусе замка. Следите за тем, чтобы ремень не задевал пассажиров или окружающие предметы.

Если ремни безопасности не используются (ремень безопасности центрального сиденья третьего ряда)

1. Вставьте язычок ремня безопасности в паз на боковой стороне левого корпуса замка, чтобы разблокировать и освободить маленький язычок ремня безопасности.

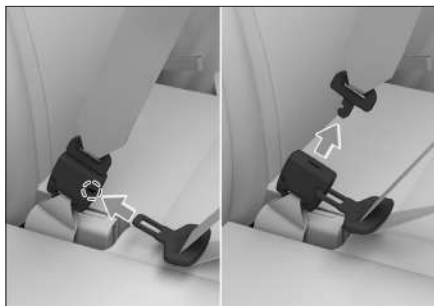

D0C363EFD345

2. Закрепите ремень безопасности, чтобы предотвратить его повреждение.



C13E7A492404

Регулирование высоты ремня безопасности передних сидений

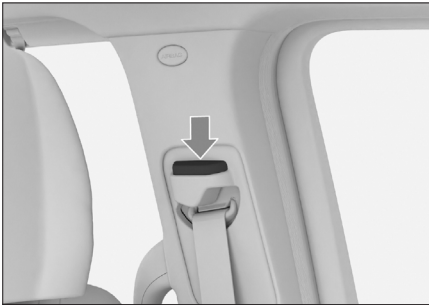

E157C33BFDA4

Автомобиль оснащен регуляторами высоты плечевых ремней безопасности сидений водителя и переднего пассажира.

Если ремень безопасности располагается близко к шее или соскальзывает с плеча, можно настроить его высоту при помощи регулятора, чтобы он плотно прилегал к середине плеча.

- › Увеличение высоты: потяните регулятор высоты ремня безопасности вверх для фиксации в другом положении.
- › Уменьшение высоты: нажмите на кнопку на регуляторе и переместите его на нужную высоту, затем отпустите кнопку и убедитесь, что регулятор зафиксирован.

⚠ Предупреждение

- › Отрегулировав высоту, необходимо убедиться, что регулятор зафиксирован в нужном положении.
- › Ремень безопасности должен находиться далеко от лица и шеи, и не должен сползать под плечо.
- › Неправильная регулировка высоты плечевого ремня может уменьшить эффективность ремня безопасности в случае аварии.

Ремни безопасности передних сидений с преднатяжителями

И передние, и задние сиденья автомобиля с обеих сторон оснащены ремнями безопасности с преднатяжителями.

При столкновении преднатяжители мгновенно втягивают ремни безопасности, обеспечивая лучшую фиксацию и защиту.

Ограничитель натяжения ремня безопасности удерживает нагрузку на ремень в пределах установленных значений, снижая давление на грудную клетку.

Условия срабатывания

Ремень безопасности с преднатяжителем срабатывает при получении автомобилем сильного фронтального удара.

При следующих незначительных ударах он может не сработать:

- › Фронтальный удар о бетонную стену на скорости менее 25 км/ч и другие подобные удары.
- › Фронтальный удар об опору ЛЭП, дерево или другой небольшой объект на скорости менее 35 км/ч.

При следующих сильных ударах ремень безопасности с преднатяжителем может выполнить свои функции не полностью:

- › Переворот автомобиля на 90° или 180°.
- › Боковой удар или удар сзади.

⚠ Предупреждение

- › При использовании ремня безопасности с преднатяжителем пристегивайте его правильно и отрегулируйте сиденье в наилучшее положение для управления автомобилем. В противном случае устройство не выполнит свои функции достаточно эффективно, что может привести к получению серьезных травм или даже смерти.

Ремни безопасности

- › Если Вы хотите установить, снять или разобрать ремень безопасности с преднатяжителем, обязательно свяжитесь с сервисным центром. Если ремень безопасности с преднатяжителем используется неправильно, он не сработает надлежащим образом, что в случае аварии может привести к серьезным травмам вплоть до летального исхода.
- › Преднатяжитель не может быть использован повторно.
Один раз сработав при столкновении, он больше не сможет выполнять свою функцию. Обязательно свяжитесь с сервисным центром для его замены.
- › Срабатывание ремней безопасности с предварительным натяжением сопровождается звуком детонации и появлением белого дыма, но это не способно вызвать пожар и безвредно для пассажиров.
- › Если ремень безопасности с преднатяжителем пришел в негодность, обязательно свяжитесь с сервисным центром. Произвольное срабатывание ремня безопасности с преднатяжителем может привести к получению травм.

Подушки безопасности

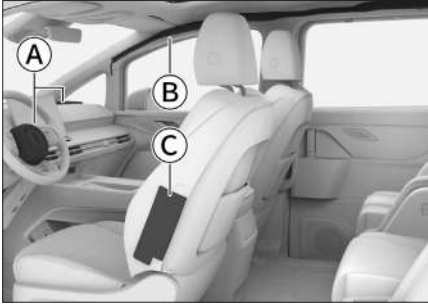

- А Фронтальные подушки безопасности:
 - Подушка безопасности водителя
 - Подушка безопасности переднего пассажира
- Б Шторки безопасности
- С Боковые подушки безопасности

⚠ Предупреждение

- ▶ Подушка безопасности не может быть использована повторно.
Один раз сработав при столкновении, она не сработает при втором столкновении. Обязательно обратитесь в сервисный центр для ее замены.
- ▶ Подушка безопасности — это вспомогательное устройство для обеспечения безопасности пассажиров, которое действует в сочетании с ремнем безопасности. Чтобы подушки безопасности сработали эффективно, водитель и пассажиры должны правильно пристегнуться ремнями безопасности и сохранять правильное положение на сиденьях.
- ▶ При правильном использовании подушки безопасности срабатывают эффективно, однако их неправильное использование не только не позволит им выполнить свои функции, но и может привести к травмам.
- ▶ Срабатывание подушек безопасности сопровождается звуком детонации и появлением дыма. Это не ведет к возгоранию. При вдыхании этого дыма у во-

дителя и пассажиров, имеющих астму и заболевания дыхательных путей, могут возникнуть проблемы с дыханием. В таком случае им следует немедленно покинуть автомобиль. Если это невозможно, необходимо открыть окно или дверь автомобиля и впустить свежий воздух.

- ▶ Если вещества, оставшиеся после срабатывания подушки безопасности (газ и т. д.), попали в глаза или на кожу, их следует как можно скорее смыть водой. В противном случае у людей с чувствительной кожей может возникнуть аллергическая реакция.
- ▶ Не касайтесь элементов подушки безопасности после ее срабатывания. Поскольку некоторые элементы сильно нагреваются, это может привести к получению ожогов и другим серьезным травмам.
- ▶ Запрещается использовать подушки безопасности не по назначению.
- ▶ Если Вам нужно установить в автомобиле радиотехническую аппаратуру, свяжитесь с сервисным центром. Электромагнитные волны, создаваемые радиоаппаратурой, оказывают существенное влияние на блок управления системы пассивной безопасности.
- ▶ Запрещается ударять или сильно нажимать на подушки безопасности и область вокруг них.
Это может привести к неправильному срабатыванию подушек безопасности при аварии или их произвольному срабатыванию в отсутствие аварии. Такие случаи могут привести к серьезным травмам среди пассажиров вплоть до летального исхода.

Подушки безопасности

Фронтальные подушки безопасности

Общие сведения

Фронтальные подушки безопасности находятся в рулевом колесе и в приборной панели перед сиденьем переднего пассажира. На рулевом колесе и приборной панели имеются соответствующие обозначения. При сильном лобовом столкновении ремень безопасности натягивается, и одновременно с этим срабатывают подушки безопасности водителя и переднего пассажира, что рассеивает удар и смягчает воздействие на голову и грудь водителя и переднего пассажира.

Принцип работы

При лобовом столкновении средней и большой силы датчик реагирует на резкое снижение скорости автомобиля, и блок управления инициирует немедленное срабатывание подушек безопасности.

Меры предосторожности

Подушки безопасности могут сработать при следующих сильных ударах о кузов автомобиля:

- 1) Удар о бордюрный камень.
- 2) Попадание в выбоину или канаву.
- 3) Удар о поверхность дороги после преодоления препятствия.

При переворачивании автомобиля на 90° и 180° подушки безопасности могут сработать, но не выполнить свои функции.

Подушки безопасности могут не сработать при следующих сильных ударах:

- 1) Фронтальное столкновение с бетонной стеной на скорости менее 25 км/ч и другие подобные удары.
- 2) Фронтальный удар об опору ЛЭП, дерево или другой небольшой объект на скорости менее 35 км/ч.

Если объект, с которым произошло столкновение, деформируется или смещается, ударная сила уменьшается. В таком случае подушки безопасности могут не сработать.

Если при ударе в заднюю часть грузового автомобиля Ваш автомобиль попадает под его кузов, сила удара, распознаваемая датчиком, окажется относительно слабой, и подушки безопасности могут не сработать.

Такие факторы, как угол и направление удара, также могут привести к тому, что подушки безопасности не сработают, даже если столкновение произошло на высокой скорости.

Запрещается садиться слишком близко к рулевому колесу или нижней части приборной панели.

- 1) В нормальных условиях водитель, соблюдая правильное положение за рулем, должен сидеть как можно дальше от него.
- 2) Передние сиденья должны быть расположены как можно дальше от приборной панели.
- 3) Все пассажиры автомобиля должны быть правильно пристегнуты ремнями безопасности.

Во время движения автомобиля запрещается сидеть на краю сиденья или опираться на приборную панель.

Фронтальная подушка безопасности раскрывается с большой скоростью и ударной силой. Если она сработает рядом с пассажиром или водителем, это может привести к серьезным травмам вплоть до летального исхода.

Детям запрещается стоять напротив подушек безопасности, поскольку их срабатывание может повлечь серьезное травмирование ребенка вплоть до летального исхода. Все дети должны сидеть на задних сиденьях и быть правильно пристегнуты.

Чтобы избежать травм при срабатывании подушек безопасности, соблюдайте следующие указания:

- 1) Не размещайте на приборной панели какие-либо предметы (зонтики и т. п.) и не прислоняйте их к ней.
- 2) Плотно закрывайте крышку перчаточного ящика.
- 3) Не вешайте никаких аксессуаров на окна и салонное зеркало заднего вида.

- 4) Не прикрепляйте какие-либо декоративные предметы на кнопку звукового сигнала на рулевом колесе.
- 5) Не размещайте багаж, домашних животных и какие-либо предметы между подушками безопасности и водителем или передним пассажиром.

› Запрещается мыть салон автомобиля водой и моющими средствами.

Подушка безопасности срабатывает за счет газогенератора. Его намокание может повлиять на работу подушки, что способно привести к получению серьезных травм или даже к смерти.

› Запрещается наносить пломбирочный воск, клейкую ленту и т. п. на крышку подушки безопасности.

Это может воспрепятствовать срабатыванию подушки безопасности.

› Запрещается допускать повреждения крышки подушки безопасности.

В случае повреждения крышки подушка безопасности не сможет нормально работать. Поэтому не следует самостоятельно открывать или взламывать крышку подушки безопасности.

› Запрещается снимать, переделывать и самостоятельно устанавливать подушки безопасности, приборную панель и рулевое колесо.

Неправильные операции с ними могут привести к неправильной работе подушек или их произвольному срабатыванию, что может привести к серьезным травмам вплоть до летального исхода.

› Запрещается переоборудование подвески.

Изменение высоты автомобиля или жесткости подвески в случае произвольного срабатывания подушек безопасности может привести к серьезным травмам вплоть до летального исхода.

› Устанавливая в передней части автомобиля защитную панель или спойлер, обратитесь за консультацией в сервисный центр.

Изменения, внесенные в переднюю часть автомобиля, влияют на импульс, получаемый датчиком удара системы пассивной безопасности. Это влечет за собой риск случайного срабатывания подушек безопасности, что может привести к серьезным травмам вплоть до летального исхода.

› При необходимости проведения ремонта передней части автомобиля или места водителя обратитесь за консультацией в сервисный центр.

Неправильно проведенный ремонт может повлиять на импульс, получаемый датчиком удара системы пассивной безопасности. Это влечет за собой риск неправильной работы подушек и может привести к серьезным травмам или даже к смерти.

Боковые подушки безопасности

Общие сведения

Боковые подушки безопасности расположены под обивкой на боковых поверхностях спинки передних сидений. На спинках сидений имеются соответствующие обозначения. Боковые подушки безопасности дополняют ремни безопасности. При боковом столкновении они уменьшают риск травмы водителя и пассажиров и защищают их от повторных ударов.

Принцип работы

При боковом столкновении датчик реагирует на резкое изменение поперечного ускорения автомобиля и отправляет сигнал на блок управления. Если ситуация отвечает условиям срабатывания, боковые подушки безопасности срабатывают мгновенно после удара.

При боковом ударе срабатывает только подушка безопасности, расположенная на стороне, на которую пришелся удар. Если удар пришелся на место переднего пассажира, его боковая подушка работает, даже если сиденье не занято.

Подушки безопасности

Меры предосторожности

- › Боковая подушка безопасности может не сработать при следующих ударах:
 - 1) Лобовое столкновение.
 - 2) Боковой удар небольшой силы, в результате которого электронный блок управления получает слабый сигнал.
 - 3) Удар в заднюю часть автомобиля.
 - 4) опрокидывание автомобиля.
- › Запрещается закрывать боковые подушки безопасности какими-либо предметами. В противном случае это затруднит нормальную работу боковых подушек безопасности.
- › Запрещается устанавливать какие-либо предметы в области раскрытия боковых подушек безопасности. Иначе при раскрытии подушки эти предметы могут разлететься по салону и причинить травмы.
- › Запрещается самостоятельно демонтировать, ремонтировать и переоборудовать сиденья, оснащенные боковыми подушками безопасности, а также компоненты, расположенные в области раскрытия боковых подушек безопасности.
- › Не приближайтесь к зоне раскрытия боковых подушек безопасности.

Шторки безопасности

Общие сведения

Шторки безопасности располагаются по краям потолка салона. На стойках имеются соответствующие обозначения. Шторки безопасности дополняют ремни безопасности. При боковом столкновении они уменьшают риск травмы головы водителя и пассажиров и защищают их от повторных ударов.

Принцип работы

При боковом столкновении датчик реагирует на резкое изменение поперечного ускорения автомобиля и отправляет сигнал на блок управления. Если ситуация отвечает условиям срабатывания, шторки срабатывают мгновенно после удара.

Меры предосторожности

- › Шторки безопасности могут не сработать при следующих ударах:
 - 1) Лобовое столкновение.
 - 2) Боковой удар небольшой силы, в результате которого электронный блок управления получает слабый сигнал.
 - 3) Удар в заднюю часть автомобиля.
 - 4) опрокидывание автомобиля.
- › Запрещено опираться на двери, стойки и край потолка, а также вставать на колени на переднем пассажирском сиденье. Иначе при срабатывании шторок безопасности на голову придется сильный удар, что способно привести к серьезным травмам вплоть до летального исхода. Обращайте особое внимание на то, правильно ли сидят дети.
- › Запрещается устанавливать какие-либо предметы в области раскрытия шторок безопасности. Иначе при раскрытии шторки эти предметы могут разлететься по салону и причинить травмы.
- › Запрещается вешать тяжелые или острые предметы на крючки для одежды. Запрещается вешать на крючки одежду на вешалках. Вешайте одежду непосредственно на крючок. Иначе при раскрытии шторки вешалка может отлететь и нанести травмы.
- › Запрещается самостоятельно демонтировать, ремонтировать и переоборудовать компоненты, расположенные в области раскрытия шторок безопасности. Запрещается самостоятельно переоборудовать потолок, ручки на потолке, кронштейны ручек и боковые потолочные плафоны.

Указания по безопасной эксплуатации детских кресел

Предупреждающие наклейки



B9FB448A15E3

Эти знаки расположены на солнцезащитном козырьке переднего пассажира и информируют о том, что автомобиль оснащен фронтальными подушками безопасности, и о необходимости обратить внимание на соответствующие указания.

⚠ Предупреждение

На переднем сиденье, защищенном фронтальной подушкой безопасности (активной), запрещено устанавливать детскую удерживающую систему, ориентированную против хода движения автомобиля. В противном случае это может привести к серьезной травме или к смерти ребенка.

- › Запрещается устанавливать детское автокресло на переднее пассажирское сиденье. В таком случае ребенок будет находиться слишком близко к подушке безопасности. При столкновении срабатывание подушки может привести к серьезным травмам или даже к смерти ребенка.
- › Если Вы устанавливаете детское автокресло без использования специальных креплений, необходимо прибегнуть к помощи ремня безопасности. Следуйте инструкциям по установке, прилагаемым к детскому автокреслу.

› Детское автокресло должно быть правильно зафиксировано на сиденье автомобиля. При неправильной установке кресла экстренное торможение и столкновение могут привести к серьезным травмам у ребенка вплоть до летального исхода.

- › Не размещайте в автомобиле незакрепленные детские защитные устройства. Экстренное торможение или удар об автомобиль могут привести к столкновению устройства с людьми и предметами в салоне, что способно стать причиной получения серьезных травм или даже смерти.
- › Даже если ребенок сидит в детском автокресле, нельзя позволять ему прислонять голову и иные части тела к стойке двери или боковой части крыши автомобиля.

Срабатывание шторок безопасности может быть очень опасным. Их удар может привести к серьезным травмам вплоть до летального исхода.

- › Поскольку существует много типов детских автомобильных кресел, при установке и снятии детского автокресла следуйте инструкции, которой оно снабжено, и соблюдайте соответствующие меры предосторожности.
- › Оставляйте достаточно места по периметру детского кресла. При необходимости отрегулируйте положение сиденья, расположенного спереди.
- › Рекомендуется устанавливать детские кресла на сиденьях второго ряда. Используйте подходящие детские кресла, оставив достаточно места вокруг кресла, и при необходимости отрегулируйте положение переднего сиденья.

⚠ Предупреждение

При установке детского кресла следите за тем, чтобы ремень безопасности не перекручивался при продевании через направляющую и не перегибался за край направляющей.

Детские удерживающие системы

Точки крепления детских кресел

Нижние точки крепления детского кресла

i Полезная информация

Сиденья могут незначительно отличаться в зависимости от модели. Ориентируйтесь на фактическую комплектацию Вашего автомобиля.

Между подушками и спинками сидений второго ряда расположены два комплекта (итого четыре) нижних креплений для детских кресел.

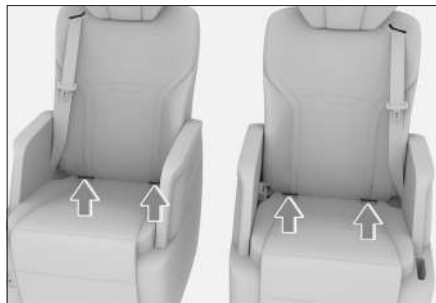

C62CA84A48EA

Точки крепления страховочного ремня детского кресла сиденья второго ряда

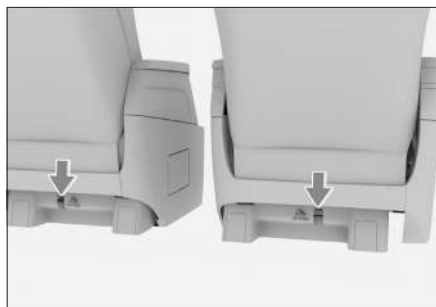

0C5705C8D886

На задней стороне сиденья второго ряда расположены два крепления для страховочного ремня детского автокресла.

Схема установки детского кресла со страховочными ремнями



4A8D64FC5CC5

i Полезная информация

Для детских кресел, которые устанавливаются с помощью страховочных ремней, можно поднять задние подголовники во время установки. После установки подголовники следует вернуть в исходное положение.

⚠ Предупреждение

Точки крепления детского кресла рассчитаны на то, чтобы выдерживать нагрузку от правильно установленного детского кресла. Они ни при каких обстоятельствах не могут использоваться для установки ремней безопасности для взрослых, подвесных лямок и соединения каких-либо предметов или устройств с автомобилем.

Детские удерживающие системы

Рекомендуемые виды детских кресел

ISOFIX — это система крепления детских кресел, основанная на международных стандартах. В автомобиле могут использоваться только те детские автомобильные кресла, которые соответствуют правилам ЕЭК ООН № 44 (ECE R44).

Группы качества

Группа	Масса тела (кг)	Возраст
Группа 0	до 10	от 0 до 9 месяцев
Группа 0+	до 13	от 0 до 2 лет
Группа I	от 9 до 18	от 9 месяцев до 4 лет
Группа II	от 15 до 25	от 4 до 7 лет
Группа III	от 22 до 36	от 6 до 12 лет

Детское автокресло, обращенное против хода движения автомобиля, группа 0/0+/I

Детское автокресло, обращенное по ходу движения, группы I/II/III

Детское автокресло с накладкой на сиденье, группы II/III

⚠ Предупреждение

Для детей весом до 18 кг (контрольный возраст 3 года) детское кресло должно быть установлено в направлении движения автомобиля.

ℹ Полезная информация

Указанные весовые группы детских кресел подходят не для всех детей; кроме того, не каждое детское кресло подходит для Вашей модели автомобиля. Поэтому важно убедиться, что ребенок правильно сидит в детском кресле, а детское кресло надежно закреплено в автомобиле.

Установка детского автокресла

При установке детского кресла необходимо использовать автокресло или автолюльку, которые соответствуют возрасту, весу и росту ребенка.

Пригодность детских автокресел различных групп

Весовая группа	Место установки		
	Переднее пассажирское сиденье	Сиденья заднего ряда	
		Второй ряд сидений	Третий ряд сидений
Группа 0	X	U	X
Группа 0+	X	U	X
Группа I	X	U	X
Группа II	X	U	X
Группа III	X	U	X

Детские удерживающие системы

Замечание

U — применимо к универсальным детским удерживающим системам, которые получили одобрение для этой весовой группы.

X — не подходит для детских удерживающих систем, одобренных для данной весовой группы.

Соответствие точек крепления ISOFIX в автомобиле и детских автокресел с креплениями ISOFIX

Группа	Типоразмер	Крепление	Местоположение креплений ISOFIX	
			Второй ряд сидений	Третий ряд сидений
Автолюлька	F	ISO/L1	X	X
	G	ISO/L2	X	X
Группа 0	E	ISO/R1	IL	X
Группа 0+	E	ISO/R1	IL	X
	D	ISO/R2	IL	X
	C	ISO/R3	IL	X
Группа I	D	ISO/R2	IL	X
	C	ISO/R3	IL	X
	B	ISO/F2	IUF	X
	B1	ISO/F2X	IUF	X
	A	ISO/F3	IUF	X
Группа II	—	—	IUF	X
Группа III	—	—	IUF	X

Замечание

IUF — подходит для универсальных детских удерживающих систем ISOFIX, одобренных для данной группы и ориентированных по ходу движения автомобиля.

IL — подходит для особых детских удерживающих систем ISOFIX, включенных в соответствующий перечень. Данные удерживающие системы могут предназначаться для специальных автомобилей, иметь определенные ограничения или относиться к категории полуниверсальных.

X — расположение креплений ISOFIX не подходит для детских удерживающих систем ISOFIX данной весовой группы и (или) данного типоразмера.

Крепление детского кресла с помощью ремня безопасности

1. Переместите переднее сиденье вперед до упора, чтобы сидящий сзади ребенок не касался его.
2. Регулируйте угол наклона спинки сиденья так, чтобы положение детского кресла было устойчивым.
3. Отрегулируйте или снимите подголовник сиденья, на которое устанавливается детское кресло, чтобы детское кресло вплотную прилегало к спинке сиденья.
4. Вытяните плечевую лямку ремня безопасности, протяните его через детское автокресло и вставьте металлический язычок ремня безопасности в замок до щелчка.

Детские удерживающие системы

5. Прижмите детское автокресло к сиденью собственным весом и дайте механизму натяжения втянуть плечевую лямку таким образом, чтобы ремень был натянут и обеспечивал надежную фиксацию.
6. Вы можете нажать, потянуть и повернуть детское кресло, чтобы убедиться, что оно надежно установлено на соответствующем месте.

Внимание

Запрещается снимать подголовник, если Вы используете специальную подушку для подъема сиденья. В этом случае верхняя часть подголовника должна быть отрегулирована на одном уровне с головой ребенка или как можно ближе к ней.

Установка детского кресла при помощи специальных креплений

1. Переместите переднее сиденье вперед до упора, чтобы сидящий сзади ребенок не касался его.
2. Регулируйте угол наклона спинки сиденья так, чтобы положение детского кресла было устойчивым.
3. Отрегулируйте или снимите подголовник сиденья, на которое устанавливается детское кресло, чтобы детское кресло вплотную прилегало к спинке сиденья.
4. Вставьте крепления детского автокресла в нижние точки фиксации и убедитесь в том, что оба механизма крепления ISOFIX надежно зафиксированы.
5. При креплении страховочных ремней действуйте в соответствии с инструкцией к детскому автокреслу.
6. Вы можете нажать, потянуть и повернуть детское кресло, чтобы убедиться, что оно надежно установлено на соответствующем месте.

Внимание

Запрещается снимать подголовник, если Вы используете специальную подушку для подъема сиденья. В этом случае верхняя часть подголовника должна быть отрегулирована на одном уровне с головой ребенка или как можно ближе к ней.

Предупреждение

Если детское кресло оснащено страховочным ремнем:

- › Обязательно закрепите страховочный ремень в соответствии с инструкциями по установке и мерами предосторожности, прилагаемыми к детскому креслу.
- › После фиксации страховочного ремня детского автокресла в соответствующей точке не опускайте подголовник.

В противном случае поворот детского кресла при экстренном торможении или столкновении может привести к серьезным травмам или даже смерти.

Противоугонная система автомобиля

Описание системы

Противоугонная система автомобиля предотвращает угон автомобиля и кражу из него ценных вещей. При попытке несанкционированного проникновения в автомобиль противоугонная система включает звуковую и световую сигнализацию.

Предупреждение

Запрещается переоборудовать противоугонную систему автомобиля.

Включение системы

1. После успешной блокировки дверей автомобиля снаружи аварийные сигнальные огни мигают один раз, и система переходит в режим предварительной охраны.

В режиме предварительной охраны по-прежнему можно выполнять любые манипуляции с автомобилем, при этом противоугонная сигнализация не срабатывает.

2. Приблизительно через 15 секунд система автоматически перейдет в режим охраны, и активируется противоугонная функция.

Внимание

Проверьте, закрыты ли все двери автомобиля, дверь багажного отделения и капот, иначе противоугонная система автомобиля не работает.

Полезная информация

В обоих режимах работы противоугонной системы кнопки центрального управления не работают.

Условия срабатывания сигнализации

В режиме охраны перечисленные ниже действия могут привести к срабатыванию сигнализации:

- › Открывание крышки капота.
- › Открывание двери механическим ключом.
- › Принудительное открывание двери автомобиля или двери багажного отделения.

Способы отключения сигнализации

При срабатывании противоугонной сигнализации ее можно отключить перечисленными ниже способами:

- › Включите зажигание.
- › Запустите двигатель.
- › Выключите питание, нажмите кнопку разблокировки на ключе, без ключа откройте боковую дверь или багажное отделение.

Выключение системы

При разблокировке дверей или задней двери с помощью кнопки разблокировки на ключе, разблокировки или открытия без ключа аварийные сигнальные огни мигают 2 раза, после чего противоугонная функция отключается.

Система аварийного отключения

Когда датчик столкновения обнаруживает удар определенной силы, система прерывает подачу высоковольтного тока и топлива, минимизируя риск поражения электрическим током и утечку топлива.

Когда срабатывает система аварийного отключения, повторный запуск автомобиля невозможен. В этом случае обратитесь в сервисный центр.

Регистратор данных о событиях

Описание системы

Автомобиль оснащен регистратором данных о событиях (EDR).

В основном EDR используется для регистрации данных динамических систем и систем безопасности автомобиля при столкновении, способствуя выяснению рабочего состояния систем автомобиля в момент события. Однако, в зависимости от серьезности столкновения и его типа, EDR может не зарегистрировать соответствующие данные.

i Полезная информация

EDR ведет регистрацию данных только в случае серьезной аварии. В обычных условиях EDR не записывает данные.

Считывание данных

Помимо производителя автомобиля, другие стороны (например, правоохранительные органы) могут с помощью подключенного к устройству CAN-ое ноутбука и диагностического интерфейса автомобиля подключиться к EDR и считать зарегистрированные им данные.

Устройство для считывания данных можно приобрести у поставщика программного обеспечения для CAN-ое.

Данные, регистрируемые EDR, и их назначение:

Элемент данных	Назначение
Продольное ускорение (delta-V)	Регистрация продольного ускорения автомобиля в момент столкновения
Максимальное зафиксированное продольное ускорение	Регистрация максимального продольного ускорения в момент столкновения
Время достижения максимального продольного ускорения	Регистрация времени достижения максимального продольного ускорения в момент столкновения
Скорость автомобиля	Регистрация скорости автомобиля в момент столкновения
Состояние педали тормоза	Регистрация состояния педали тормоза в момент столкновения
Состояние ремня безопасности водителя	Регистрация состояния ремня безопасности водителя в момент столкновения
Состояние педали акселератора	Регистрация положения педали акселератора в момент столкновения
Обороты двигателя (об/мин)	Регистрация количества оборотов двигателя в минуту в момент столкновения
Цикл включения питания	Регистрация цикла включения питания в момент столкновения
Цикл считывания данных	Регистрация цикла считывания данных в момент столкновения
Состояние завершения записи данных	Регистрация состояния записи данных о событии в момент столкновения
Временной промежуток между записыванием данных	Регистрация временного промежутка между записыванием данных в момент столкновения

Регистратор данных о событиях

Элемент данных	Назначение
Идентификационный номер транспортного средства (VIN)	Регистрация идентификационного номера автомобиля в момент столкновения
Идентификационный номер аппаратного обеспечения блока управления, записывающего данные в EDR	Идентификационный номер аппаратного обеспечения блока управления, записывающего данные в EDR в момент столкновения
Серийный номер блока управления, записывающего данные в EDR	Серийный номер блока управления, записывающего данные в EDR в момент столкновения
Номер программного обеспечения блока управления, записывающего данные в EDR	Номер программного обеспечения блока управления, записывающего данные в EDR в момент столкновения
Диапазон	Регистрация момента времени, когда ускорение, зафиксированное EDR (поперечное, продольное), впервые достигает диапазона датчика

Раскрытие данных

За исключением перечисленных ниже обстоятельств, зарегистрированные EDR данные не раскрываются третьим сторонам:

- › Согласие владельца автомобиля или его арендатора.
- › Официальный запрос полиции, суда или правительственных органов для использования данных в ходе судебного процесса.

Однако при необходимости записанные EDR данные могут быть использованы для следующих целей:

- › Исследование характеристик безопасности автомобиля и проведение разработок.
- › Данные регистратора передаются третьей стороне для исследований и разработки без раскрытия информации о владельце автомобиля и его транспортном средстве.

Меры предосторожности при высоком напряжении

Наклейки с предупреждением о высоком напряжении

⚠ Предупреждение

- › Все компоненты автомобиля, на которых находятся наклейки с предупреждением о высоком напряжении, должны обслуживаться только квалифицированными специалистами.
- › Держите пальцы и руки, на которых имеются ювелирные изделия, а также инструменты и другие металлические предметы подальше от деталей с предупреждающими наклейками о высоком напряжении. Категорически запрещается касаться ими таких деталей.
- › Газ, находящийся в блоке тяговой аккумуляторной батареи, является токсичным и легковоспламеняющимся. В случае аварии необходимо держаться на удалении от автомобиля, поскольку утечка газа из тяговой аккумуляторной батареи может нанести ущерб здоровью и даже привести к смерти.



Наклейки, расположенные на высоковольтных компонентах автомобиля, служат для предупреждения о следующем:

- › Компонент находится под высоким напряжением.
- › Запрещается самостоятельно выполнять снятие, ремонт или замену детали. Обращайте внимание на соответствующие предупреждения.
- › Не допускается контакт с деталями, находящимися под высоким напряжением, поскольку это может привести к поражению электрическим током.

Правила безопасности при работе с высоким напряжением



D5F8637B1A0A

Данная предупреждающая наклейка находится на блоке тяговой аккумуляторной батареи. Внимательно прочитайте ее и следуйте указаниям на ней во избежание получения серьезных травм и возникновения несчастных случаев.

i Полезная информация

В разных странах и регионах внешний вид и язык надписи на наклейке могут отличаться. Ориентируйтесь на фактическую комплектацию Вашего автомобиля.

8

Обеспечение безопасности во время движения

Меры предосторожности при высоком напряжении

Режим технического обслуживания

При нахождении передачи в положении Р или N режим диагностики и технического обслуживания автомобиля можно включить через дисплей мультимедийной системы [Автомобиль] → [Другое] → [Техобслуживание].

Включение режима техобслуживания при включенном питании запрещает подключение систем высокого напряжения. В таком состоянии автомобиль не может начать движение или зарядку. После завершения диагностики можно выключить зажигание и выйти из режима техобслуживания.

⚠ Предупреждение

Запрещается включать режим техобслуживания автомобиля при подсоединенном зарядном кабеле.

i Полезная информация

Режим техобслуживания автомобиля может использоваться только профессионалами. Обычному пользователю не рекомендуется включать этот режим.

Защитный выключатель аккумуляторной батареи

⚠ Предупреждение

- › Если на комбинации приборов горит красный индикатор неисправности энергетической системы , отойдите от автомобиля вместе со всеми пассажирами и немедленно обратитесь в сервисный центр.
- › При появлении дыма, искр, протечки, звука хлопка, резкого запаха и т. п. в автомобиле, отойдите от автомобиля вместе со всеми пассажирами и немедленно вызовите пожарную службу для получения помощи.

- › Защитный выключатель аккумуляторной батареи может задействоваться только профессионалами при обслуживании автомобиля и выполнении работ, связанных с высоким напряжением. Перед началом работ убедитесь, что питание автомобиля выключено, и наденьте необходимые средства защиты. Несоблюдение этого требования может привести к серьезным травмам или смерти.

Защитный выключатель аккумуляторной батареи в багажном отделении

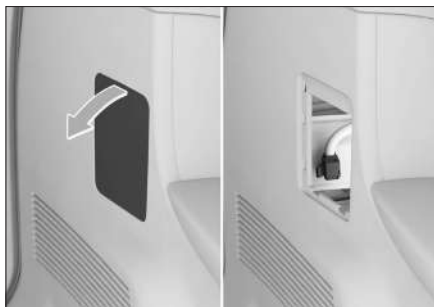

Защитный выключатель аккумуляторной батареи находится за левой внутренней панелью багажного отделения. Его можно увидеть после открытия крышки панели. Перед началом работ переведите питание в режим OFF.

Точка аварийного отключения

Точка аварийного отключения находится в моторном отсеке рядом с левой фарой, ее можно увидеть при открытии капота. Для обеспечения безопасности и успешного проведения спасательных операций в экстренных ситуациях можно перерезать провод, отмеченный на рисунке.

Меры предосторожности при высоком напряжении



AE671B74A909

Все жгуты проводов точки экстренного отключения обмотаны лентой, и на них наклеена маркировка аварийного отключения.

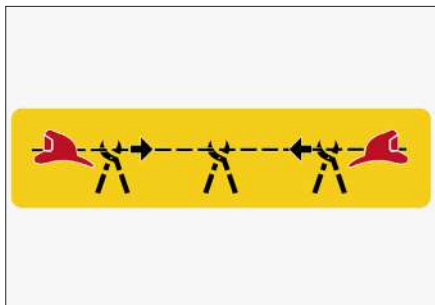

227F86369510

При аварийном отключении необходимо разрезать низковольтный жгут в 2–3 местах в пределах указанной зоны. В случае однократного разрезания жгута соединение может восстановиться, что способно привести к получению серьезных травм.

9

Действия в экстренных ситуациях

Аварийная разблокировка дверей.....	198	Предупреждение о необходимости сброса программы управления селектором переключения передач.....	207
Сброс программы управления сдвижной дверью с электроприводом.....	200	Комплект бортовых инструментов.....	208
Аварийная разблокировка двери багажного отделения	201	Подъем автомобиля	209
Сброс программы управления стеклоподъемниками.....	202	Неисправности шин	210
Сброс программы управления люком.....	203	Действия в случае аварии	212
Сброс программы управления солнцезащитной шторкой люка	204	Буксировка автомобиля	215
Перезагрузка комбинации приборов и мультимедийной системы	205	Разрядка аккумуляторной батареи	217
Контроллер селектора переключения передач	206	При перегреве двигателя	220
		Система вызова экстренных служб	221

Аварийная разблокировка дверей

Дверь водителя

1. Вставьте механический ключ или подобный инструмент в выемку в нижней части наружной ручки двери и подденьте ее.

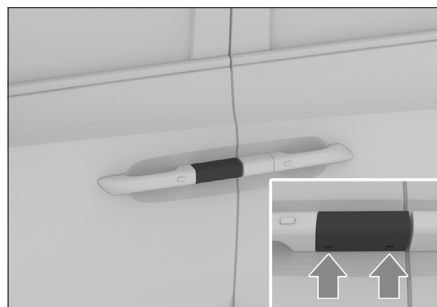

C692742EDF2D

2. Вставьте механический ключ в скважину замка двери и поверните его, чтобы заблокировать или разблокировать дверь. Для получения информации о доступе к механическому ключу см. раздел «Механический ключ». (▷ стр. 18)

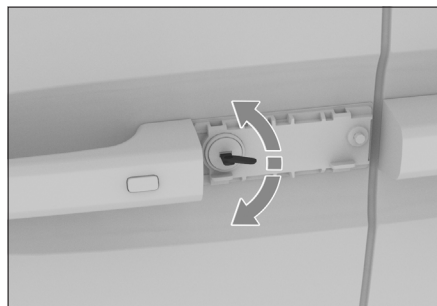

54E2EAA39D91

i Полезная информация

При открывании двери механическим ключом может сработать противоугонная сигнализация.

Способы отключения сигнализации см. в разделе «Противоугонная система автомобиля». (▷ стр. 171)

Дверь переднего пассажира

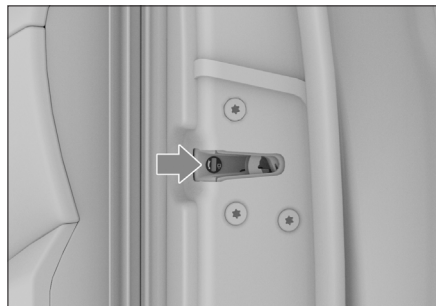

DB83A02718CD

Вставьте механический ключ или подобный инструмент в выемку аварийного замка и поверните его в направлении стрелки, затем закройте дверь, чтобы заблокировать ее.

Для получения информации о доступе к механическому ключу см. раздел «Механический ключ». (▷ стр. 18)

i Полезная информация

Необходимость использования этого способа блокировки означает, что электронная система блокировки двери неисправна. Следует незамедлительно обратиться в сервисный центр для проведения осмотра и ремонта.

Сдвижная дверь



D52277F2F1D5

Для блокировки задней сдвижной двери передвиньте кнопку замка в направлении передней или задней части автомобиля, а затем закройте дверь.

i Полезная информация

Необходимость использования этого способа блокировки означает, что электронная система блокировки двери неисправна. Следует незамедлительно обратиться в сервисный центр для проведения осмотра и ремонта.

Сброс программы управления сдвижной дверью с электроприводом

Если в работе сдвижной двери с электроприводом возникли неполадки, Вы можете проверить, нормально ли она работает, полностью закрыв ее вручную один раз, а затем снова включив электропривод для открытия или закрытия сдвижной двери. Если работа сдвижной двери с помощью электропривода по-прежнему невозможна, это означает, что сброс программы управления сдвижной дверью не выполнен. Обратитесь в сервисный центр.

Аварийная разблокировка двери багажного отделения

1. Нажмите на ручку ремонтной крышки, расположенной в нижней части внутренней стороны двери багажного отделения, и потяните наружу, чтобы снять крышку.



48D506CEC83D

2. Для открытия двери багажного отделения поверните устройство аварийного открытия двери багажного отделения в направлении, указанном на рисунке.

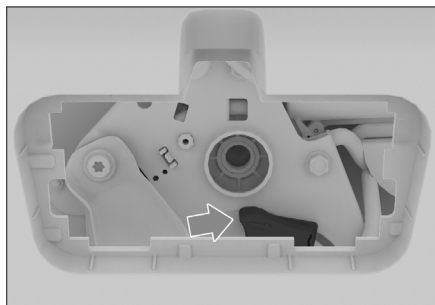

55AFB035EBF3

Сброс программы управления стеклоподъемниками

При нарушении функций стеклоподъемников их можно восстановить, выполнив перечисленные ниже действия.

1. Переключите питание в режим ON.
2. Потяните до упора переключатель стеклоподъемника с функцией подъема и опускания одним нажатием, пока окно не будет полностью закрыто, и удерживайте в течение приблизительно 3 секунд.
3. Снова приведите в действие переключатель стеклоподъемника: полностью опустите и полностью поднимите стекло одним нажатием.

i Полезная информация

При нарушении функции управления одним нажатием требуется сброс программы управления всеми стеклоподъемниками, имеющими функцию управления одним нажатием. Кроме того, при каждом отсоединении и повторном подсоединении аккумуляторной батареи также требуется выполнение сброса.

Сброс программы управления люком

Если люк работает некорректно, его функции можно восстановить следующим образом:

1. Полностью закройте люк, затем передвиньте вперед и удерживайте переключатель люка, пока люк немного не сдвинется, а затем отпустите переключатель.
2. В течение 5 секунд снова передвиньте вперед переключатель люка, не отпуская, и когда люк и солнцезащитная шторка завершат движение из открытого в полностью закрытое состояние, отпустите кнопку. Сброс программы управления люком завершен.

Сброс программы управления солнцезащитной шторкой люка

Если солнцезащитная шторка люка работает некорректно, ее функции можно восстановить следующим образом:

1. Полностью закройте солнцезащитную шторку, затем передвиньте вперед и удерживайте переключатель шторки, пока шторка немного не сдвинется, а затем отпустите переключатель.
2. В течение 5 секунд снова передвиньте переключатель солнцезащитной шторки вперед, не отпуская, пока она не завершит движение из открытого в полностью закрытое состояние, после чего отпустите переключатель. Сброс программы управления солнцезащитной шторкой люка завершена.

Перезагрузка комбинации приборов и мультимедийной системы

Если центральный дисплей или комбинация приборов зависают, или возникают какие-то иные неисправности, можно попытаться восстановить их работоспособность при помощи перезагрузки.

Чтобы перезагрузить комбинацию приборов и мультимедийную систему, одновременно нажмите вниз на кнопки [CRUISE] и [OK], которые располагаются с обеих сторон рулевого колеса, и удерживайте их около 10 секунд.



529BB8804E3D

i Полезная информация

Для обеспечения безопасности в процессе перезагрузки необходимо остановить автомобиль в безопасном месте, перевести селектор передач в положение P и включить стояночный тормоз, чтобы гарантировать неподвижное состояние автомобиля при выполнении перезагрузки мультимедийной системы.

Контроллер селектора переключения передач

После отключения аккумулятора или обновления по воздуху контроллеру селектора переключения передач необходим сброс программы управления селектором переключения передач. Перед выполнением операций, таких как переключение передач и нажатие педали акселератора, включите зажигание на 5 секунд, чтобы не прерывать процесс сброса программы управления селектором и не повлиять на качество вождения.

Предупреждение о необходимости адаптации селектора переключения передач

Когда на комбинации приборов отображается предупреждение о необходимости адаптации селектора переключения передач, водитель должен нажать на педаль тормоза или вручную включить стояночный тормоз, а затем снова подать питание и проверить, исчезнет ли предупреждение. Если после многократного повторения вышеуказанных действий предупреждение не исчезает, это означает, что адаптация не выполнена. Обратитесь в сервисный центр.

Комплект бортовых инструментов

Место размещения бортовых инструментов

- › Светоотражающий жилет и пакет с сопроводительными документами находятся в перчаточном ящике.
- › Знак аварийной остановки расположен на двери багажного отделения.
- › Остальные инструменты, входящие в комплект автомобиля, находятся в выдвижном ящике под третьим рядом сидений. Когда потребуется использовать инструменты, просто потяните за ручку и слегка поднимите ее, чтобы извлечь ящик с инструментами. После использования, удерживая ручку, верните ящик на место.

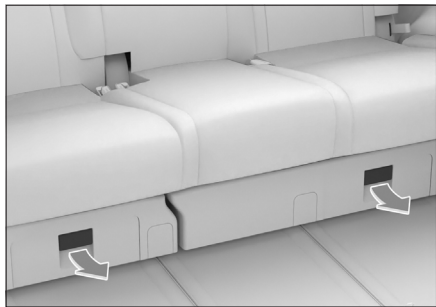

2EЕBC4CAF43F

⚠ Внимание

- › Водитель должен знать место размещения и способы использования инструментов для экстренного реагирования в случае аварийной ситуации.
- › После использования инструментов обязательно следует положить их обратно в установленное место и надежно зафиксировать. Неправильное размещение инструментов может привести к несчастным случаям.
- › При возвращении ящика с инструментами на место держите ручку в разблокированном состоянии, чтобы избежать возможных несчастных случаев из-за неправильной установки ящика.

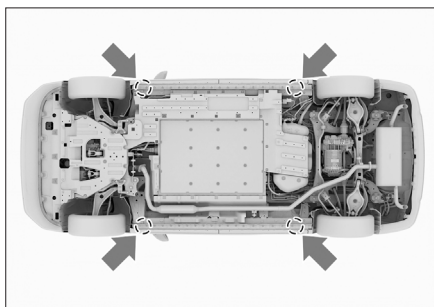

9D1C2405E7C9

Точки подъема автомобиля показаны выше.

⚠ Предупреждение

- › Никогда не осуществляйте работы на автомобиле, не имеющем надлежащей опоры, так как это может привести к серьезным повреждениям, травмам или даже смерти.
- › Если необходимо поднять автомобиль, подъемный инструмент должен располагаться в точках подъема; подъем в любой другой точке может привести к повреждению автомобиля или несчастному случаю.
- › Во избежание травм нельзя ложиться под автомобиль, поднятый домкратом.

Неисправности шин

Насос и герметик для ремонта шин

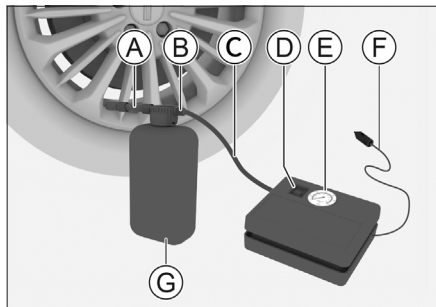

889347F230BA

- Ⓐ Выпускной штуцер
- Ⓑ Впускной штуцер
- Ⓒ Трубка подачи воздуха
- Ⓓ Выключатель насоса
- Ⓔ Индикатор давления воздуха
- Ⓕ Сетевой кабель
- Ⓖ Герметик для ремонта шин

Если из шины выходит воздух после прокола посторонним предметом или в результате других повреждений, для аварийного ремонта можно использовать насос и герметик для ремонта шин.

Полезная информация

- › Насос и герметик подходят только для герметизации шин с проколами на протекторе.
- › Герметик имеет ограниченную способность герметизации проколов. Если на шине есть большой разрыв, трещина или другое подобное повреждение, использовать герметик для шин нельзя.
- › Использованную емкость с герметиком необходимо заменить. Замену рекомендуется производить специалистом в сервисном центре.

Предупреждение

- › Если срок годности герметика для шин истек, замените его и утилизируйте герметик с истекшим сроком годности как опасные отходы.

- › Не допускается попадание герметика внутрь организма человека, так как он представляет опасность для здоровья. При попадании герметика на кожу могут возникнуть аллергические реакции. При попадании герметика на кожу немедленно смойте его водой или мыльным раствором.
- › Герметик для ремонта шин необходимо хранить в недоступном для детей месте.

Аварийный ремонт шин

1. Если ремонт шин осуществляется на участке, где происходит движение транспорта, поместите в соответствующем месте знак аварийной остановки и включите аварийную световую сигнализацию.

Если причиной прокола стал гвоздь или подобный предмет, то его оставляют в шине. Это поможет в герметизации прокола.

2. Достаньте емкость с герметиком для ремонта шин и насос, которые находятся в ящике под третьим рядом сидений.
3. Поместите знак ограничения скорости, прикрепленный к емкости с герметиком для ремонта шин, в центре рулевого колеса для напоминания о том, что во время движения нельзя превышать скорость 80 км/ч (50 миль в час).
4. Встряхните герметик для ремонта шин, чтобы он стал однородным. Убедитесь, что выключатель воздушного насоса выключен (положение 0), затем выньте шнур питания и трубку подачи воздуха.
5. Открутите крышку впускного отверстия для герметика, подсоедините трубку подачи воздуха к впускному штуцеру и затяните, затем подсоедините выпускной штуцер для герметика к ниппелю колеса.

Внимание

Не сгибайте трубку подачи воздуха.

6. Подключите провод питания насоса к электрической розетке напряжением 12 В и запустите автомобиль.

7. Переведите выключатель насоса в положение I, чтобы запустить насос, и накачайте шину до 240–250 кПа.

⚠ Предупреждение

Нельзя стоять рядом с шиной во время работы воздушного насоса. Если на шине появляются трещины или неровности, насос необходимо немедленно выключить.

⚠ Внимание

- › Во время запуска насоса в самом начале давление воздуха может быть очень высоким, а затем постепенно снижаться, сопровождаясь постепенным повышением давления воздуха в шине.
- › Не включайте воздушный насос более чем на 10 минут, иначе существует риск перегрева.
- › Если после накачивания давление в шине все еще ниже 170 кПа, это означает, что в шине существует большой прокол, и не следует продолжать работу. В этом случае следует обратиться в сервисный центр.

8. Отключите насос, отсоедините провод питания от электрической розетки 12 В, удалите герметик с ниппеля колеса.
9. Немедленно (в течение 1 минуты) после этого необходимо проехать около 5 километров со скоростью от 20 до 60 км/ч, чтобы герметик для ремонта шин равномерно загерметизировал шину.
10. Подсоедините насос и проверьте значение давления в шинах манометром.
Если давление в шине ниже 170 кПа, это означает, что шина не полностью герметична. Дальнейшее движение невозможно, необходимо обратиться в сервисный центр.
Если давление в шинах превышает 170 кПа, следует накачать ее до уровня давления, указанного на табличке.
11. Отключите насос, отсоедините трубку подачи воздуха, установите колпачок ниппеля колеса.

⚠ Внимание

После накачивания шины необходимо установить колпачок на ниппель колеса, чтобы туда не попал песок, пыль и другие вещества, которые могут повредить клапан.

⚠ Предупреждение

После ремонта шины с помощью воздушного насоса и герметика для ремонта шин скорость движения не должна превышать 80 км/ч, а расстояние движения не должно превышать 200 км. Рекомендуется как можно скорее отремонтировать или заменить поврежденную шину, а также сообщить специалисту по техническому обслуживанию, что в шине содержится герметик.

Накачка шин

Если давление в шинах слишком низкое, можно накачать шину с помощью воздушного насоса.

1. Убедитесь, что насос находится в отключенном состоянии, отсоедините провод питания и трубку подачи воздуха.
2. Накрутите трубку подачи воздуха на ниппель колеса.
3. Подключите провод питания к электрической розетке напряжением 12 В и запустите автомобиль.
4. Переведите выключатель насоса в положение I, чтобы запустить насос.

⚠ Внимание

Не включайте воздушный насос более чем на 10 минут, иначе существует риск перегрева.

5. Шины следует накачать до уровня давления, указанного на табличке.
6. Отключите насос, отсоедините трубку подачи воздуха, установите колпачок ниппеля колеса.

Действия в случае аварии

Действия при дорожно-транспортном происшествии

Если Вы вынуждены остановиться на дороге по причине аварии или неисправности автомобиля, примите следующие меры для предупреждения других водителей:

- › Включите аварийную световую сигнализацию.
- › Выставьте знак аварийной остановки за автомобилем в соответствии с правилами дорожного движения.

⚠ Предупреждение

Если автомобиль попал в дорожно-транспортное происшествие, соблюдайте следующие меры предосторожности для снижения риска получения травм или летального исхода:

- › Если Вы обнаружите оголенные провода внутри или снаружи автомобиля, не прикасайтесь к ним во избежание поражения электрическим током.
- › Не прикасайтесь к высоковольтным компонентам, оранжевым высоковольтным кабелям и их разъемам. В противном случае возможна серьезная травма или смерть от поражения электрическим током.
- › В случае утечки жидкости не прикасайтесь к жидкости. Это может быть жидкость, которая вытекает из аккумуляторной батареи. При попадании жидкости на кожу или в глаза немедленно промойте их большим количеством воды и немедленно обратитесь за медицинской помощью во избежание дальнейших повреждений.
- › Если аккумуляторная батарея повреждена, существует опасность возгорания. В этом случае необходимо поместить автомобиль в безопасную зону и принять меры по предотвращению возгорания.
- › Если невозможно определить, представляет автомобиль опасность или нет, следует как можно быстрее удалиться на безопасное расстояние.

- › При возникновении возгорания из-за неисправности автомобиля для тушения возгорания на электрических устройствах используется специальный огнетушитель. Использование воды или неподходящих огнетушителей приведет к серьезным травмам или смерти из-за поражения током.

Действия в случае аварии с возгоранием автомобиля

В случае задымления или возгорания немедленно остановите автомобиль в малолюдном месте, выключите питание (зажигание) и быстро выведите пассажиров из автомобиля. В целях обеспечения личной безопасности следующие операции выполняются в зависимости от обстоятельств:

- › Вызовите полицию в зависимости от ситуации на месте происшествия.
- › Если есть уверенность, что пожар небольшой и не затрагивает высоковольтную систему питания, можно попытаться немедленно потушить его с помощью автомобильного огнетушителя. Если пожар сильный, или место возгорания находится вблизи тяговой аккумуляторной батареи, необходимо немедленно отойти от автомобиля и встать с наветренной стороны. Следует незамедлительно сообщить о происшествии в пожарную службу и не использовать воду для тушения пожара во избежание поражения электрическим током.
- › Если есть подозрение, что кто-либо отравился дымом, следует как можно скорее переместить пострадавшего из зоны задымления и обратиться за медицинской помощью.

⚠ Предупреждение

- › Горение литиевых батарей сопровождается образованием высокой температуры и вредных газов, поэтому следует держаться как можно дальше от горящего автомобиля.

- › Не прикасайтесь к жидкости, вытекающей из тяговой аккумуляторной батареи. При ее попадании на кожу или в глаза немедленно промойте пораженное место большим количеством воды и обратитесь за медицинской помощью, чтобы избежать травм.
- › Если пожарные используют воду для тушения пожара, не прикасайтесь к воде на земле во избежание риска поражения электрическим током.
- › Поскольку литиевая аккумуляторная батарея может загореться повторно, не приближайтесь сразу к автомобилю. Уделите внимание проверке отсутствия задымления и открытого огня в автомобиле.

Предупреждение

Пожар представляет серьезную угрозу для безопасности Вашей жизни и имущества. Для предотвращения пожара соблюдайте следующие меры предосторожности:

- › Запрещается хранить в автомобиле легковоспламеняющиеся и взрывоопасные вещества. В жаркое время года, когда автомобиль сильно нагревается на солнце, зажигалки, парфюмерия, алкоголь и прочие легковоспламеняющиеся и взрывоопасные вещества, хранящиеся в салоне автомобиля, могут загореться или взорваться.
- › Запрещается оставлять прозрачные бутылки с недопитой водой в салоне автомобиля. Под воздействием солнечных лучей, особенно в жаркое время года, прозрачная бутылка с остатками воды похожа на выпуклую линзу, и концентрированный солнечный свет может стать причиной возгорания или пожара в салоне автомобиля.
- › Запрещается выбрасывать окурки. Окурок необходимо погасить и надлежащим образом утилизировать.
- › Запрещается вносить изменения в электропроводку автомобиля, а также устанавливать дополнительные электроприборы.

- › Установка дополнительных высокомошных электроприборов (автомобильные фары, динамики и пр.) может создать чрезмерную нагрузку в цепи, что может привести к перегреву цепи и возникновению пожара. Запрещается использовать предохранители другого цвета или другой номинальной силы тока, а также заменять предохранители иными металлическими проводниками.

- › Необходимо всегда иметь в автомобиле огнетушитель и изучить способ его применения.

Для обеспечения безопасности необходимо проводить регулярный осмотр и замену огнетушителя.

- › Регулярно обращайтесь в сервисный центр для проверки и технического обслуживания автомобиля.

Действия при затоплении автомобиля

Во избежание затопления автомобиля во время сильных ливней, паводков и других тяжелых погодных условий рекомендуется заблаговременно парковать автомобиль на возвышенности и избегать парковки в подземных гаражах и на автостоянках, не оборудованных надлежащим образом.

При условии отсутствия повреждений кузова и ходовой части автомобиля при полном или частичном погружении автомобиля в воду риск поражения электрическим током не возрастает. Тем не менее операции с затопленными транспортными средствами должны осуществляться профессиональными спасателями с использованием необходимых средств индивидуальной защиты. Как только автомобиль будет извлечен из воды, необходимо отключить защитный выключатель аккумуляторной батареи.

Предупреждение

Обращение с затопленным автомобилем без использования необходимых средств индивидуальной защиты может привести к получению серьезных травм или смерти.

Действия в случае аварии

Действия при застревании автомобиля

При движении по снегу, грязи, песку автомобиль может застрять или увязнуть, поэтому необходимо соблюдать осторожность.

При застревании автомобиля можно попробовать предпринять следующие меры:

1. Переведите рычаг переключения передач в положение N, включите стояночный тормоз и выключите зажигание.
2. Уберите грязь, снег или песок, скопившиеся вокруг колес.
3. Поместите деревянные бруски, камни или иные материалы под колеса для улучшения сцепления шин.
4. Запустите двигатель автомобиля. Рекомендуется использовать соответствующий режим вождения.
5. Отпустите стояночный тормоз и осторожно увеличивайте обороты, чтобы вывести автомобиль из ямы.

Предупреждение

При освобождении застрявшего автомобиля необходимо учитывать следующее:

- › Убедитесь, что вокруг достаточно свободного пространства, чтобы не произошло столкновения с другими автомобилями, предметами и людьми.
- › Перед самым выездом автомобиль может внезапно податься вперед или назад — будьте особенно осторожны.
- › Выезжая из грязи или снега, обращайте внимание на наличие рядом крупных предметов, таких как камни. Уберите их заранее во избежание повреждения кузова и датчиков при выезде из ямы.

Если автомобиль застрял или сел на днище, и при этом его невозможно освободить вышеуказанным способом, обратитесь в службу эвакуации или сервисный центр. Запрещается выполнение таких работ неподготовленными лицами.

Предупреждение

При устранении сложной ситуации и проведении аварийно-спасательных работ руководствуйтесь приведенными ниже мерами предосторожности. В противном случае возможно повреждение автомобиля, и даже возникновение угрозы безопасности людей.

1. При использовании буксировочного крюка необходимо закрепить кабельный демпфер посередине буксировочного троса, чтобы предотвратить разрыв и отскок крюка или троса, что может привести к повреждению автомобиля и даже поставить под угрозу личную безопасность.
2. Запрещается буксировка сбоку или под вертикальным углом. Оптимальный угол использования буксировочного крюка находится в диапазоне 5° вверх и вниз и 25° влево и вправо.
3. Запрещается буксировка на катапультном крюке. Начальная скорость буксировки не должна превышать 5 км/ч (медленное начало движения, пока буксировочный трос не натянется). Максимальное расстояние буксировки не должно превышать 50 км.
4. При использовании буксировочного крюка тяговое усилие не должно превышать массу автомобиля.

Использование специальных транспортных средств

Запрещается буксировать автомобиль с опорой колес на землю. В случае поломки автомобиля используйте для транспортировки грузовик-платформу. Поэтому в случае поломки обратитесь в сервисный центр.

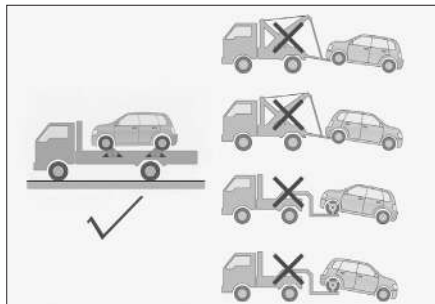

93143574E657

Во время транспортировки автомобиль следует зафиксировать.

⚠ Предупреждение

- › Следует соблюдать требования местных нормативных актов относительно буксировки.
- › Перевозить данный автомобиль можно только на платформе. Запрещается перевозить автомобиль с опорой колес на землю, в противном случае он может быть серьезно поврежден.
- › Использование буксировочных крюков, буксировочных тросов или цепей для буксировки автомобиля запрещено.

Толкание автомобиля

⚠ Предупреждение

Запрещено толкать автомобиль вниз по склону и по инерции.

Для эвакуации поврежденного автомобиля из опасной зоны допускается его толкание на расстояние не более 50 м с максимальной скоростью не более 5 км/ч.

При толкании автомобиля должны быть выполнены следующие условия:

1. Запустите двигатель, переместите селектор переключения передач в положение N.

Если двигатель не заводится, включите зажигание, после чего переместите селектор переключения передач в положение N.

2. Включите аварийную световую сигнализацию, отключите стояночный тормоз и начинайте толкать автомобиль.

Буксировочный крюк

⚠ Внимание

В определенных обстоятельствах для буксировки автомобиля на платформу может быть использован буксировочный крюк.

- › Возможность использования буксировочного крюка для буксировки автомобиля на платформу определяется положением автомобиля и величиной дорожного просвета.
- › Если склон слишком крутой, или дорожный просвет под автомобилем недостаточен, использование буксировочного крюка может привести к повреждению автомобиля.
- › При необходимости поднимите автомобиль с помощью подъемного устройства буксирующего транспортного средства.

Передний буксировочный крюк

1. С помощью отвертки с плоским наконечником, обернутым тканью, снимите заглушку буксировочного крюка.



59E93B5A14D2

Буксировка автомобиля

2. Вкрутите буксировочную проушину в отверстие по часовой стрелке и затяните. Убедитесь, что она закреплена надежно.



AB99EBA37B75

Задний буксировочный крюк

1. С помощью отвертки с плоским наконечником, обернутым тканью, снимите заглушку буксировочного крюка.



244CB436E14D

2. Вкрутите буксировочную проушину в отверстие по часовой стрелке и затяните. Убедитесь, что она закреплена надежно.



B321D918C761

Разрядка аккумуляторной батареи

Признаки низкого заряда аккумуляторной батареи

- › Автомобиль не заводится.
- › Передние фары горят менее ярко, чем обычно.
- › Звуковой сигнал не работает или звучит тихо.

Вспомогательная клемма

Если двигатель не запускается из-за низкого заряда аккумулятора, его можно запустить с помощью аккумулятора другого автомобиля, подключив аккумулятор через пусковые провода. Подключаемый пусковой провод должен иметь минимальное сечение 30 мм².

⚠ Внимание

- › Не все автомобильные аккумуляторы подходят для этого. Для запуска от сторонней аккумуляторной батареи можно использовать только аккумуляторы с номинальным напряжением 12 В.
- › Нельзя заводить автомобиль, буксиря или толкая его.

Вспомогательная клемма располагается вблизи блока предохранителей моторного отсека.

Снимите крышку блока предохранителей, чтобы увидеть вспомогательную положительную клемму. (▷ стр. 195)

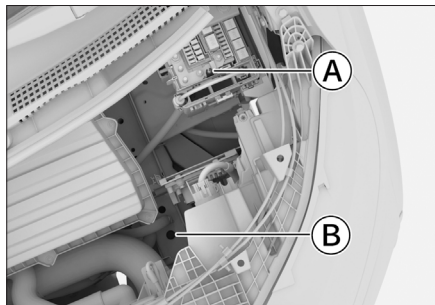

1B1F4A517C35

- Ⓐ Вспомогательная положительная клемма
- Ⓑ Вспомогательная отрицательная клемма

Подключение внешнего кабеля

Перед началом работы выключите все ненужные приборы, например, радиоприемник, на автомобиле-доноре или обесточенном автомобиле.

1. Подсоедините положительную клемму внешнего кабеля к положительной клемме аккумулятора автомобиля-донора или вспомогательной положительной клемме.
2. Подсоедините другой конец кабеля к положительной клемме аккумулятора автомобиля, у которого заканчивается заряд, или положительной клемме автомобиля-донора.
3. Подсоедините отрицательную клемму внешнего кабеля к отрицательной клемме аккумулятора автомобиля-донора или вспомогательной отрицательной клемме.
4. Подсоедините другой конец кабеля к отрицательной клемме аккумулятора автомобиля, у которого заканчивается заряд, или отрицательной клемме автомобиля-донора.

⚠ Предупреждение

- › При зарядке аккумулятора или запуске двигателя от сторонней аккумуляторной батареи из аккумулятора может выделяться газ. При этом существует опасность взрыва. Необходимо держать аккумуляторную батарею вдали от источников искр, открытого огня и иных легковоспламеняющихся материалов.
- › Аккумуляторная жидкость отличается едкостью и может нанести серьезный вред глазам и коже. При случайном соприкосновении с аккумуляторной жидкостью необходимо немедленно промыть поврежденный участок большим количеством воды и обратиться к врачу.
- › Подключая и снимая пусковые провода, следите, чтобы они не попадали в вентилятор, не спутывались с ремнями и т. п.
- › Убедитесь, что пусковые провода подключены правильно. Между их клеммами должно быть определенное расстояние, обеспечивающее невозможность их контакта.

Разрядка аккумуляторной батареи

Запуск двигателя от аккумуляторной батареи другого автомобиля

1. Запустите автомобиль-донор и поддерживайте работу двигателя примерно 5 минут.
2. Запустите автомобиль с разряженным аккумулятором.

Если автомобиль с разряженной батареей не заводится, следует подождать несколько минут перед повторным запуском, чтобы разряженная батарея могла получить ток.

Если автомобиль успешно завелся, отключите все сторонние провода в порядке, обратном подключению.

⚠ Внимание

Если аккумуляторная батарея часто разряжается, обратитесь в сервисный центр для ее проверки.

ℹ Полезная информация

Если Вы не можете своевременно заметить элемент питания ключа, можно временно использовать механический ключ для отпирания или запираания дверей. (▷ стр. 212)

⚠ Предупреждение

В смарт-ключе установлен элемент питания таблеточного типа.

- › Элементы питания, установленные в автомобильном ключе, представляют опасность, поэтому всегда должны храниться в недоступном для детей месте, независимо от того, новые они или использованные.
- › При проглатывании или попадании в любую часть тела элемент питания может стать причиной серьезной или смертельной травмы в течение 2 часов или менее.
- › При подозрении, что элемент питания был проглочен или попал внутрь организма, немедленно обратитесь за медицинской помощью.

- › Утилизируйте использованные элементы питания в соответствии с местным законодательством. Неправильная утилизация использованных элементов питания может нанести вред окружающей среде.

⚠ Внимание

- › Выполняйте все операции сухими руками — влага может вызвать коррозию элемента питания.
- › Смарт-ключ содержит электронные компоненты, в связи с этим его необходимо защищать от ударов, воздействия высокой температуры, солнца, жидкостей, влаги, коррозии и т. п.
- › Не трогайте и не перемещайте компоненты ключа.
- › Соблюдайте полярность элемента питания.
- › При замене элемента питания будьте внимательны, не потеряйте детали.

1. Откройте заднюю крышку ключа.

С помощью небольшой отвертки с плоским наконечником, обернутым тканью, подденьте в месте, указанном стрелкой на рисунке. Когда фиксация ослабнет, продолжайте медленно двигать отвертку вдоль стыка слева и справа, чтобы снять всю заднюю крышку.



3BCBFDAD74A5

Разрядка аккумуляторной батареи

2. Снимите поддон элемента питания.



EC7164F58E58

3. Извлеките старый элемент питания и вставьте новый элемент в паз.



AC45BC22E7C1

При установке элемента питания его положительный полюс должен быть обращен вниз.

Тип элемента питания: CR2032

4. Установите поддон элемента питания и заднюю крышку ключа.

После завершения сборки убедитесь в исправной работе всех кнопок ключа.

При перегреве двигателя

i Полезная информация

Экстремальные условия эксплуатации (например, буксировка, подъем по склону, перегрузка и т. д.) могут привести к перегреву двигателя и снижению общей мощности автомобиля.

Признаки перегрева

- › Указатель температуры охлаждающей жидкости находится в красной зоне.
- › На комбинации приборов появляется предупреждающее сообщение, и раздается звуковой сигнал.
- › Слабое ускорение при работающем двигателе.
- › Из-под капота идет пар.
- › Компрессор кондиционера может автоматически отключиться.

Способы устранения

1. Остановите автомобиль в безопасном месте и выключите систему климат-контроля перед тем, как заглушить двигатель.
2. Проверьте, выходит ли пар из-под капота.
 - › Если его нет, откройте крышку капота.
 - › Если пар есть, дождитесь, пока он прекратится, а затем откройте крышку капота.
3. Проверьте уровень охлаждающей жидкости.
 - › Если уровень недостаточен, долейте жидкость.
 - › Также убедитесь в отсутствии утечек в патрубках системы охлаждения. При обнаружении утечки обратитесь в сервисный центр.
4. Убедитесь в отсутствии посторонних предметов в радиаторе.

При обнаружении предметов, которые могут мешать теплоотдаче, уберите их из радиатора.
5. После запуска двигателя проверьте, работает ли вентилятор охлаждения (убедитесь в том, что вентилятор работает, на слух, и проверив поток воздуха).

- › Если вентилятор не работает, немедленно выключите автомобиль и обратитесь в сервисный центр.
- › Если вентилятор работает нормально, как можно скорее обратитесь в сервисный центр для проверки автомобиля.

⚠ Предупреждение

- › Если из-под капота идет пар, не следует сразу же открывать крышку капота. Это может привести к ожогам.
- › Если радиатор сильно нагрет, не снимайте крышку радиатора и крышку расширительного бачка. Это может привести к получению ожогов и других серьезных травм в результате выброса пара или охлаждающей жидкости.
- › Открывая крышку расширительного бачка, не прикасайтесь и не приближайтесь к вентилятору охлаждения и его ремням. Оберните крышку тканью и аккуратно откройте ее.
- › Не прикасайтесь и не приближайтесь к вентилятору охлаждения и ремням при работающем двигателе. Руки и одежда могут попасть внутрь, что приведет к серьезным травмам.
- › Не доливайте охлаждающую жидкость при перегретом двигателе. Это может привести к его поломке. Охлаждающую жидкость необходимо добавлять после полного охлаждения двигателя.

⚠ Внимание

Если во время движения автомобиля указатель температуры охлаждающей жидкости снова оказывается в красной зоне, необходимо как можно скорее обратиться в ближайший официальный сервисный центр.

Система вызова экстренных служб

Использование данной системы для звонка в единую дежурно-диспетчерскую службу (PSAP) разрешается, только если Вам необходима помощь органов правопорядка или медицинских организаций.

Кнопка экстренного вызова (с индикатором) расположена на панели управления освещением.

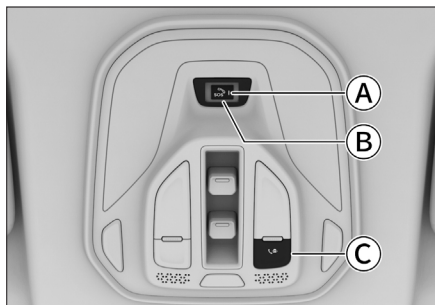

А Световой индикатор экстренного вызова

Б Кнопка экстренного вызова (sos)

Нажмите на защитную крышку, чтобы открыть ее и получить доступ к кнопке экстренного вызова.

⚠ Предупреждение

Если нет необходимости в использовании кнопки экстренного вызова, убедитесь, что ее защитная крышка закрыта.

С Кнопка вызова оператора (☎)

Вызов оператора

Длительное нажатие на кнопку вызова оператора ☎ инициирует вызов оператора.

Связавшись с оператором, можно получить консультацию, запросить оказание сервисной помощи и т. д.

Длительное нажатие на кнопку вызова оператора ☎ во время разговора завершает вызов.

Вызов экстренной помощи

Когда зажигание включено, длительное (2–5 секунд) нажатие кнопки sos инициирует вызов в PSAP. Вместе с началом вызова система также направит в PSAP информацию о местонахождении автомобиля и другую информацию. Чтобы отменить вызов, в течение 5 секунд после начала набора номера нажмите на кнопку sos и удерживайте ее более 1 секунды.

ℹ Полезная информация

Когда соединение установлено, оно может быть прервано только оператором единой дежурно-диспетчерской службы.

Если зажигание включено, то при сильном столкновении или опрокидывании автомобиля система выполнит звонок в PSAP автоматически. Вместе с началом вызова система также направит в PSAP информацию о местонахождении автомобиля и другие сведения.

⚠ Внимание

Поскольку на функцию вызова службы экстренной помощи влияет множество факторов, следующие ситуации (в том числе) могут привести к тому, что телефон службы экстренной помощи будет недоступен:

- › При отказе и повреждении автомобильной сети экстренные вызовы невозможны.
- › При повреждении звукового оборудования, повреждении или отсоединении проводки, подключенной к автомобильной сети или звуковому оборудованию, Вы не сможете связаться со службой экстренной помощи.
- › Если подушка безопасности не сработает при легком столкновении или ударе, она не сможет автоматически инициировать вызов службы экстренной помощи. Вызов можно выполнить вручную или иными способами.
- › Если кнопка экстренного вызова повреждена, вызов службы экстренной помощи не может быть выполнен вручную.

Система вызова экстренных служб

- › Если сигнал мобильной сети слабый, подвергается помехам или блокируется, вызов службы экстренной помощи не сработает.
- › Повреждение оборудования GPS или нахождение в зоне со слабым сигналом (например, в подземном гараже, туннеле, горной местности) могут привести к невозможности определения местонахождения автомобиля.
- › После выключения бортовой сети экстренные вызовы невозможны.
- › При невозможности получить услугу экстренной помощи из-за беспорядков, пожара, наводнения, урагана, взрыва, войны, действий правительства, распоряжений судебно-административных органов, социальной среды и других форс-мажорных обстоятельств.
- › Если Вы загружаете и устанавливаете другое программное обеспечение или посещаете другие сайты, содержащие вирусы, троянские программы или другие вредоносные программы, которые угрожают безопасности Вашего оборудования и данных, Вы не сможете получить услугу экстренной помощи.
- › Если иные объективные обстоятельства делают недоступным вызов службы экстренной помощи.

Световой индикатор экстренного вызова

Когда зажигание включено, индикатор экстренного вызова может находиться в следующих режимах:

Состояние индикатора	Описание режима
Через 6 секунд красный свет индикатора сменится желтым на 24 секунды	Включение питания для самодиагностики
Горит зеленым цветом	Система находится в нормальном состоянии в режиме готовности

Состояние индикатора	Описание режима
Быстро мигает зеленым цветом	Система находится в режиме связи
Постоянно горит желтым цветом	Ожидание обратного звонка от службы PSAP
Постоянно горит красным цветом	Самодиагностика системы обнаружила неустранимую неисправность

Полезная информация

При неисправности системы как можно скорее обратитесь в сервисный центр для диагностики.

Предупреждение

Запрещено модифицировать систему экстренного вызова.

Резервный аккумулятор

Система экстренного вызова снабжена резервной аккумуляторной батареей. Она обеспечивает нормальную работу системы, если аккумулятор автомобиля выйдет из строя при ДТП.

При отсутствии неисправностей, если заряд резервной аккумуляторной батареи недостаточен, система автоматически заряжает ее после запуска двигателя.

Полезная информация

Срок службы резервной аккумуляторной батареи составляет 3 года.

Чтобы получить информацию о состоянии резервной аккумуляторной батареи, можно обратиться в сервисный центр.

10

Эксплуатация и техническое обслуживание

Правила управления автомобилем	224	Уход за люком	247
Рекомендации по управлению автомобилем в период обкатки	228	Техническое обслуживание направляющих	248
Рекомендации по управлению автомобилем в неблагоприятных условиях ...	229	Уход за шинами.....	249
Необходимость технического обслуживания автомобиля	234	Уход за кузовом.....	251
Техническое обслуживание моторного отсека	235	Уход за салоном.....	253
Аккумуляторная батарея	240	Меры по предотвращению коррозии	255
Проверка и замена предохранителей	241	Длительное хранение автомобиля	256
Замена щеток очистителя ветрового стекла	243	Утилизация тяговой аккумуляторной батареи	257
Замена щетки очистителя заднего стекла	245	Техническое обслуживание автомобиля	258
Сброс программы управления фарами.....	246	График планового технического обслуживания.....	260
		Свидетельство о прохождении планового технического обслуживания.....	263

Правила управления автомобилем

Перед началом движения

Удалите посторонние предметы

Перед началом движения полностью очистите кузов автомобиля от снега, листьев и т. д.

Проверьте состояние автомобиля

Чтобы обеспечить безопасное и комфортное вождение, перед началом движения проверьте шины, уровень масла, освещение, внешний вид автомобиля и прочие позиции, подлежащие ежедневному осмотру. Если будет установлено, что требуется ремонт автомобиля, незамедлительно обратитесь в сервисный центр.

Проверьте двери и крышку капота

Перед началом движения убедитесь, что все двери автомобиля закрыты. Если какая-либо дверь закрыта не полностью, она может внезапно открыться при движении, что может привести к аварии.

Если капот открывался, то перед началом движения необходимо убедиться в том, что он закрыт. Незакрытая крышка капота может внезапно открыться при движении, что может привести к аварии.

Размещение вещей в салоне

На приборной панели

Запрещается размещать какие-либо предметы на приборной панели. Это может не только препятствовать обзору водителя, но и негативно повлиять на безопасность в начале и во время движения, создав риск аварии.

В ногах водителя

Запрещается размещать какие-либо предметы в ногах водителя. Они могут попасть под педали, что может привести к потере контроля над автомобилем и стать причиной аварии.

Если требуется использовать коврики, убедитесь, что они подходят для данного автомобиля. Использование ковриков несоответствующей формы, неправильное расположение или наложение ковриков один на другой могут препятствовать нажатию педалей, что сделает невозможным запуск двигателя, затруднит или сделает невозможным переключение передач, а также может привести к аварии.

Под сиденьями

Запрещается размещать какие-либо предметы под сиденьями. Это может препятствовать регулировке положения сидений или сделать невозможной их фиксацию, что может привести к аварии.

На спинках сидений

Не размещайте подушки и иные предметы между спиной и спинкой кресла. Это не только нарушает правильность положения водителя при вождении, но и препятствует обеспечению защитных функций ремня безопасности и подголовника в случае столкновения, что может привести к получению опасной для жизни травмы.

На стеклах окон

Запрещается прикреплять к стеклам предметы на вакуумных присосках.

Присоски могут сработать по принципу линзы, что может привести к возгоранию.

Во время движения

Соблюдайте скоростной режим

Запрещается превышать скорость, указанную на знаках ограничения скорости.

Не перегружайте автомобиль

Движение на перегруженном автомобиле опасно.

Запрещено превышать установленное максимальное число пассажиров и максимальный вес груза, а также перевозить пассажиров в багажном отделении.

Воздержитесь от управления автомобилем, если чувствуете сильную усталость

Управление автомобилем в состоянии усталости крайне опасно. Скорость принятия решений, зрение и концентрация усталого водителя значительно снижаются, что может привести к серьезной аварии.

Запрещается выключать питание автомобиля

При выключении питания автомобиля во время движения перестанут работать усилитель тормозов и система усиления рулевого управления, что приведет к ухудшению эффективности торможения и может стать причиной аварии.

Запрещено длительное удержание руля в крайнем положении

Продолжительное использование рулевого колеса в крайнем положении может привести к снижению эффективности системы управления, что будет ощущаться в виде увеличения усилия при повороте рулевого колеса.

Торможение

Во время движения запрещается в течение долгого времени удерживать педаль тормоза или двигаться с включенным стояночным тормозом. Это может привести к преждевременному износу тормозных колодок или перегреву деталей тормозной системы, что снизит эффективность торможения и может привести к аварии.

Звук при износе тормозных колодок

Если тормозные колодки изнашивались и требуют замены, со стороны дискового тормозного механизма будет слышен характерный звук.

Если при торможении слышен посторонний звук, продолжать движение запрещается. В противном случае возможны сильный износ тормозных дисков и повреждение элементов тормозной системы, что снизит эффективность торможения и может привести к аварии.

Разрыв шины

Запрещается продолжать движение с поврежденной шиной. Движение в таком случае крайне опасно и может привести к аварии. Кроме того, это может стать причиной повреждения колеса, подвески и кузова. В подобной ситуации необходимо немедленно заменить колесо.

В следующих ситуациях следует проверить целостность шин:

- › Вибрация рулевого колеса.
- › Нехарактерная вибрация автомобиля.
- › Нехарактерный крен автомобиля.

При повреждении шины во время движения крепко удерживайте рулевое колесо и осторожно нажмите на педаль тормоза, чтобы снизить скорость. Экстренное торможение и резкое вращение рулевого колеса могут привести к потере контроля над автомобилем.

Сильный удар о днище автомобиля, шину или колесо

В случае сильного удара о днище автомобиля, шину, колесо или элементы системы привода немедленно остановите автомобиль в безопасном месте и выполните осмотр. Проверьте, нет ли утечек тормозной жидкости и топлива, а также деформаций и повреждений подвески, шин, колес, аккумуляторной батареи, элементов системы привода. Если произошла утечка или повреждение, дальнейшее движение может привести к аварии.

На спуске

Запрещается выключать питание автомобиля или двигаться на нейтральной передаче.

Если выключить питание автомобиля при движении под уклон, усилитель тормозов и система усиления рулевого управления не будут работать, что может снизить эффективность торможения и потребует большого усилия для управления рулевым колесом. Это может стать причиной аварии.

На участках с перепадами высоты

Остановив автомобиль у бордюрного камня или на участке со значительным перепадом высоты, убедитесь, что шины не деформируются в результате контакта с бордюром или прочими препятствиями. Переезжая бордюрный камень, искусственную неровность и подобные препятствия, следует снизить скорость и по возможности двигаться под прямым углом к препятствию. В противном случае возможно повреждение шин (особенно их боковин).

В следующих ситуациях следует снизить скорость и соблюдать осторожность, чтобы не повредить бампер:

- › На участках со ступенчатым спуском, например на въезде или выезде с автостоянки.
- › На въезде на многоуровневую парковку и других участках с крутыми подъемами.
- › На участках с неровностями и колеями от колес.
- › На участках с ямами.
- › При съезде с ровного участка на уклон, или наоборот.
- › При переезде искусственной неровности или остановке у бордюра.

На мокрых, заснеженных, обледенелых дорогах и иных скользких поверхностях

Экстренное торможение, резкое ускорение, резкое вращение рулевого колеса при движении по скользкой дороге могут стать причиной заноса и потери контроля над автомобилем, что может привести к аварии.

При движении в холодную погоду по мостам, затененным участкам и иным местам, где мог образоваться лед, следует снизить скорость.

На затопленной дороге

При движении по затопленной дороге соблюдайте осторожность.

Передвижение по затопленным дорогам может вызвать короткое замыкание в электрических компонентах и их повреждение, а также стать причиной серьезной аварии.

Также при движении по затопленной дороге намокают тормозные колодки, что способно снизить эффективность торможения и стать причиной аварии. После преодоления затопленного участка несколько раз нажмите на педаль тормоза, чтобы разогреть тормоза и убедиться, что они работают исправно.

Меры предосторожности для пассажиров

Не перемещайтесь по салону

Во время движения не покидайте свое место и не перемещайтесь по салону. В противном случае при экстренном торможении можно получить травму.

Не высовывайте голову или руки из окон или люка

При экстренном торможении или закрытии окон можно удариться о раму, что может привести к получению серьезных травм вплоть до летального исхода.

Не держите детей на коленях

Запрещается держать младенцев и детей на руках, даже если Вы сами пристегнуты ремнем безопасности. Также запрещено каким-либо образом пристегивать детей с помощью ремней безопасности для взрослых. В противном случае при экстренном торможении или столкновении существует риск получения серьезных травм вплоть до летального исхода.

Не позволяйте детям управлять дверьми, окнами и люком

Управляя дверьми, окнами или люком, дети могут защемить руки, голову, шею и другие части тела, что может привести к получению серьезных травм.

Открыв дверь во время движения, ребенок может выпасть и получить серьезные и даже смертельные травмы.

Используйте детские замки и блокируйте окна, чтобы предотвратить несчастные случаи по причине неосторожного обращения детей с окнами и дверьми.

Остановка и стоянка автомобиля

Не останавливайте автомобиль вблизи легковоспламеняющихся материалов

Старайтесь избегать участков с большим количеством травы и легковоспламеняющихся предметов, не останавливайте автомобиль на таких участках.

Если позади автомобиля находятся объекты из древесины или фанеры, во избежание возгорания автомобиль должен стоять на достаточном расстоянии от таких материалов.

Не запускайте двигатель на длительное время в плохо проветриваемых помещениях

Запрещается включать двигатель на длительное время в гаражах и местах с плохой вентиляцией, так как в них будут скапливаться выхлопные газы, что может привести к отравлению угарным газом, что может нанести серьезный ущерб здоровью и стать причиной смерти.

Экономичное вождение

Будьте внимательны

Сохраняйте достаточную дистанцию до впереди идущего транспортного средства, избегайте ненужного ускорения и торможения. Движение с постоянной скоростью увеличивает запас хода автомобиля.

Избегайте перегрузки

Большая нагрузка или перегрузка автомобиля увеличивают потребление им энергии. Перед началом движения уберите ненужные предметы из автомобиля.

Регулярно проверяйте давление воздуха в шинах

Слишком низкое давление в шинах увеличивает сопротивление качению, что, в свою очередь, увеличивает расход энергии и износ шин.

Проходите плановое техническое обслуживание

Регулярное техническое обслуживание обеспечивает более длительную и экономичную эксплуатацию автомобиля.

Выключайте неиспользуемое электрооборудование

Выключайте кондиционер, подогрев сидений и обогрев заднего стекла, когда это не требуется, чтобы снизить потребление энергии.

Закрывайте окна и люк

При открытых окнах и люке увеличивается сопротивление воздуха, поэтому закрывайте их, когда в этом нет необходимости, чтобы снизить потребление энергии.

Используйте движение по инерции

При приближении к светофору с красным сигналом или при движении под уклон отпуская педаль газа, позволяя автомобилю двигаться по инерции.

Рекомендации по управлению автомобилем в период обкатки

Шины

В первые 500 км пробега на новых шинах следует соблюдать особую осторожность.

В начале эксплуатации новые шины не обеспечивают оптимального сцепления, поэтому они должны пройти период обкатки.

Тормозные колодки

На первых 400 км эксплуатации новые тормозные колодки не обеспечивают максимальную эффективность торможения.

Для ее достижения они должны пройти обкатку. При ощущении, что тормозная система не обеспечивает достаточного тормозного эффекта, нажимайте на педаль тормоза сильнее, чтобы увеличить тормозное усилие.

Во время обкатки тормозную систему не следует подвергать большим нагрузкам. Например, не следует применять экстренное торможение, особенно при очень высокой скорости движения автомобиля и при движении по склону.

Внимание

- › Тормозные диски и тормозные колодки могут изнашиваться с различной интенсивностью в зависимости от условий эксплуатации.
- › При определенных скорости, тормозной силе и условиях окружающей среды (температура, влажность) во время торможения может раздаваться звук. Это нормальное явление.

Рекомендации по управлению автомобилем в неблагоприятных условиях

Вождение в условиях тумана

Включайте противотуманное освещение

При движении в условиях тумана необходимо включить противотуманные фары и фонари.

Используйте звуковой сигнал для предупреждения других водителей и пешеходов

Услышав звуковой сигнал от другого водителя, сразу подайте ответный сигнал, обозначив местонахождение Вашего автомобиля.

Снизьте скорость и соблюдайте осторожность

В условиях тумана следует двигаться на минимальной скорости и поддерживать достаточную дистанцию до движущегося впереди автомобиля.

Не протирайте запотевшие стекла во время движения

По причине значительной разности температур внутри и снаружи автомобиля ветровое стекло часто запотевает изнутри, что ухудшает обзор. В таком случае включите функцию обогрева стекол или слегка приоткройте окна, чтобы температура внутри и снаружи автомобиля сравнялась. Это поможет избежать запотевания.

Если требуется протереть стекло, остановите автомобиль. Не делайте этого во время движения.

Вождение в условиях дождя

Соблюдайте осторожность при движении по скользкой дороге

Во время дождя возможны ухудшение видимости, запотевание ветрового стекла и пробуксовка колес. В таких случаях соблюдайте особую осторожность.

Экстренное торможение, резкое ускорение, резкое вращение рулевого колеса при движении по мокрой дороге могут стать причиной заноса и потери контроля над автомобилем, что может привести к аварии.

Следует снизить скорость, поскольку во время дождя между колесами и поверхностью дороги образуется пленка воды, что приводит к потере сцепления с дорожным покрытием.

⚠ Предупреждение

По возможности избегайте вождения в сильный дождь.

Преодоление затопленного участка (брода)

Меры предосторожности при преодолении затопленного участка

- › Перед преодолением затопленного участка проверьте глубину. Если она слишком велика, или ее невозможно определить, следует объехать затопленный участок. В этом случае движение вброд запрещено.
- › Изучите дорогу. Не двигайтесь по неизвестному участку, поскольку под водой могут быть скрыты такие препятствия, как канавы, люки и т. п.
- › Запрещается заезжать в воду, когда глубина воды превышает половину высоты колес.
- › Преодолевайте брод на низкой скорости (не более 10 км/ч), не останавливая автомобиль и не переключая передачи.
- › Проезжая перекресток, избегайте попадания волн, создаваемых впереди идущими автомобилями, на решетку радиатора.
- › Если при движении по воде возникает неисправность, приводящая к отключению питания (остановке двигателя), не пытайтесь снова запустить двигатель. Немедленно обратитесь в сервисный центр для решения проблемы.

Рекомендации по управлению автомобилем в неблагоприятных условиях

Осмотр и обслуживание после преодоления затопленного участка вброд

Преодолев затопленный участок, выполните следующие действия:

- › Несколько раз слегка нажмите на педаль тормоза и убедитесь в исправности тормозной системы.
- › Проверьте звуковой сигнал.
- › Проверьте все осветительные приборы.
- › Как можно скорее обратитесь в сервисный центр для осмотра автомобиля. Если при преодолении затопленного участка в узлы системы трансмиссии попала вода, она может смешаться со смазкой и вызвать неполадки в работе системы.

⚠ Внимание

- › Преодоление затопленного участка вброд является чрезвычайной мерой и не должно производиться регулярно.
- › Преодоление затопленного участка вброд может привести к повреждению двигателя и электрических компонентов.
- › Избегайте езды по участкам с соленой или морской водой или пляжам, так как соль может вызвать коррозию автомобиля. Если это все же случилось, необходимо немедленно промыть пресной водой все детали, которые контактировали с соленой водой.

Управление автомобилем в жаркое время года

Жаркая погода и высокая температура воздуха не способствуют нормальной эксплуатации автомобиля и негативно сказываются на здоровье водителя. Чтобы обеспечить безопасность движения, соблюдайте следующие меры предосторожности:

Не допускайте перегрева двигателя

В жаркую погоду увеличивается вероятность перегрева двигателя. Поэтому в жаркую погоду необходимо уделять особое внимание проверке и обслуживанию системы охлаждения, своевременно удалять посторонние предметы, попадающие между пластинами радиатора.

Следите за давлением воздуха в шинах

Давление воздуха внутри шин увеличивается в результате воздействия высокой температуры, и в жаркое время года при высоких температурах шины могут лопнуть.

При повреждении шины во время движения крепко удерживайте рулевое колесо и осторожно нажмите на педаль тормоза, чтобы снизить скорость. Не применяйте экстренное торможение и не поворачивайте резко рулевое колесо. Это может привести к потере контроля над автомобилем.

Не допускайте теплового удара

В жаркое время года солнечная активность и высокая температура могут стать причиной теплового удара. Обеспечьте хорошую вентиляцию салона и не управляйте автомобилем в состоянии усталости.

⚠ Предупреждение

Не оставляйте детей в закрытом автомобиле без присмотра.

- › Находясь в автомобиле в одиночку, ребенок может подвергнуться тепловому удару или обезвоживанию, что нанесет вред здоровью и даже может привести к смертельному исходу.
- › Находясь в автомобиле без присмотра, ребенок может вызвать пожар, играя со спичками, зажигалкой и тому подобными предметами.

Рекомендации по управлению автомобилем в неблагоприятных условиях

⚠ Внимание

Не оставляйте в автомобиле зажигалки, аэрозольные баллоны, банки с газированными напитками, очки.

- › В условиях высокой температуры воздуха утечка газа из зажигалки или аэрозольного баллончика либо разрыв баллончика могут привести к возгоранию.
- › Если разорвется банка с газированным напитком, контакт жидкости с электрическими компонентами может привести к замыканию.
- › Из-за высокой температуры воздуха в салоне полимерные линзы очков могут деформироваться и треснуть.

Управление автомобилем в холодное время года

В холодное время года транспортные средства могут быть покрыты снегом или льдом, а движущиеся части, такие как дверные ручки, окна, зеркала заднего вида и стеклоочистители, могут замерзнуть. Чтобы защитить Ваш автомобиль от замерзания и обеспечить его нормальную эксплуатацию, выполняйте следующие рекомендации для обеспечения идеальных впечатлений от вождения в холодное время года.

Подготовка перед вождением

Перед наступлением холодного сезона или перед поездкой в холодные районы необходимо выполнить следующие подготовительные работы:

- › Убедитесь, что омывающая жидкость для ветрового стекла подходит для температуры в данной местности, чтобы предотвратить ее замерзание и нанесение ущерба автомобилю.
- › Чтобы обеспечить хорошую защиту от замерзания, проверьте и подтвердите тип охлаждающей жидкости. Используйте только тип охлаждающей жидкости, указанный для Вашего автомобиля. (▷ стр. 243)
- › Проверьте и подтвердите тип моторного масла. Следует использовать только тип моторного масла, указанный для Вашего автомобиля. (▷ стр. 243)

- › В холодное время года производительность аккумуляторов снижается. Обратитесь в сервисный центр для проверки аккумулятора и выяснения, обладает ли аккумулятор достаточной мощностью для запуска двигателя.
- › В зависимости от условий движения можно заранее подготовить аварийные принадлежности, такие как сигнальные лампы, лопаты для снега, скребки для окон, пусковые кабели и т. д.

Для обеспечения более комфортного вождения можно использовать следующее:

- › Заранее заведите автомобиль и включите такие функции, как кондиционер и подогрев сидений, чтобы сделать салон более комфортным.

Если автомобиль имеет функцию дистанционного управления, можно попробовать управлять им через приложение на мобильном телефоне.

- › Включите функцию теплоизоляции/охлаждения аккумулятора при подключении зарядного пистолета. После завершения медленной зарядки температура тягового аккумулятора сохранится в оптимальном рабочем диапазоне, что благоприятно скажется на дальности хода автомобиля. (▷ стр. 116)
- › После парковки обратите внимание на необходимость удалить снег и воду с ручек дверей, чтобы они не замерзли.
- › В холодное время дорожное покрытие может быть покрыто снегом или льдом. Чтобы улучшить проходимость автомобиля и уменьшить боковое скольжение автомобиля, обратитесь в сервисный центр для замены и установки зимних шин или цепей противоскольжения.

Рекомендации по управлению автомобилем в неблагоприятных условиях

Зимние шины

В холодное время года при низких температурах в связи с некоторыми особенностями стандартных шин (ширина, состав каучука, рисунок протектора) снижается их упругость, падают тормозное и тяговое усилия, а также увеличивается уровень шума. В некоторых случаях возможно возникновение трещин, аномального износа и прочих неустраняемых повреждений. В холодное время года, когда температура опускается ниже 7 °С, рекомендуется использовать зимние шины. Зимние шины могут значительно улучшить управляемость автомобиля, улучшить реакцию при торможении и сократить тормозной путь.

i Полезная информация

Всесезонные шины с маркировкой M+S являются эффективными в холодное время года, однако, как правило, их эффективность ниже, чем у зимних шин. Особенно важно использовать зимние шины при движении по заснеженным и обледеневшим дорогам.

⚠ Предупреждение

Несмотря на то что использование зимних шин улучшает эксплуатационные характеристики автомобиля, при управлении в холодное время года следует соблюдать осторожность.

- › Скорость и режим движения следует выбирать с учетом видимости, погодных условий, состояния дороги и транспортной ситуации.
- › Не превышайте максимально допустимые скорость и нагрузку, указанные для используемых зимних шин.

⚠ Внимание

Сильный износ протектора зимних шин в значительной степени снижает их пригодность для использования в холодное время года. Старые зимние шины даже при отсутствии признаков износа протектора также существенно теряют пригодность к использованию. Для ознакомления с критериями замены зимних шин обратитесь к Вашему дилеру.

Правила использования зимних шин

- › Выполняйте соответствующие требования законодательства, принятые в Вашей стране.
- › Зимние шины должны быть установлены на все колеса.
- › Используйте зимние шины того же размера, что и летние.
- › Тип, размер (окружность качения), рисунок протектора всех используемых зимних шин должны быть одинаковыми.
- › Зимние шины можно использовать только в холодное время года.
- › Важно соблюдать все ограничения, установленные для зимних шин (максимальная скорость, максимальная нагрузка и т. д.). Несоблюдение этих требований может привести к повреждению шин и стать причиной аварии.
- › Нельзя устанавливать шины против указанного направления вращения.

Цепи противоскольжения

Использование цепей противоскольжения регулируется государственными нормами. Используемые цепи должны соответствовать местному законодательству.

Цепи противоскольжения устанавливаются только на ведущие колеса. Запрещено устанавливать цепь противоскольжения только на одно колесо. При установке следуйте указаниям производителя и надежно закрепляйте цепи.

⚠ Внимание

Устанавливая цепи противоскольжения, соблюдайте следующие меры предосторожности:

- › Неправильный размер или неправильная установка цепей может стать причиной повреждения тормозной системы, подвески, кузова и шин. Используйте подходящие цепи противоскольжения и соблюдайте правила их установки.

Рекомендации по управлению автомобилем в неблагоприятных условиях

- › Для установки цепей противоскольжения остановите автомобиль на ровной площадке вдали от движения транспорта, включите аварийную световую сигнализацию и установите знак аварийной остановки позади автомобиля.
- › Перед установкой цепей противоскольжения на шины, необходимо выключить зажигание и применить стояночный тормоз.
- › Не устанавливайте цепи при недостаточном давлении в шинах.
- › Будьте осторожны, чтобы не повредить колесные диски.

⚠ Предупреждение

При движении с цепями противоскольжения соблюдайте следующие меры предосторожности:

- › После установки цепей противоскольжения скорость движения не должна превышать 40 км/ч либо рекомендованную производителем цепей противоскольжения максимальную скорость, в зависимости от того, какое из значений скорости меньше.
- › После прохождения расстояния 0,5–1 км с момента установки цепей противоскольжения в целях безопасности осмотрите цепи и проверьте правильность их установки. Если цепи противоскольжения ослаблены, подтяните или переустановите их.
- › Установка цепей противоскольжения может ухудшить управляемость автомобиля. По возможности избегайте резкого ускорения, резкого вращения рулевого колеса и экстренного торможения, поскольку это может привести к аварии.
- › Если Вы слышите, что цепь противоскольжения задевает кузов или днище, немедленно остановитесь, проверьте цепи и перезатяните их. Если звук ударов продолжается, уменьшите скорость до тех пор, пока звук не прекратится.
- › Избегайте движения по ухабистой или неровной дороге.

- › Максимально снижайте скорость на поворотах, чтобы предотвратить потерю управляемости.
- › При отсутствии снега на дороге как можно скорее снимите цепи. В противном случае возможны ухудшение ходовых качеств автомобиля и серьезные повреждения шин.

Основы вождения

В холодное время года вождение должно выполняться с осторожностью, обращайтесь внимание на наличие на дороге снега и льда.

- › При движении по заснеженным дорогам снег может налипать на крылья колес, поэтому их следует вовремя проверять и очищать, в противном случае это может привести к затруднению рулевого управления или уменьшению угла поворота.
- › Если на ветровом и заднем стеклах, а также на зеркалах заднего вида лежит снег и закрывает обзор, их следует своевременно очищать. В то же время можно улучшить обзор за рулем с помощью функции размораживания.
- › Экстренное торможение, резкое ускорение, резкое вращение рулевого колеса при движении по скользкой дороге могут стать причиной заноса и потери контроля над автомобилем, что может привести к аварии.

⚠ Предупреждение

При временной остановке на заснеженной дороге необходимо выключить двигатель, либо необходимо предусматривать остановку автомобиля в хорошо проветриваемом месте. В противном случае выхлопные газы могут проникнуть в салон автомобиля, вызвав у пассажиров отравление угарным газом, что может привести к серьезным травмам или даже к летальному исходу.

Необходимость технического обслуживания автомобиля

Техническое обслуживание позволяет оценить состояние автомобиля и предотвратить его поломку

В процессе эксплуатации происходит неизбежный износ деталей автомобиля. Чтобы гарантировать безопасность управления автомобилем, необходимо регулярно проходить плановое техническое обслуживание и осуществлять ремонт автомобиля. Это позволит максимально долго сохранять эксплуатационные характеристики автомобиля.

Проведение технического обслуживания для обеспечения надежного рабочего состояния автомобиля

Во время технического обслуживания Вы можете провести необходимый профилактический ремонт узлов и деталей в соответствии с условиями их эксплуатации. Такие профилактические работы позволят Вам спокойно пользоваться автомобилем до следующего технического обслуживания.

Продление срока службы автомобиля и снижение эксплуатационных расходов

В процессе эксплуатации тормозные колодки, шины и прочие детали постепенно изнашиваются и приходят в негодность. Использование чрезмерно изношенных деталей может привести к неисправностям и даже стать причиной аварии. Поэтому необходимо проводить регулярное техническое обслуживание.

Компоновка моторного отсека

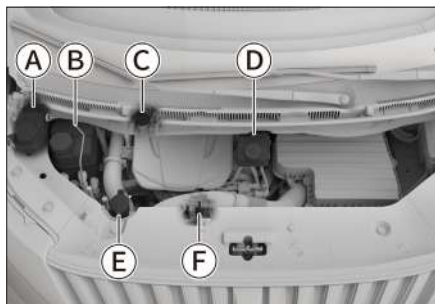

B722245DC2EA

- А Расширительный бачок (система охлаждения двигателя)
- Б Расширительный бачок (система охлаждения привода)
- С Пробка маслозаливной горловины двигателя
- Д Бачок тормозной жидкости
- Е Бачок жидкости стеклоомывателей
- Ф Маслоизмерительный щуп двигателя

⚠ Предупреждение

Моторный отсек — зона повышенной опасности. Проводя работы в моторном отсеке, будьте особенно внимательны!

Во избежание ожогов или возгорания при проверке уровня масла и его доливе необходимо соблюдать следующие меры предосторожности:

Переключите питание в режим OFF.

Включите стояночный тормоз.

Дайте двигателю (приводному электродвигателю) полностью остыть.

Не допускайте приближения детей к моторному отсеку.

Не допускайте попадания маслянистых жидкостей на горячий двигатель.

Не допускайте попадания воды в моторный отсек.

⚠ Внимание

При доливе масла ни в коем случае не допускайте смешения масел разных типов. В противном случае возможны серьезные неполадки и повреждение деталей автомобиля.

Предупреждающие наклейки в моторном отсеке



3E624E5B40D6

Наклейки находятся на передней стенке моторного отсека или на декоративной панели решетки радиатора и содержат следующую информацию:

› Информация о марке и объеме хладагента для системы кондиционирования.

› Предупреждение о том, что вентилятор охлаждения может включиться в любой момент, и что ни при каких условиях не допускается просовывать руки под защитный кожух вентилятора. Несоблюдение этого правила может привести к серьезным травмам при случайном включении вентилятора.

Стеклоомывающая жидкость

Долив

Откройте крышку бачка и медленно долейте жидкость, не допуская ее перелива. В случае перелива немедленно слейте избыточное количество жидкости.

Используйте только высококачественную омывающую жидкость, которая имеет хорошие очищающие свойства и не замерзает в холодную погоду.

Техническое обслуживание моторного отсека

i Полезная информация

- › Если уровень стеклоомывающей жидкости недостаточен, на комбинации приборов появится предупреждающий сигнал. В этом случае своевременно добавьте стеклоомывающую жидкость.
- › Если температура окружающей среды ниже 0 °С, следует использовать незамерзающую омывающую жидкость.
- › Храните омывающую жидкость в недоступном для детей месте.
- › Стеклоомывающая жидкость легко воспламеняется и должна храниться вдали от источников огня.

A Внимание

Не используйте мыльную воду или иные жидкости в качестве омывающей жидкости. Это может привести к повреждению лакокрасочной поверхности кузова.

A Предупреждение

Запрещено добавлять омывающую жидкость, когда двигатель разогрет, или когда он работает. Жидкость содержит спирт, и ее попадание на двигатель может привести к возгоранию.

Моторное масло

Проверка

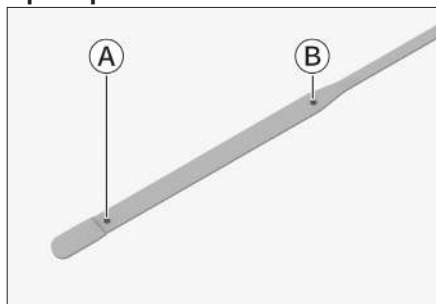

8F3D41CDBC64

- A** Нижняя метка
- B** Верхняя метка

Припаркуйте автомобиль на ровной площадке, прогрейте двигатель до нормальной рабочей температуры, после чего переведите выключатель зажигания в режим OFF. Через 10 минут извлеките маслоизмерительный щуп, протрите его и до упора вставьте обратно в направляющую трубку. Примерно через 10 секунд извлеките щуп и проверьте уровень масла.

Уровень масла должен находиться между нижней и верхней метками маслоизмерительного щупа.

Если уровень находится близко к нижней метке или ниже ее, следует долить масло, чтобы уровень находился посередине между нижней и верхней метками.

i Полезная информация

Форма маслоизмерительного щупа зависит от типа двигателя.

A Предупреждение

- › Во время работы двигателя держитесь подальше от вращающихся частей, таких как приводные ремни и вентиляторы, и не касайтесь их, поскольку существует опасность затягивания рук, одежды или инструментов, что может привести к несчастному случаю.
- › При проверке или доливе моторного масла необходимо соблюдать осторожность во избежание ожогов.
- › Когда моторное масло не используется, оно должно храниться надлежащим образом. Утечка масла в почву или в воду может вызвать загрязнение окружающей среды.

Долив

Открутите пробку маслозаливной горловины двигателя и медленно залейте моторное масло, избегая его перелива. В случае перелива немедленно слейте избыточное количество жидкости. В противном случае возможно повреждение деталей моторного отсека.

Используйте только чистое высококачественное моторное масло. От этого напрямую зависят эффективность работы и срок службы двигателя. Чтобы сохранить эксплуатационные характеристики автомобиля, используйте только масло указанного типа.

Присадки к моторному маслу

Для работы автомобиля не требуется добавление каких-либо присадок в моторное масло. Присадки не способствуют улучшению рабочих характеристик двигателя и не продлевают срок его службы. Напротив, они могут вступить в химическую реакцию с моторным маслом, что может привести к ухудшению свойств моторного масла и повреждению двигателя.

⚠ Внимание

- › Регулярно проверяйте уровень моторного масла и заменяйте его. В противном случае недостаточное количество масла или его старение будут приводить к плохой смазке вращающихся частей двигателя, в результате чего произойдет спекание масла и повреждение двигателя.
- › Моторное масло обладает смазывающими и охлаждающими свойствами. Даже при нормальной эксплуатации часть моторного масла, смазывающая поршни и клапаны, может проникать в камеры сгорания и сгорать, в результате чего уровень масла со временем снижается. Степень уменьшения объема масла зависит от условий эксплуатации автомобиля.
- › При добавлении моторного масла не допускайте его перелива.

Охлаждающая жидкость двигателя / приводного электродвигателя

Для проверки и заливки охлаждающей жидкости необходимо снять крышку моторного отсека, для этого требуются соответствующие профессиональные навыки. Без необходимости рекомендуется не снимать ее самостоятельно, а обратиться в сервисный центр.

Проверка

Регулярно проверяйте уровень охлаждающей жидкости в расширительном бачке.

Уровень жидкости должен находиться между верхней и нижней метками.

Если уровень охлаждающей жидкости находится ниже нижней метки, необходимо долить ее таким образом, чтобы уровень поднялся до положения между нижней и верхней метками, а также проверить систему охлаждения на наличие утечек.

Долив

Дождитесь, когда остынет двигатель и приводной электродвигатель, и медленно открутите крышку, стравливая давление.

При случайном выплескивании охлаждающей жидкости необходимо немедленно ее вытереть, чтобы не повредить детали или лакокрасочное покрытие кузова.

Используйте только охлаждающую жидкость указанного типа.

⚠ Внимание

- › Охлаждающая жидкость содержит этиленгликоль, который снижает температуру ее замерзания. Запрещается выливать охлаждающую жидкость на землю или в канализацию — это приведет к загрязнению окружающей среды.
- › Запрещается открывать крышку расширительного бачка при высокой температуре в моторном отсеке. Система охлаждения может находиться под давлением. Если открыть крышку, может произойти выброс горячей охлаждающей жидкости, что приведет к получению ожогов или иных травм.
- › Для замены охлаждающей жидкости двигателя и приводного электродвигателя обратитесь в сервисный центр.

Предупреждающая наклейка охлаждающей жидкости



E1DAEE1531F8

Эта надпись располагается на крышке расширительного бачка охлаждающей жидкости и напоминает о том, что нельзя открывать крышку расширительного бачка, если охлаждающая жидкость имеет высокую температуру. В противном случае горячая жидкость или пар могут вырваться наружу под действием давления, вызвав ожоги.

Тормозная жидкость

Проверка

Регулярно проверяйте уровень жидкости в бачке.

Уровень жидкости должен находиться между верхней и нижней метками.

Если уровень тормозной жидкости находится ниже нижней метки, необходимо долить ее таким образом, чтобы уровень поднялся до положения между нижней и верхней метками, а также проверить тормозную систему на наличие утечек.

Долив

1. Откройте капот и найдите бачок тормозной жидкости.

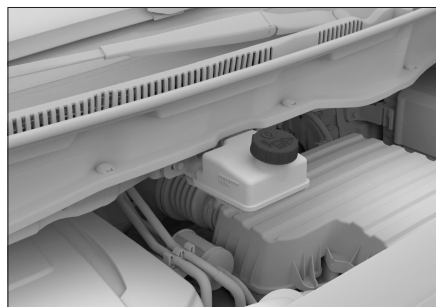

8C1B165A7FB1

2. Открутите крышку бачка, медленно залейте жидкость, не допуская ее переливания через край. В случае перелива немедленно слейте избыточное количество жидкости. В противном случае возможно повреждение деталей моторного отсека. Обязательно используйте тормозную жидкость указанного типа.
3. После долива закрутите крышку бачка.

⚠ Предупреждение

- › Недостаток тормозной жидкости снижает эффективность торможения, создавая риск аварии.
- › Тормозная жидкость представляет опасность для здоровья и обладает коррозионными свойствами. При ее попадании на кожу немедленно промойте поврежденное место большим количеством чистой воды. В случае проглатывания немедленно обратитесь к врачу.
- › Если уровень тормозной жидкости опускается ниже минимальной отметки, или срабатывает сигнал низкого уровня жидкости, обратитесь в сервисный центр для проверки и доливки тормозной жидкости.

Радиатор и вентилятор радиатора

Регулярно проверяйте радиатор, вентилятор и прочие компоненты системы охлаждения в моторном отсеке. Если эти компоненты сильно загрязнены, своевременно выполняйте их очистку. Если Вы не можете определить, нормально ли работает радиатор, обратитесь в сервисный центр.

После каждой поездки в сложных условиях (например, вода, песок, грунтовые дороги и т. д.) проверьте, не засорены ли радиатор, вентилятор и другие охлаждающие элементы в моторном отсеке. Если они засорены, обратитесь для проверки и очистки в сервисный центр.

Аккумуляторная батарея

Данный автомобиль комплектуется необслуживаемой аккумуляторной батареей.

Аккумулятор находится под крышкой багажного отсека.

При недостаточном заряде аккумуляторной батареи ее необходимо своевременно зарядить или заменить. Для замены аккумуляторной батареи обратитесь в сервисный центр.

Предупреждающие наклейки на аккумуляторной батарее



19FE937FE5B1

Эти знаки расположены на аккумуляторной батарее. Они напоминают, что перед установкой, снятием и проверкой аккумуляторной батареи необходимо соблюдать следующие меры предосторожности:

- › Детям запрещается приближаться к аккумуляторной батарее.
- › При использовании или зарядке аккумуляторной батареи может выделяться горючий газ, поэтому ее необходимо держать вдали от источников тепла и открытого огня. В противном случае аккумуляторная батарея может загореться или взорваться.
- › Аккумуляторная батарея содержит жидкость с высокой коррозионной активностью.
- › Во время работы с ней наденьте защитные очки и соблюдайте прочие защитные меры.

Проверка и замена предохранителей

Замена предохранителя требует соответствующих профессиональных навыков. Не рекомендуется снимать предохранители самостоятельно, если в этом нет необходимости. Обратитесь в сервисный центр.

Если какое-либо электрическое устройство не работает, это может быть вызвано перегоранием соответствующего предохранителя. В таком случае рекомендуется провести проверку в соответствии с описанным ниже порядком и при необходимости заменить предохранитель.

1. Выключите все электрические устройства.
2. Выключите зажигание, включите стояночный тормоз и отсоедините отрицательную клемму аккумуляторной батареи.

Предохранители расположены в следующих местах:

В блоке предохранителей моторного отсека

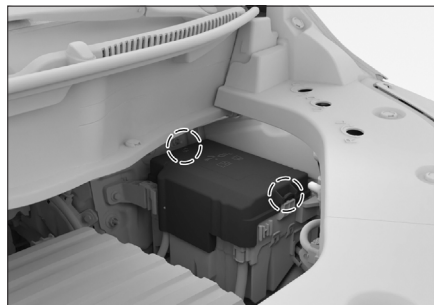

Чтобы открыть блок предохранителей, нажмите на два фиксатора на крышке блока предохранителей, а затем потяните крышку вверх.

В боковом отделении приборной панели слева от рулевого колеса



Его можно увидеть, сняв отделение для хранения мелочей.

Внутри левой крышки багажного отделения

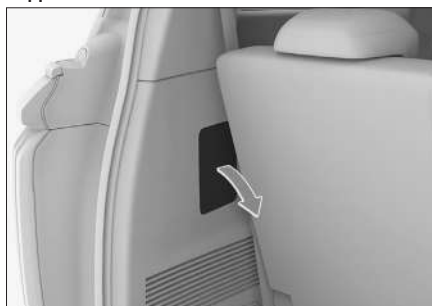

Его можно увидеть, сняв левую крышку багажного отделения.

⚠ Внимание

- › Не допускайте попадания воды или иных жидкостей в блок предохранителей, поскольку это может привести к повреждению электрических компонентов.
- › После установки крышки блока предохранителей убедитесь в том, что она зафиксирована правильно. В случае неправильной установки крышки попавшие внутрь блока влага и грязь повлияют на эффективность работы предохранителей.

Проверка и замена предохранителей

3. Для извлечения предохранителя используйте специальный зажим, поставляемый в комплекте с автомобилем. Определите предохранитель, соответствующий неисправному устройству, согласно схеме на крышке блока предохранителей и проверьте его.

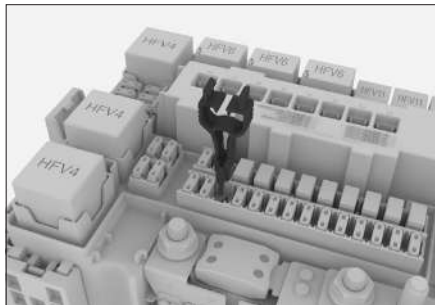

426C720AE2F2

⚠ Внимание

- › Зажим и запасной предохранитель находятся на крышке блока предохранителей в моторном отсеке.
 - › К крышке блока предохранителей прикреплена соответствующая информация об электрических цепях, по которой можно определить соответствие между предохранителем и электрическим компонентом.
 - › Поскольку неисправность может быть вызвана перегоранием нескольких предохранителей, необходимо проверить все предохранители, чтобы устранить ее. Если неисправность по-прежнему не может быть устранена, обратитесь в сервисный центр.
4. Проверьте состояние плавкой вставки внутри предохранителя. Если она перегорела, предохранитель необходимо заменить на запасной предохранитель того же типа.

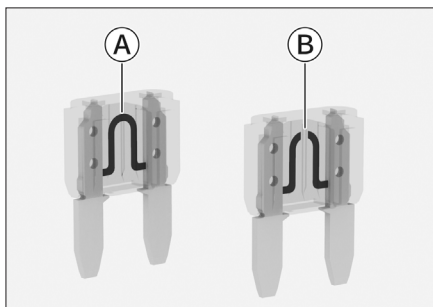

C40CCAFB30E3

- Ⓐ Исправный предохранитель
Ⓑ Перегоревший предохранитель

⚠ Предупреждение

Во время замены предохранителя запрещено использовать отремонтированный предохранитель или предохранитель другого номинала. В противном случае может произойти возгорание из-за перегрузки электрической цепи.

5. Проверьте исправность работы электрических узлов.

⚠ Внимание

Если через некоторое время запасной предохранитель снова перегорает, или электрическое устройство по-прежнему работает ненормально, это указывает на наличие серьезной неисправности в электрической системе автомобиля. В этом случае следует немедленно обратиться в официальный сервисный центр.

Замена щеток очистителя ветрового стекла

Проводите регулярный осмотр щеток стеклоочистителей и в случае возникновения следующих ситуаций выполняйте их замену:

- › Наличие на щетках трещин или частичное затвердевание резины.
- › Во время работы стеклоочистителя щетки оставляют полосы на стекле или не очищают его надлежащим образом.

⚠ Внимание

При поднятии или опускании стеклоочистителей запрещается сильно тянуть за щетки во избежание их деформации и поломки.

Замена

1. Поднимите рычаг очистителя с поверхности ветрового стекла.

⚠ Внимание

Во избежание повреждения крышки капота и очистителя ветрового стекла не открывайте капот, когда рычаги очистителя подняты.

2. Нажмите на фиксатор и снимите щетку очистителя ветрового стекла, потянув ее в направлении, указанном на рисунке стрелкой.

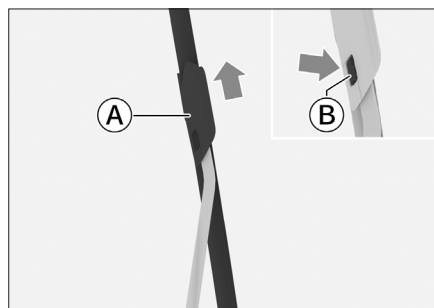

CA3761972CA4

- Ⓐ Щетка очистителя ветрового стекла
- Ⓑ Фиксатор

⚠ Внимание

Во избежание повреждения стекла не опускайте рычаг очистителя прямо на ветровое стекло, если щетка очистителя не установлена.

3. Установите новую щетку и аккуратно опустите рычаг очистителя на ветровое стекло.

Положение для технического обслуживания

Если из-за ограниченного пространства или окружающей среды невозможно заменить щетку стеклоочистителя, подняв рычаг непосредственно с ветрового стекла, Вы можете сначала перевести передний стеклоочиститель в положение для технического обслуживания и заменить щетку в этом положении.

⚠ Внимание

После замены щеток очистителей ветрового стекла, обязательно верните рычаги в исходное положение.

1. В течение 10 секунд после выключения зажигания нажмите и удерживайте кнопку омывателя на переключателе управления стеклоочистителями.

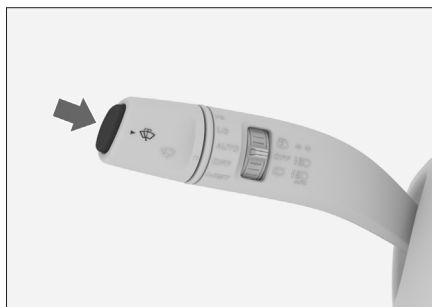

A39F8177F63E

2. Очистители стекла автоматически перейдут в режим технического обслуживания.

Замена щеток очистителя ветрового стекла



9550D77F9609

3. После замены щеток стеклоочистителей они автоматически возвращаются в исходное положение при включении зажигания и поворачивании комбинированного переключателя управления в любое положение, или при скорости автомобиля более 12 км/ч.

Замена щетки очистителя заднего стекла

Проводите регулярный осмотр щеток стеклоочистителей и в случае возникновения следующих ситуаций выполняйте их замену:

- › Наличие на щетках трещин или частичное затвердевание резины.
- › Во время работы стеклоочистителя щетки оставляют полосы на стекле или не очищают его надлежащим образом.

⚠ Внимание

При поднятии или опускании стеклоочистителей запрещается сильно тянуть за щетки во избежание их деформации и поломки.

Замена

1. В течение 10 секунд после выключения зажигания поверните переключатель управления очистителем заднего стекла в положение омывания и удерживайте его примерно 3 секунды.



4A979C289F4A

2. Очиститель заднего стекла автоматически перейдет в режим технического обслуживания.



5B986FECF7E7

3. Поднимите рычаг очистителя с поверхности заднего стекла.

⚠ Внимание

Не поднимайте рычаг стеклоочистителя слишком высоко и не прилагайте излишней силы, чтобы не повредить его.

4. Оттяните щетку стеклоочистителя заднего стекла в указанном направлении до тех пор, пока она не отделится от рычага.

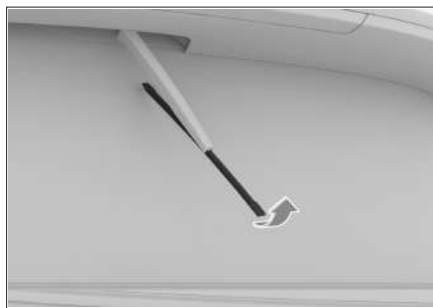

803960F1873E

⚠ Внимание

Во избежание повреждения стекла не опускайте рычаг очистителя прямо на заднее стекло, если щетка очистителя не установлена.

5. Установите новую щетку стеклоочистителя и аккуратно опустите рычаг стеклоочистителя на заднее стекло.
6. Включите зажигание, и стеклоочиститель заднего стекла автоматически вернется в исходное положение.

⚠ Внимание

После замены щетки стеклоочистителя заднего стекла обязательно верните его в исходное положение.

Сброс программы управления фарами

Техническое обслуживание фар

Перед выходом автомобиля с завода производится сброс программы управления передними комбинированными фарами. Если автомобиль часто используется для перевозки грузов, может возникнуть необходимость в повторном сбросе программы. Для этого обратитесь в сервисный центр.

Замена ламп

Все лампы внешних осветительных приборов автомобиля являются светодиодными, они не подлежат разборке или замене по отдельности. В случае выхода из строя или ухудшения работы лампы рекомендуется как можно скорее обратиться в сервисный центр для проверки и ремонта.

Предупреждение

- › Запрещается изменение конструкции внешних осветительных приборов и сигнального оборудования.
- › Запрещается устанавливать дополнительные внешние осветительные приборы и сигнальные огни, не предусмотренные обязательными стандартами.

Запотевание автомобильных фар

При управлении автомобилем в дождливую погоду, мойки автомобиля или в иных подобных ситуациях стекла фар могут запотеть. Это происходит по причине разницы температур внутри и снаружи фары. Данное явление аналогично запотеванию окон автомобиля во время движения в дождливую погоду и не является неисправностью. Однако если внутри фары образуются крупные капли или скапливается вода, следует обратиться в сервисный центр для проверки и ремонта.

Внимание

Во избежание повреждения фар не используйте растворители или сильнодействующие моющие средства для очистки внешней поверхности фар.

Периодичность обслуживания

Периодичность обслуживания зависит от условий движения и частоты использования люка.

При эксплуатации автомобиля в регионах с высокой запыленностью и большим количеством дождей обслуживание люка рекомендуется выполнять чаще.

Внимание

Отсутствие своевременного ухода может привести к попаданию воды в салон или возникновению посторонних шумов. Регулярно очищайте люк в соответствии с условиями эксплуатации автомобиля. Например, в регионах, где возможны песчаные бури, а также в сезоны, когда люк используется практически постоянно, проем люка требуется очищать чаще.

Порядок обслуживания

Пыль и посторонние частицы могут скапливаться на уплотнителях, в механических элементах и на направляющих люка, что может привести к возникновению посторонних шумов при использовании люка или неисправностей в его работе, а также к засорению дренажных трубок. Регулярно открывайте люк, удаляйте пыль и грязь, протирайте уплотнители чистой тканью, смоченной водой, и смазывайте механические элементы.

Открывая люк, проверяйте, не заклинивает ли механизм привода в процессе использования. Если люк заклинивает, обратитесь в сервисный центр.

Внимание

- › В случае неисправности люка обратитесь в сервисный центр для его ремонта.
- › При обледенении люка в сильные морозы не пытайтесь открыть его силой. Так можно повредить электропривод и уплотнители. Дождитесь, пока температура в салоне поднимется и лед на уплотнителях и крыше автомобиля растает. После этого можно будет открыть люк.

- › После мойки автомобиля в мороз откройте люк и вытрите уплотнители насухо с помощью тряпки.
- › Перед мойкой автомобиля обязательно проверяйте, плотно ли закрыт люк, и не направляйте струю воды непосредственно на его уплотнители. Если уплотнители деформируются под струей мойки высокого давления, они придут в негодность, и в салон будет попадать вода.
- › При движении по очень неровной дороге или горной местности не оставляйте люк полностью открытым на длительное время. В противном случае внутренний механизм люка может получить повреждения из-за тряски.
- › В дождливое время года следует тщательнее следить за состоянием уплотнителей, избегать попадания на них гравия и пыли и регулярно их протирать, чтобы обеспечить герметичность люка.

Длинные направляющие сидений второго и третьего ряда

Внутри направляющих могут накапливаться пыль и грязь, вызывая шум или сбой в работе сидений второго и третьего ряда. Регулярно очищайте направляющие от пыли и загрязнений. Если во время работы возникают проблемы, например, заклинивание, следует обратиться в сервисный центр для проверки и ремонта.

Направляющие сдвижных дверей с электроприводом

Внутри направляющих и на роликах петель могут накапливаться пыль и грязь, вызывая нехарактерные звуки или сбой в работе сдвижной двери с электроприводом. Регулярно удаляйте пыль и загрязнения с направляющих и роликов петель. Если во время работы возникают проблемы, такие как заклинивание или нехарактерные звуки, следует обратиться в сервисный центр для проверки и ремонта.

Внимание

- › Перед мытьем автомобиля убедитесь, что сдвижная дверь полностью закрыта, и не направляйте струю воды на область вокруг направляющих и петель. Избегайте попадания воды в контроллер во избежание его повреждения.
- › Любые модификации сдвижной двери запрещены. Кроме того, если причиной неисправностей и проблем с функционированием автомобиля стало его переоборудование, гарантия качества на автомобиль не распространяется.
- › В холодную погоду не открывайте сдвижную дверь силой, чтобы не повредить ее электропривод. Перед использованием сдвижной двери дождитесь, пока температура в салоне не поднимется, и замки дверей не оттают.
- › Не используйте сдвижную дверь, когда автомобиль не стоит на месте или начинает движение, иначе из-за чрезмерной нагрузки дверь может быть повреждена.

Для обеспечения безопасности движения модель и размер шин должны подходить для Вашего автомобиля, протектор шин должен быть в хорошем состоянии, давление в шинах должно соответствовать норме.

⚠ Предупреждение

- › Не используйте шины с повышенным износом, повреждениями, недостаточным или избыточным давлением воздуха, поскольку это может легко привести к аварии и стать причиной травм или даже смерти.
- › Необходимо соблюдать все инструкции по накачке и техническому обслуживанию шин, приведенные в настоящем руководстве.
- › При сжигании шин выделяются токсичные газы, поэтому шины необходимо утилизировать надлежащим образом.

Проверка давления в шинах

Правильное давление в шинах обеспечивает хорошую управляемость автомобиля, продлевает срок службы протекторов и создает комфорт при вождении.

Недостаточное давление в шинах ведет к неравномерному износу, влияет на управляемость и расход топлива, а также создает вероятность перегрева и утечки воздуха.

Чрезмерное давление в шинах делает поездку в автомобиле менее комфортной, а также увеличивает вероятность повреждения шины на неровностях дорожного покрытия и ведет к неравномерному износу.

Рекомендуется регулярно проверять давление воздуха в шинах.

Измерять давление воздуха в шинах следует после их остывания. Достаточно точно измерить давление можно только спустя 3 часа после прекращения движения, либо если пройденное во время поездки расстояние составило не более 1,5 км. Если измерить давление в шинах в горячем состоянии (после поездки на несколько километров), его значение будет на 30–40 кПа выше значения в холодном состоянии. Это нормальное явление; в такой ситуации не следует стравливать давление до достижения значения, ожидаемого в холодном состоянии, потому что в итоге оно окажется ниже нормы.

i Полезная информация

Даже если шины находятся в хорошем состоянии, давление в них может снижаться на 10–20 кПа в месяц, поэтому необходимо регулярно его проверять.

i Полезная информация

При каждой проверке давления в шинах следует также осмотреть шины на предмет отсутствия повреждений, проколов, оценить степень износа шин и т. д. В следующих случаях требуется немедленная замена шин:

- › Наличие повреждений или выпуклостей на протекторе или боковине шины.
- › Чрезмерный износ протектора.

Проверка износа шин

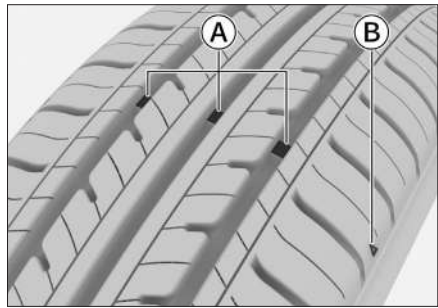

A Индикаторы износа

B Схема расположения индикаторов износа

i Полезная информация

Изображение местоположения индикаторов износа носит схематический характер и приведено только для справки. Ориентируйтесь на фактическую комплектацию Вашего автомобиля.

Изношенные шины необходимо заменить как можно скорее.

Использование шин с недостаточно глубоким рисунком протектора или видимыми индикаторами износа может привести к увеличению тормозного пути, снижению эффективности рулевого управления и разрыву шин, что может привести к аварии.

При обнаружении неравномерного износа шин или ощущении продолжительных вибраций во время движения обратитесь в сервисный центр. При установке новых шин обязательно следует выполнять балансировку колес, чтобы обеспечить максимальный комфорт при движении и продлить срок службы шин.

Перестановка колес

Чтобы продлить срок службы шин и обеспечить равномерность их износа, рекомендуется периодически менять местами задние и передние колеса.

Перестановка колес должна выполняться специалистом. Рекомендуется обратиться для этого в сервисный центр.

Балансировка колес

Если колеса не отбалансированы, это приводит к ухудшению управляемости автомобиля и снижению срока службы шин. Разбалансировка колес происходит даже при нормальной эксплуатации. Поэтому следует регулярно выполнять балансировку в соответствии с балансировочными параметрами.

Уплотнение шин

При долговременной стоянке автомобиля в условиях повышенной температуры шина слегка деформируется в месте контакта с поверхностью. Это нормальное явление, называемое «уплотнением шин». Уплотнение шин может вызывать вибрацию автомобиля и рулевого колеса при движении. Постепенно в ходе движения шины нагреваются и принимают изначальную форму, а вибрации исчезают.

Свести к минимуму уплотнение шин при долговременной стоянке автомобиля можно одним из следующих способов:

- › Увеличьте давление в шинах (примерно до 300 кПа). Такое давление является избыточным для нормального вождения. До начала эксплуатации автомобиля необходимо уменьшить давление в шинах до рекомендуемых значений.
- › Перемещайте автомобиль минимум 1 раз в 30 дней (наиболее оптимально — 1 раз в 15 дней). При перемещении должен быть выполнен поворот опорных точек автомобиля минимум на 90°.

Мойка автомобиля

Мойка автомобиля способствует сохранению его внешнего вида, поэтому рекомендуется выполнять ее регулярно.

i Полезная информация

Коррозионные вещества, такие как насекомые, птичий помет, смола, дорожная и промышленная пыль, деготь, сажа, противогололедный реагент и т. д., могут причинить серьезный ущерб лакокрасочному покрытию, если они остаются на поверхности кузова долгое время. Воздействие высоких температур (например, прямых солнечных лучей) может усилить коррозионный эффект.

Во избежание повреждения лакокрасочного покрытия немедленно удаляйте с поверхности кузова любые агрессивные вещества, не дожидаясь полной мойки автомобиля.

Автомобиль следует мыть в затененном месте, избегая воздействия прямых солнечных лучей. Если автомобиль длительное время находился на солнце, перед мойкой следует переставить его в тень до полного остывания поверхности кузова.

Порядок мойки

1. Убедитесь в отсутствии на поверхности кузова листьев и птичьего помета.

Чтобы обеспечить чистоту и гладкость поверхности кузова, подобные загрязнения следует незамедлительно удалить и сразу же промыть поверхность чистой водой.

2. Тщательно ополосните автомобиль чистой водой для удаления оставшейся пыли.

Вымойте автомобиль водой с помощью мягкой щетки, губки или мягкой ткани.

3. Закончив мойку и ополаскивание, протрите кузов насухо с помощью специальной замшевой тряпки или мягкого махрового полотенца. Не следует оставлять автомобиль сохнуть естественным образом, поскольку это может привести к потускнению кузова и образованию разводов.

! Внимание

- › Не используйте для мойки автомобиля кислотные, сильнощелочные или сильнодействующие химические чистящие средства. Длительное воздействие активных чистящих средств может вызвать серьезную коррозию лакокрасочного покрытия кузова и декоративных поверхностей, что негативно скажется на внешнем виде автомобиля.
- › После мойки, а также после преодоления затопленных участков дороги, следует проверить исправность тормозной системы, слегка нажав на педаль тормоза.
- › В холодную погоду не следует промывать замочные скважины, зазоры дверей и тому подобные места во избежание обледенения уплотнителей или замочных скважин.
- › Во время мойки автомобиля запрещается открывать дверцу топливозаправочной горловины и крышку зарядного порта для промывки их внутренней части.
- › Не направляйте струю воды на область порога при открытой сдвижной двери во время мойки автомобиля во избежание повреждения электронных компонентов.
- › Перед мойкой автомобиля обязательно закройте окна и не направляйте поток воды высокого давления на уплотнители. В противном случае уплотнители могут деформироваться под действием потока воды высокого давления, а вода может попасть внутрь салона.

Полировка

Полировка способствует поддержанию внешнего вида автомобиля в хорошем состоянии. Для достижения наилучшего результата перед полировкой автомобиль следует тщательно вымыть.

В настоящее время существует множество типов полировки. Следует внимательно подходить к выбору, поскольку при использовании неподходящего типа полировки не только не будет обеспечена надлежащая защита кузова, но и возможно изменение цвета лакокрасочного покрытия.

Уход за кузовом

Как правило, следует учитывать такие факторы, как особенности применения автомобильного воска, возраст автомобиля, цвет лакокрасочного покрытия и условия эксплуатации автомобиля. Для получения более подробной информации обращайтесь в сервисный центр или к соответствующим специалистам.

Восстановление лакокрасочного покрытия

Следует регулярно проверять кузов на наличие сколов и царапин. При обнаружении дефектов такого типа следует немедленно восстановить лакокрасочное покрытие, чтобы не допустить образования коррозии металла в местах дефектов.

Восстановить лакокрасочное покрытие можно только на небольших сколах и царапинах. Для ремонта повреждений большой площади обратитесь к специалистам.

Уход за матовым лакокрасочным покрытием

Если Ваш автомобиль имеет матовое лакокрасочное покрытие, уход за ним и его эксплуатация должны осуществляться следующим образом:

- › Не используйте автоматические мойки с жесткими щетками для мойки автомобиля, так как они могут повредить лакокрасочное покрытие. Мойте автомобиль вручную с помощью мягкой губки, неагрессивного моющего средства и большого количества воды.
- › Во время очистки кузова не применяйте чрезмерных усилий и не трите лакокрасочное покрытие. При чистке кузова соблюдайте аккуратность и осторожность, так как надавливание на кузов может привести к изменению лакокрасочного покрытия и появлению неравномерных бликов.
- › Слишком частая мойка автомобиля может привести к повреждению лакокрасочного покрытия и появлению бликов.
- › Автомобиль следует мыть в затененном месте вдали от прямых солнечных лучей.

- › Не используйте для обработки лакокрасочного покрытия очистители, абразивные материалы или другие полировочные средства (например, полировочный воск), так как это может привести к повреждению лакокрасочного покрытия.
- › При появлении следов воска на лакокрасочном покрытии, немедленно удалите их с помощью очистителя силикона. Операция должна выполняться аккуратно и без особых усилий.
- › Избегайте попадания смолы или жирных веществ на лакокрасочное покрытие, так как они могут оставлять пятна.
- › При появлении масляных пятен удалите их с помощью очистителя смолы.
- › В случае появления птичьего помета или насекомых на кузове немедленно очищайте поверхность автомобиля водой или аппаратом высокого давления. При прочном налипании помета или насекомых на кузов, распылите средство от насекомых перед очисткой.

Проверка утечек жидкостей

Для обеспечения безопасности движения рекомендуется перед каждой поездкой проверять наличие под автомобилем следов утечки топлива, масла или других жидкостей. При обнаружении утечек немедленно обратитесь в официальный сервисный центр для проведения диагностики и ремонта.

⚠ Предупреждение

Чистящие средства могут содержать вредные компоненты и представлять опасность для здоровья. Во время чистки салона рекомендуется открыть двери или окна автомобиля. Используйте только чистящие средства, предназначенные специально для автомобилей, и обращайте внимание на указания на упаковке.

i Полезная информация

- › При чистке салона автомобиля не допускайте попадания воды или других жидкостей непосредственно в зазоры приборной панели и расположенные на полу или поблизости электрические устройства во избежание нарушений работы электросистемы.
- › Не мойте пол автомобиля водой, это может привести к коррозии кузова.

Напольное покрытие

Регулярно очищайте напольное покрытие от пыли с помощью пылесоса. Накопление пыли может привести к ускорению износа напольного покрытия.

Регулярная очистка с помощью моющего средства способствует поддержанию первоначальной чистоты напольного покрытия. Для очистки ковровых покрытий следует использовать пенящиеся чистящие средства. По возможности избегайте намокания напольного покрытия. Не разбавляйте пенящиеся средства водой.

Текстильные материалы

Следует регулярно очищать текстильные элементы салона от пыли и загрязнений с помощью пылесоса.

Также их можно очищать с помощью мягкой ткани, смоченной нейтральным мыльным раствором. Во избежание образования разводов следует затем протереть очищаемый элемент сухой тряпкой и высушить на воздухе.

Чтобы удалить стойкие загрязнения, используйте моющие средства для текстильных изделий. Следуйте указаниям по их применению.

Кожаные поверхности

Регулярно удаляйте пыль и загрязнения с помощью пылесоса, особенно в местах швов и складок.

Кожаные поверхности можно очистить с помощью влажной мягкой тряпки, после чего отполировать с помощью сухого куска мягкой материи. Для более тщательной очистки можно использовать специальное чистящее средство для кожаных изделий.

После использования чистящего средства следует незамедлительно протереть кожаный элемент с помощью сухой мягкой ткани. Не оставляйте тряпки, смоченные в чистящем средстве, в контакте с элементами салона. Некоторые моющие средства могут вызвать обесцвечивание материалов или разрушение волокон текстильных элементов.

Для очистки кожи запрещается использовать жидкости, содержащие органические вещества, такие как спирт, а также бензин, кислотные или щелочные растворы.

При уборке запрещается использовать щетки, жесткие губки и другие инструменты с грубой поверхностью.

Не используйте силиконовые или гелевые наклейки на кожаных поверхностях, так как они приводят к затвердеванию кожи и появлению трещин на ней

Искусственная замша

Регулярно удаляйте пыль с поверхности замшевого материала с помощью мягкой щетки, сухой ткани или пылесосом.

В случае появления пятен на поверхности замшевого материала необходимо соблюдать следующие правила обработки:

- › Прежде чем удалить пятно, сначала удалите налет на пятне. Если на поверхности остались пятна от густых продуктов (например, от йогурта, варенья и т. д.), соскребите их скребком или жесткой пластиной. Для жидких пятен используйте белую впитывающую бумагу или губку.
- › Для протирки используйте чистую отжатую белую тряпку или губку.
- › При очистке не допускайте чрезмерного увлажнения поверхности искусственной замши. При необходимости несколько

раз протрите поверхность тряпкой или губкой.

- › Отдельные пятна необходимо удалять немедленно. Во избежание дальнейшего распространения пятна протирайте его от краев к центру пятна.
- › При протирке не надавливайте на поверхность, иначе пятно может расширяться или проникнуть вглубь материала.
- › При использовании чистящих средств их не следует наносить непосредственно на поверхность материала из искусственной замши.

Не используйте щелочные или спиртосодержащие чистящие средства на основе растворителей.

- › После полного высыхания материала из искусственной замши поверхность можно слегка почистить мягкой щеткой для ее восстановления.

Резиновые элементы

По причине воздействия окружающей среды резиновые детали могут загрязняться и тускнеть. Следует регулярно обрабатывать их специальным средством для ухода за резиной, особенно те из них, которые подвержены трению.

Во избежание повреждений и возникновения шумов не следует обрабатывать резиновые уплотнители средствами, содержащими силикон. Используйте только воду и специализированные моющие средства.

Пластиковые элементы

i Полезная информация

Использование жидкостей, содержащих спирт или растворители (таких как нитро растворители, охлаждающие чистящие средства, топливо, парфюмерия и косметические средства), может привести к повреждению поверхности пластиковых деталей. Их следует очищать с помощью мягкой ткани из микроволокна, слегка смоченной водой.

К пластиковым элементам, помимо прочего, относятся следующие: поверхности из искусственной кожи, обшивка потолка, плафоны, дефлекторы воздуховыпускных отверстий, окрашенные детали салона.

Окна

Очистите внутреннюю и наружную поверхность оконных стекол средством для мытья окон, после чего вытрите насухо стекла и пластмассовые поверхности с помощью мягкой ткани или бумажного полотенца.

⚠ Внимание

Если заднее окно оснащено нагревательными нитями, чрезмерное усилие при протирке может вызвать их смещение или повреждение. Поэтому стекло следует протирать аккуратными движениями вдоль нагревательных нитей.

Ремень безопасности

- › Загрязненный ремень безопасности можно очистить с помощью теплого нейтрального мыльного раствора. Не следует использовать хлорсодержащие средства, красители и растворители, поскольку это может сказаться на надежности ремня безопасности.

Перед поездкой ремень безопасности следует высушить на воздухе.

- › Скапливание пыли на направляющем кольце ремня безопасности может замедлить его втягивание. В этом случае следует очистить внутреннюю поверхность направляющего кольца теплым нейтральным мыльным раствором.

Факторы, влияющие на скорость образования коррозии:

- › Накопление грязи, пыли или льда на нижней части кузова.
 - › Нарушение целостности лакокрасочного покрытия и других защитных покрытий из-за ударов гравия или мелких столкновений.
 - › В регионах с повышенной влажностью воздуха, а также в регионах, где температура воздуха не опускается ниже точки замерзания, коррозия происходит быстрее.
 - › Промышленные выбросы, соленый воздух приморских районов и избыточное использование солей в дорожных реагентах также ускоряют процесс разрушения лакокрасочного покрытия и коррозии кузова автомобиля.
 - › Повышенная температура ускоряет коррозию плохо вентилируемых деталей.
- › Если на поверхность кузова попали птичий помет, смола, насекомые, асфальт, цемент, промышленная пыль, каменноугольный деготь, бензин, бензол или другие подобные материалы, их следует очистить при первой же возможности.
 - › Если Вам приходится часто совершать поездки по дорогам, где используется противогололедный реагент, по солонцово-солончаковой почве, по побережью и в других местах с высоким содержанием соли, следует своевременно смывать солевые отложения с нижней части автомобиля пресной водой и принять дополнительные меры по уходу, например установить защиту для ходовой части.
 - › Если Вы часто ездите по гравийным дорогам, рекомендуем установить брызговики на колесные арки.

Защита автомобиля от коррозии

- › Паркуйте автомобиль в хорошо вентилируемом и сухом месте.
- › Поддерживайте автомобиль в чистоте, регулярно мойте его чистой холодной водой и нейтральными моющими средствами.
- › Регулярно проверяйте лакокрасочное покрытие на наличие повреждений и как можно скорее устраняйте их.
- › Проверяйте нижнюю часть кузова на предмет скопления песка, грязи или льда и удаляйте их водой по мере необходимости.
- › Регулярно проверяйте внутреннюю часть автомобиля, чтобы убедиться, что под ковриками сухо и чисто.

Будьте особенно осторожны при транспортировке химических веществ, моющих средств, удобрений, соли и т. д., используйте для этого подходящие контейнеры. Если обнаружены разливы или утечки, немедленно очистите их и обеспечьте сухость.

- › Поддерживайте чистоту дренажных отверстий в дверях, чтобы в них не скапливалась вода.

Длительное хранение автомобиля

Место стоянки необходимо выбирать таким образом, чтобы состояние автомобиля во время стоянки не ухудшалось и обеспечивалась простота последующего запуска двигателя. По возможности оставляйте автомобиль на крытой стоянке.

В случае необходимости парковки автомобиля на длительное время (более чем на месяц) проведите следующие подготовительные мероприятия:

- › Долейте топливо.
- › Тщательно вымойте и высушите кузов.
- › Уберите в салоне, чтобы в нем было чисто и сухо.
- › Разблокируйте стояночный тормоз и застопорите колеса.
- › Приоткройте окна с одной стороны (при стоянке в помещении).
- › Отсоедините отрицательную клемму аккумуляторной батареи.
- › Подложите полотенца или тканевые прокладки под щетки очистителя так, чтобы они не соприкасались с ветровым стеклом.
- › Обработайте все уплотнители дверей силиконовой смазкой, чтобы предотвратить их прилипание.
- › Накройте автомобиль чехлом из хлопчатобумажной ткани или иного дышащего материала. Воздухонепроницаемые материалы, такие как пластиковая пленка, накапливают влагу и могут повредить лакокрасочное покрытие кузова автомобиля.
- › По возможности следует регулярно запустить двигатель и прогреть его до достижения рабочей температуры.
- › Автомобиль должен храниться в проветриваемом месте вдали от легковоспламеняющихся и взрывоопасных материалов.
- › Чтобы продлить срок службы аккумулятора, если время стоянки автомобиля превышает 7 дней, рекомендуется поддерживать зарядку аккумуляторной батареи на уровне от 40% до 60%.

При хранении без использования в течение более 3 месяцев аккумуляторную батарею необходимо полностью заряжать каждые 3 месяца, а затем разряжать на 40–60% во время движения. Это продлит срок службы аккумуляторной батареи.

- › В связи с техническими особенностями тяговой аккумуляторной батареи при длительном хранении автомобиля температура окружающей среды не должна составлять ниже -40°C . Если автомобиль не используется в течение продолжительного времени (более 3 месяцев), при хранении автомобиля поддерживайте температуру окружающей среды на уровне от -20°C до 45°C для поддержания работоспособности его аккумуляторной батареи. При хранении в течение менее 6 месяцев температура окружающей среды должна находиться в диапазоне от 0°C до 45°C , при хранении в течение более 6 месяцев температура окружающей среды должна находиться в диапазоне от 0°C до 35°C .
- › Длительное хранение с низким уровнем заряда может привести к чрезмерной разрядке аккумулятора, что станет причиной ухудшения его характеристик и даже поломки.

i Полезная информация

Рекомендуется проверять заряд тяговой аккумуляторной батареи каждый месяц. Если на комбинации приборов горит индикатор разряда тяговой аккумуляторной батареи, требуется немедленная зарядка.

Утилизация тяговой аккумуляторной батареи

При необходимости замены или утилизации тяговой аккумуляторной батареи обязательно проконсультируйтесь с сервисным центром в отношении требований к утилизации. Утилизация тяговой аккумуляторной батареи ненадлежащим образом может привести к загрязнению окружающей среды или возникновению несчастных случаев.

Предупреждение

- › Не продавайте, не передавайте и не модифицируйте тяговую аккумуляторную батарею. Если тяговая аккумуляторная батарея используется вне автомобиля или каким-либо образом переоборудуется, могут возникнуть аварийные ситуации, такие как поражение электрическим током, возгорание, задымление, утечка электролита и взрыв.
- › Не утилизируйте тяговую аккумуляторную батарею самостоятельно. В противном случае существует опасность загрязнения окружающей среды и вероятность поражения электрическим током.
- › В целях собственной безопасности ни при каких обстоятельствах не открывайте и не модифицируйте тяговую аккумуляторную батарею. При необходимости ремонта, снятия, замены или утилизации тяговой аккумуляторной батареи обратитесь в сервисный центр.

Необходимость проведения технического обслуживания

› Техническое обслуживание позволяет диагностировать текущее состояние Вашего автомобиля.

В процессе эксплуатации все детали автомобиля неизбежно подвергаются износу.

Для гарантирования безопасности вождения автомобиля необходимо своевременно проходить плановые технические осмотры, надлежащим образом осуществлять обслуживание и ремонт. Это позволит Вашему автомобилю максимально долго сохранять свои эксплуатационные характеристики.

› Прохождение технического обслуживания позволит Вам управлять автомобилем с большей уверенностью и спокойствием. При проведении технического обслуживания возможно оценить состояние и осуществить необходимый профилактический ремонт комплектующих и, тем самым, предотвратить возможные серьезные проблемы. Это позволит Вам уверенно пользоваться автомобилем до следующего планового посещения автосервиса.

› Техническое обслуживание позволит Вам снизить затраты на эксплуатацию автомобиля.

› Техническое обслуживание позволит Вам увеличить срок службы автомобиля.

Тормозные колодки, шины, а также некоторые другие компоненты автомобиля в процессе работы подвергаются износу и утрачивают свои эксплуатационные качества.

Дальнейшее использование деталей и компонентов, достигших предела износа, может послужить причиной возникновения неисправностей и даже привести к ДТП.

Поэтому необходимо своевременно проходить плановое техническое обслуживание. Техническое обслуживание позволит Вам уменьшить количество проблем, связанных с ремонтом автомобиля.

Виды технического обслуживания автомобиля

Ежедневный осмотр и уход

При каждодневной эксплуатации автомобиля его владелец должен проводить осмотр и уход за автомобилем. Объем и периодичность осмотра и ухода за автомобилем определяется его владельцем на основании пробега автомобиля, времени эксплуатации, а также оценки его состояния в процессе движения. Рекомендуется производить осмотр и уход за автомобилем перед поездкой на длительные расстояния, а также во время мойки или заправки автомобиля.

Меры безопасности при подготовке и требования к месту проведения технического осмотра автомобиля:

- › Запрещается производить осмотр в тех местах, где при этом создается помеха движению пешеходов или транспорта.
- › Не производите осмотр на наклонной местности, т.к. автомобиль может сдвинуться с места, что создаст опасность получения травмы.
- › Во избежание случайного получения травмы начинайте осмотр только после полного прекращения вращения колес и постановки автомобиля на стояночный тормоз.

Меры безопасности при осмотре моторного отсека автомобиля:

Не производите осмотр при работающем двигателе — это очень опасно.

- › Запрещается производить осмотр при включенном зажигании — это может привести к травмам.
- › Во избежание ожога не прикасайтесь к выхлопной трубе и радиатору сразу после выключения двигателя.

- › Во избежание возгорания запрещается помещать посторонние предметы в моторный отсек, в особенности бумагу, ткань и прочие легковоспламеняющиеся материалы.
- › Во избежание возникновения неисправностей запрещается отсоединять шланги и провода.

Объекты проверки и порядок осмотра

1. Откройте капот (отсек двигателя)
 - › уровень тормозной жидкости
 - › уровень масла в двигателе
 - › уровень охлаждающей жидкости
 - › уровень омывающей жидкости
2. Осмотр снаружи автомобиля
 - › давление в шинах
 - › трещины, повреждения шин
 - › глубина протектора шин, чрезмерный износ
 - › загрязнения, повреждения осветительных приборов
3. На месте водителя
 - › функционирование стояночного тормоза
 - › работа двигателя
 - › работа педали тормоза
 - › подача омывающей жидкости
 - › работа стеклоочистителей
 - › работа системы освещения и указателей поворота
4. Во время движения
 - › работа тормозной системы
 - › работа двигателя на низкой скорости и при ускорении
 - › проверка неисправностей, обнаруженных в предыдущий день

Плановое техническое обслуживание автомобиля

Владелец автомобиля должен проводить плановое техническое обслуживание автомобиля в строгом соответствии со сроками и в объеме, указанными в «Графике планового технического обслуживания», приведенном ниже в данной сервисной книжке.

Во избежание возникновения непредвиденного ущерба, а также в целях сохранения гарантийного обслуживания автомобиля для прохождения планового технического обслуживания, обращайтесь только в сервисные центры Компании WEY. После проведения планового технического обслуживания работники сервисного центра Компании WEY должны поставить соответствующую отметку в талоне технического обслуживания и заверить ее печатью сервисного центра Компании WEY.

График планового технического обслуживания

Двигатель E15BD											
Наименование	Месяцы	12	24	36	48	60	72	84	96	108	120
	(км) ×1000	10	25	40	55	70	85	100	115	130	145
Моторное масло*		3	3	3	3	3	3	3	3	3	3
Уплотнительная шайба сливной пробки масляного поддона*		3	3	3	3	3	3	3	3	3	3
Масляный фильтр*		3	3	3	3	3	3	3	3	3	3
Дроссельная заслонка			Ч		Ч		Ч		Ч		Ч
Свечи зажигания	Замена каждые 36 месяцев или 40,000 километров в зависимости от того, что наступит раньше										
Замена ремня генератора/водяного насоса	Замена каждые 100,000 километров										
Жидкость трансмиссии ДНТ*	Замена каждые 48 месяцев или 55,000 километров в зависимости от того, что наступит раньше										
Масло в заднем редукторе*	При нормальных условиях эксплуатации масло залито на весь срок службы. При эксплуатации в тяжёлых условиях (пыльные дороги, преодоление бродов, очень холодные или засоленные дороги, поездки на короткие расстояния, дождливая и снежная погода и т.д.). Замена каждые 48 месяцев или 55,000 километров в зависимости от того, что наступит раньше										
Сидения второго ряда, самообучение	Выполнение на каждом ТО										
Трос направляющей передвижения сиденья	Проверка регулировки на каждом ТО										
Направляющие сидений	Ч	Ч	Ч	Ч	Ч	Ч	Ч	Ч	Ч	Ч	Ч
Электрическая сдвижная дверь	П	П	П	П	П	П	П	П	П	П	П
Крепление основных узлов и агрегатов	П	П	П	П	П	П	П	П	П	П	П
Состояние тормозных дисков и колодок	П	П	П	П	П	П	П	П	П	П	П
Давление в шинах и их износ	П	П	П	П	П	П	П	П	П	П	П
Перестановка колёс	З	З	З	З	З	З	З	З	З	З	З
Шарниры подвески, рулевого управления, приводов колёс, их пыльники, люфт ступичных подшипников	П	П	П	П	П	П	П	П	П	П	П
Элемент воздушного фильтра*	З	З	З	З	З	З	З	З	З	З	З
Фильтр салона*	З	З	З	З	З	З	З	З	З	З	З
Фильтр адсорбера паров топлива* (Чистка, замена при необходимости).				Ч/З		Ч/З		Ч/З		Ч/З	
Охлаждающая жидкость батареи и электросистемы	Замена каждые 48 месяцев или 80,000 километров в зависимости от того, что наступит раньше										
Охлаждающая жидкость двигателя	Замена каждые 48 месяцев или 55,000 километров в зависимости от того, что наступит раньше										
Тормозная жидкость	Замена каждые 24 месяца или 40,000 километров в зависимости от того, что наступит раньше										
Внешняя проверка чистоты радиатора охлаждения ДВС	П	П	П	П	П	П	П	П	П	П	П

График планового технического обслуживания

Внешняя проверка чистоты радиатора интеркулера	п	п	п	п	п	п	п	п	п	п
Аккумуляторная батарея (Проверка заряда, герметичности, фиксации клемм)	п	п	п	п	п	п	п	п	п	п
Визуальная проверка состояния высоковольтной проводки	п	п	п	п	п	п	п	п	п	п
Зарядный разъём, проверка функционирования	п	п	п	п	п	п	п	п	п	п
Зарядный разъём, проверка проходимости дренажной трубки	п	п	п	п	п	п	п	п	п	п
Система электропривода, визуальная проверка состояния	п	п	п	п	п	п	п	п	п	п
Проверка состояния корпуса высоковольтной батареи на отсутствие коррозии, царапин, деформаций, повреждений, ослабленного крепежа	п	п	п	п	п	п	п	п	п	п
Проверка состояния защитного покрытия нижней части батареи (царапины, коррозия, повреждения)	п	п	п	п	п	п	п	п	п	п
Высоковольтная система, разъёмы высокого и низкого напряжения проверка на отсутствие загрязнений, коррозии, повреждений и ослаблений	п	п	п	п	п	п	п	п	п	п
Проверка состояния силовой батареи (SOC, температура, напряжение ячеек, сопротивление изоляции высоковольтной батареи)	п	п	п	п	п	п	п	п	п	п
Заземляющее устройство батареи проверка (ослабление, повреждение)	п	п	п	п	п	п	п	п	п	п
Панорамный люк*	Смазка первый раз на первом ТО, 12 месяцев или 10,000 километров, в зависимости от того, что наступит раньше. Смазка второй раз на втором ТО, 24 месяца или 25,000 километров, в зависимости от того, что наступит раньше. Далее, проверка смазки люка на каждом ТО, через 12 месяцев или 15,000 километров, в зависимости от того, что наступит раньше.									
Дренаж люка*	п	п	п	п	п	п	п	п	п	п
Проверка утечек (масло/технические жидкости)	п	п	п	п	п	п	п	п	п	п
Световые приборы, звуковой сигнал, стеклоочистители и омыватели	п	п	п	п	п	п	п	п	п	п
Крышка топливного бака, топливный бак, топливопроводы (Корректность фиксации трубок, отсутствие течей)	п	п	п	п	п	п	п	п	п	п
Осмотр ЛКП кузова на наличие повреждений и заполнение карты осмотра в сервисной книжке				п		п		п		п

График планового технического обслуживания

Примечание:

П: означает проверка

З: означает Замена

Ч: означает Чистка

С: означает Смазка

*: интервалы обслуживания должны быть уменьшены при эксплуатации в сложных условиях

1. Проверяйте уровень масла каждые 5000 км и, при уровне масла ниже отметки на щупе, добавляйте необходимое количество.
2. При использовании топлива ненадлежащего качества, свечи зажигания могут потребовать более частой замены. Если наблюдаются неравномерные обороты холостого хода, возможно свечи зажигания требуют очистки или замены.
3. Подушки безопасности являются компонентами безопасности, а также нестандартными компонентами и не требуют регулярного обслуживания. Если прошло более 10 лет с даты изготовления Вашего автомобиля, обратитесь в сервисный центр для проверки или замены системы.
4. Из-за различных конфигураций автомобиля некоторые элементы технического обслуживания могут быть неприменимы к приобретенному Вами автомобилю. Ориентируйтесь на фактическую сборку Вашего автомобиля.

Тяжелые условия эксплуатации

При эксплуатации авто в тяжелых условиях эксплуатации, следует сократить интервалы сервисного обслуживания до 7 500 км.

Также рекомендуется производить проверку всех технических жидкостей каждые 1 000–2 000 км.

К тяжелым условиям эксплуатации относятся следующие:

1. Поездки с высокими нагрузками.
2. Буксировка прицепа.
3. Эксплуатация автомобиля по пыльным дорогам и пересеченной местности (в т. ч. шахтные/строительные площадки и грунтовые дороги).
4. Длительная работа двигателя на холостых оборотах или езда на малых оборотах на большие расстояния.
5. Частая эксплуатация на высоте выше 2 000 м над уровнем моря.
6. Частые поездки на расстояние менее 8 км.
7. Непрерывное движение на высокой скорости (более 70% от максимальной скорости автомобиля) более 2 часов.
8. Движение по ухабистым или залитым водой дорогам, холмистой или горной местности.

Программа «Помощь на дороге»

В любое время суток владелец автомобиля может позвонить по телефону информационного центра WEY (звонок бесплатный), и специалисты компании окажут помощь в кратчайшие сроки. Подробные условия и содержание программы Вы можете узнать на сайте компании <http://GWM-WEY.RU>.

Свидетельство о прохождении планового технического обслуживания

Свидетельство о прохождении планового технического обслуживания

Первое техническое обслуживание необходимо пройти по достижению 10 000 км пробега либо 12 месяцев, в зависимости от того, что наступит ранее. Далее, через каждые 15 000 км пробега либо через каждые 12 месяцев эксплуатации, в зависимости от того, что наступит ранее, необходимо своевременно посещать официальный сервисный центр WEY для прохождения технического осмотра и обслуживания.

Отметка о плановом техническом обслуживании

Дата текущего технического обслуживания:

Пробег на момент текущего технического обслуживания:

Пробег к моменту следующего технического обслуживания:

Представитель сервисного центра:

Печать сервисного центра:

Отметка о плановом техническом обслуживании

Дата текущего технического обслуживания:

Пробег на момент текущего технического обслуживания:

Пробег к моменту следующего технического обслуживания:

Представитель сервисного центра:

Печать сервисного центра:

Отметка о плановом техническом обслуживании

Дата текущего технического обслуживания:

Пробег на момент текущего технического обслуживания:

Пробег к моменту следующего технического обслуживания:

Представитель сервисного центра:

Печать сервисного центра:

Отметка о плановом техническом обслуживании

Дата текущего технического обслуживания:

Пробег на момент текущего технического обслуживания:

Пробег к моменту следующего технического обслуживания:

Представитель сервисного центра:

Печать сервисного центра:

Отметка о плановом техническом обслуживании

Дата текущего технического обслуживания:

Пробег на момент текущего технического обслуживания:

Пробег к моменту следующего технического обслуживания:

Представитель сервисного центра:

Печать сервисного центра:

Отметка о плановом техническом обслуживании

Дата текущего технического обслуживания:

Пробег на момент текущего технического обслуживания:

Пробег к моменту следующего технического обслуживания:

Представитель сервисного центра:

Печать сервисного центра:

Отметка о плановом техническом обслуживании

Дата текущего технического обслуживания:

Пробег на момент текущего технического обслуживания:

Пробег к моменту следующего технического обслуживания:

Представитель сервисного центра:

Печать сервисного центра:

Отметка о плановом техническом обслуживании

Дата текущего технического обслуживания:

Пробег на момент текущего технического обслуживания:

Пробег к моменту следующего технического обслуживания:

Представитель сервисного центра:

Печать сервисного центра:

Свидетельство о прохождении планового технического обслуживания

Свидетельство о прохождении планового технического обслуживания

Первое техническое обслуживание необходимо пройти по достижению 10 000 км пробега либо 12 месяцев, в зависимости от того, что наступит ранее. Далее, через каждые 15 000 км пробега либо через каждые 12 месяцев эксплуатации, в зависимости от того, что наступит ранее, необходимо своевременно посещать официальный сервисный центр WEY для прохождения технического осмотра и обслуживания.

Отметка о плановом техническом обслуживании

Дата текущего технического обслуживания:

Пробег на момент текущего технического обслуживания:

Пробег к моменту следующего технического обслуживания:

Представитель сервисного центра:

Печать сервисного центра:

Отметка о плановом техническом обслуживании

Дата текущего технического обслуживания:

Пробег на момент текущего технического обслуживания:

Пробег к моменту следующего технического обслуживания:

Представитель сервисного центра:

Печать сервисного центра:

Отметка о плановом техническом обслуживании

Дата текущего технического обслуживания:

Пробег на момент текущего технического обслуживания:

Пробег к моменту следующего технического обслуживания:

Представитель сервисного центра:

Печать сервисного центра:

Отметка о плановом техническом обслуживании

Дата текущего технического обслуживания:

Пробег на момент текущего технического обслуживания:

Пробег к моменту следующего технического обслуживания:

Представитель сервисного центра:

Печать сервисного центра:

Отметка о плановом техническом обслуживании

Дата текущего технического обслуживания:

Пробег на момент текущего технического обслуживания:

Пробег к моменту следующего технического обслуживания:

Представитель сервисного центра:

Печать сервисного центра:

Отметка о плановом техническом обслуживании

Дата текущего технического обслуживания:

Пробег на момент текущего технического обслуживания:

Пробег к моменту следующего технического обслуживания:

Представитель сервисного центра:

Печать сервисного центра:

Отметка о плановом техническом обслуживании

Дата текущего технического обслуживания:

Пробег на момент текущего технического обслуживания:

Пробег к моменту следующего технического обслуживания:

Представитель сервисного центра:

Печать сервисного центра:

Отметка о плановом техническом обслуживании

Дата текущего технического обслуживания:

Пробег на момент текущего технического обслуживания:

Пробег к моменту следующего технического обслуживания:

Представитель сервисного центра:

Печать сервисного центра:

Свидетельство о прохождении планового технического обслуживания

Свидетельство о прохождении планового технического обслуживания

Первое техническое обслуживание необходимо пройти по достижению 10 000 км пробега либо 12 месяцев, в зависимости от того, что наступит ранее. Далее, через каждые 15 000 км пробега либо через каждые 12 месяцев эксплуатации, в зависимости от того, что наступит ранее, необходимо своевременно посещать официальный сервисный центр WEY для прохождения технического осмотра и обслуживания.

Отметка о плановом техническом обслуживании

Дата текущего технического обслуживания:

Пробег на момент текущего технического обслуживания:

Пробег к моменту следующего технического обслуживания:

Представитель сервисного центра:

Печать сервисного центра:

Отметка о плановом техническом обслуживании

Дата текущего технического обслуживания:

Пробег на момент текущего технического обслуживания:

Пробег к моменту следующего технического обслуживания:

Представитель сервисного центра:

Печать сервисного центра:

Отметка о плановом техническом обслуживании

Дата текущего технического обслуживания:

Пробег на момент текущего технического обслуживания:

Пробег к моменту следующего технического обслуживания:

Представитель сервисного центра:

Печать сервисного центра:

Отметка о плановом техническом обслуживании

Дата текущего технического обслуживания:

Пробег на момент текущего технического обслуживания:

Пробег к моменту следующего технического обслуживания:

Представитель сервисного центра:

Печать сервисного центра:

Отметка о плановом техническом обслуживании

Дата текущего технического обслуживания:

Пробег на момент текущего технического обслуживания:

Пробег к моменту следующего технического обслуживания:

Представитель сервисного центра:

Печать сервисного центра:

Отметка о плановом техническом обслуживании

Дата текущего технического обслуживания:

Пробег на момент текущего технического обслуживания:

Пробег к моменту следующего технического обслуживания:

Представитель сервисного центра:

Печать сервисного центра:

Отметка о плановом техническом обслуживании

Дата текущего технического обслуживания:

Пробег на момент текущего технического обслуживания:

Пробег к моменту следующего технического обслуживания:

Представитель сервисного центра:

Печать сервисного центра:

Отметка о плановом техническом обслуживании

Дата текущего технического обслуживания:

Пробег на момент текущего технического обслуживания:

Пробег к моменту следующего технического обслуживания:

Представитель сервисного центра:

Печать сервисного центра:

Свидетельство о прохождении планового технического обслуживания

Свидетельство о прохождении планового технического обслуживания

Первое техническое обслуживание необходимо пройти по достижению 10 000 км пробега либо 12 месяцев, в зависимости от того, что наступит ранее. Далее, через каждые 15 000 км пробега либо через каждые 12 месяцев эксплуатации, в зависимости от того, что наступит ранее, необходимо своевременно посещать официальный сервисный центр WEY для прохождения технического осмотра и обслуживания.

Отметка о плановом техническом обслуживании

Дата текущего технического обслуживания:

Пробег на момент текущего технического обслуживания:

Пробег к моменту следующего технического обслуживания:

Представитель сервисного центра:

Печать сервисного центра:

Отметка о плановом техническом обслуживании

Дата текущего технического обслуживания:

Пробег на момент текущего технического обслуживания:

Пробег к моменту следующего технического обслуживания:

Представитель сервисного центра:

Печать сервисного центра:

Отметка о плановом техническом обслуживании

Дата текущего технического обслуживания:

Пробег на момент текущего технического обслуживания:

Пробег к моменту следующего технического обслуживания:

Представитель сервисного центра:

Печать сервисного центра:

Отметка о плановом техническом обслуживании

Дата текущего технического обслуживания:

Пробег на момент текущего технического обслуживания:

Пробег к моменту следующего технического обслуживания:

Представитель сервисного центра:

Печать сервисного центра:

Отметка о плановом техническом обслуживании

Дата текущего технического обслуживания:

Пробег на момент текущего технического обслуживания:

Пробег к моменту следующего технического обслуживания:

Представитель сервисного центра:

Печать сервисного центра:

Отметка о плановом техническом обслуживании

Дата текущего технического обслуживания:

Пробег на момент текущего технического обслуживания:

Пробег к моменту следующего технического обслуживания:

Представитель сервисного центра:

Печать сервисного центра:

Отметка о плановом техническом обслуживании

Дата текущего технического обслуживания:

Пробег на момент текущего технического обслуживания:

Пробег к моменту следующего технического обслуживания:

Представитель сервисного центра:

Печать сервисного центра:

Отметка о плановом техническом обслуживании

Дата текущего технического обслуживания:

Пробег на момент текущего технического обслуживания:

Пробег к моменту следующего технического обслуживания:

Представитель сервисного центра:

Печать сервисного центра:

11

Гарантийное обслуживание

Сведения о гарантийных обязательствах	268
Осмотр кузова	271
Что необходимо знать о гарантии.....	274
Обязанности владельца автомобиля	277
Карточка замены одометра.....	278
Регистрационная карточка с информацией об автомобиле	281
Карточка регистрации смены владельца.....	285
Особые отметки	289

Сведения о гарантийных обязательствах

Общие положения

Каждый новый автомобиль перед его передачей владельцу проходит предпродажную подготовку и проверку в соответствии с процедурой, определенной компанией WEY. Торговая организация обязана продать Вам автомобиль после проведения комплекса работ по предпродажной подготовке с обязательной отметкой в сервисной книжке. Долговечность Вашего автомобиля будет всецело зависеть от своевременного обслуживания, предусмотренного сервисной книжкой.

Сведения о гарантийных обязательствах

Гарантийные обязательства, предоставляемые компанией WEY, распространяются на каждый автомобиль, купленный у уполномоченного Дилера и у ООО «ТЭНК Мотор Трейд Рус». Гарантийный период начинает исчисляться с момента продажи автомобиля первому покупателю. В течение указанного ниже в каждом разделе срока или пробега любой уполномоченный Дилер компании WEY обязан отремонтировать или заменить неисправные части автомобиля, которые оговариваются в данном разделе, если причиной их неисправности, при условии надлежащего использования автомобиля, явились заводские дефекты (использование некачественных материалов при производстве автомобиля или нарушение технологии производства). Метод ремонта или замены определяются Дилером. Детали и узлы, заменённые по гарантии, становятся собственностью завода-изготовителя. При установлении гарантии в виде срока, гарантийный период исчисляется с даты передачи автомобиля первому владельцу. Дата передачи автомобиля первому владельцу указывается в регистрационной карте автомобиля, приведенной в данной сервисной книжке. В случае выхода из строя одометра, при условии невозможности определения пробега на дату подачи рекламации, пробег определяется для автомобилей, приобретенных для личных, семейных, домашних и иных нужд, не связанных с осуществлением предпринимательской деятельности из расчета 4 000 км/ месяц, а для автомобилей, приобретенных для осуществления предпринимательской деятельности из расчета 10 000 км/месяц. При выходе одометра из строя владелец автомобиля должен обратиться в сервисный центр компании WEY для замены одометра. Уполномоченный Дилер компании WEY должен внести отметки в «Карточку замены одометра», приведенную в данной сервисной книжке и поставить свою печать. Срок службы автомобиля WEY составляет 6 лет.

Предупреждение

Эксплуатация неисправного автомобиля строго запрещена!

Гарантия на новый автомобиль

Гарантия распространяется на части и компоненты каждого автомобиля, приобретенного у официального Дилера и у ООО «ТЭНК Мотор Трейд Рус» если обнаруженная неисправность была вызвана заводским дефектом (использование некачественных материалов при производстве автомобиля или нарушением технологии производства). Гарантийный период составляет 3 года или 150 000 км пробега в зависимости от того, что наступит ранее (кроме гарантии на быстроизнашиваемые детали). Все обнаруженные или возникшие в результате эксплуатации автомобиля неисправности, попадающие под гарантию, будут устранены официальным Дилером компании WEY.

Сведения о гарантийных обязательствах

Программа сервисной поддержки постгарантийного обслуживания

Компания ООО «ТЭНК Мотор Трейд Рус» предоставляет Вам дополнительную привилегию в виде сервисной поддержки постгарантийного обслуживания Вашего автомобиля WEY без дополнительных расходов с Вашей стороны. Постгарантийное обслуживание Вашего автомобиля WEY включает работы по ремонту и/или замене компонентов и агрегатов автомобиля (с учетом изложенных ограничений), и действует с окончания основной гарантии в течение 24 месяцев или по достижении пробега 150 000 км., а также работы по ремонту и/или замене компонентов электромобиля, таких как литиево-ионная тяговая батарея, электрический конвертер, приводной электромотор и действует с окончания основной гарантии в течение 60 месяцев или по достижении пробега 150 000 км.

Внимание! В процессе эксплуатации допустима деградация тяговой батареи – это не свидетельствует о её неисправности. Деградация батареи электромобиля – является естественным процессом и заключается в уменьшении объема заряда, который аккумуляторная батарея способна хранить и выдавать.

Предоставление настоящей программы не является продлением гарантии. Воспользоваться программой сервисной поддержки Вы можете у любого официального Дилера.

Гарантия на быстроизнашиваемые детали

Время/пробег (в зависимости от того, что наступит ранее)	Спецификация:
1 месяц/ 1000 км	Щетки стеклоочистителя
2 месяца / 5000 км	Лампочки (исключение: приборы, имеющие светодиодную подсветку, ксеноновые лампы и светодиоды), стёкла
6 месяцев / 10000 км	Масляный фильтр, топливный фильтр, фильтр кондиционера, воздушный фильтр, детали сцепления, свечи зажигания, тормозные колодки, тормозные диски, обычные реле (за исключением блоков управления)
12 месяцев / 10000 км	Элементы питания для пульта дистанционного управления, свинцово-кислотные аккумуляторные батареи (при надлежащей эксплуатации и отсутствии нештатного оборудования)
24 месяца/ 50000 км	Все хромированные детали автомобиля, а также детали, имеющие глянцевое металлизированное покрытие (нанесенное различными методами)
Гарантия не распространяется на	Шины, картриджи системы ароматизации воздуха, предохранители, фильтры (воздушный фильтр, фильтр кондиционера), коррозию элементов подвески и выхлопной системы

Гарантия на запасные части

Гарантийный срок на оригинальные запасные части

Все новые оригинальные запасные части, установленные на автомобили или проданные покупателям без установки официальными Дилерами, обеспечиваются гарантией продолжительностью 12 месяцев (кроме быстроизнашиваемых деталей), исчисляемой со дня их установки или со дня их продажи, без ограничения пробега (кроме дефектов, возникших по причине ненадлежащей эксплуатации или некорректной установки запасных частей).

Сведения о гарантийных обязательствах

При этом, если оригинальная запасная часть была заменена в рамках гарантии на автомобиль, то для замененной запасной части срок гарантии заканчивается одновременно с гарантийным сроком на автомобиль. В случае, если производилась замена детали в рамках гарантии на оригинальную запасную часть, то её гарантийный срок заканчивается по истечению установленного гарантийного срока на оригинальную запасную часть.

Антикоррозийная гарантия на кузов и лакокрасочное покрытие

Гарантия на лакокрасочное покрытие

Гарантия на лакокрасочное покрытие распространяется на все окрашенные части кузова автомобиля (за исключением днища и выхлопной системы), если повреждения поверхности были вызваны заводскими дефектами (использование некачественных материалов или нарушение технологии производства) Гарантийный период на лакокрасочное покрытие составляет 36 месяцев с момента передачи автомобиля WEY первому покупателю или 150 000 км пробега и при условии соблюдения владельцем рекомендаций по уходу за автомобилем, изложенных в Руководстве по эксплуатации.

Гарантия от сквозной коррозии

Гарантия от сквозной коррозии распространяется на все кузовные металлические панели, в том случае если причиной возникновения сквозной коррозии стало использование некачественных материалов или нарушение технологии производства. Гарантийный период против сквозной коррозии составляет 6 лет с момента передачи автомобиля WEY первому покупателю независимо от пробега.

Обязательным условием соблюдения гарантийных обязательств от сквозной коррозии является проведение ежегодного осмотра кузова во время посещений сервисных центров официальных Дилеров. При этом Дилером должны быть сделаны соответствующие отметки в Сервисной книжке. В процессе осмотра автомобиля специалисты дилерской сети определяют состояние кузова и необходимость выполнения соответствующих работ. Они информируют Владельца об обнаруженных дефектах, возникших вследствие внешнего воздействия (царапины, трещины и сколы краски), которые могут стать будущими очагами коррозии и вносят соответствующие отметки в Сервисную книжку.

Для сохранения права на гарантию от сквозной коррозии Владелец автомобиля должен в течение 3-х недель после осмотра, обратиться к специалистам кузовного ремонта официального Дилера для проведения за свой счет ремонта в соответствии с технологией, предписанной WEY, с использованием оригинальных деталей и материалов. При несоблюдении данных предписаний Владелец автомобиля теряет право на гарантию от сквозной коррозии.

i Полезная информация

- › Термин «сквозная коррозия» означает наличие в кузове сквозного отверстия, образовавшегося в результате коррозии металла кузова, возникшей под защитным покрытием по причине исходного дефекта материала или изготовления. В определение «кузов» не включены колесные диски и такие части, как полированные декоративные детали, бамперы, молдинги и петли.

Графическое изображение применимо ко всем моделям



Пометки результата осмотра, используя соответствующий символ

- | | |
|-------------------------------|-------------------------------|
| ● пескоструй, каменная крошка | ■ поврежден кузов |
| ○ вмятина, выпуклость | ⚡ повреждено ЛКП |
| + царапина | ▶ повреждено днища автомобиля |

Ежегодный осмотр кузова

Общее состояние автомобиля

- | | |
|---|----------------------------------|
| <input type="checkbox"/> отличное | <input type="checkbox"/> хорошее |
| <input type="checkbox"/> удовлетворительное | <input type="checkbox"/> плохое |

Повреждения выявленные ранее устранены

- | | |
|-----------------------------|------------------------------|
| <input type="checkbox"/> да | <input type="checkbox"/> нет |
|-----------------------------|------------------------------|

Комментарий

Дата

Показания одометра, км

печать и подпись сервисного центра

Графическое изображение применимо ко всем моделям



Пометки результата осмотра, используя соответствующий символ

- | | |
|-------------------------------|-------------------------------|
| ● пескоструй, каменная крошка | ■ поврежден кузов |
| ○ вмятина, выпуклость | ⚡ повреждено ЛКП |
| + царапина | ▶ повреждено днища автомобиля |

Ежегодный осмотр кузова

Общее состояние автомобиля

- | | |
|---|----------------------------------|
| <input type="checkbox"/> отличное | <input type="checkbox"/> хорошее |
| <input type="checkbox"/> удовлетворительное | <input type="checkbox"/> плохое |

Повреждения выявленные ранее устранены

- | | |
|-----------------------------|------------------------------|
| <input type="checkbox"/> да | <input type="checkbox"/> нет |
|-----------------------------|------------------------------|

Комментарий

Дата

Показания одометра, км

печать и подпись сервисного центра

Осмотр кузова

Графическое изображение применимо ко всем моделям



Пометки результата осмотра, используя соответствующий символ

- пескоструй, каменная крошка
- вмятина, выпуклость
- + царапина
- поврежден кузов
- ⚡ повреждено ЛКП
- ▶ повреждено днища автомобиля

Ежегодный осмотр кузова

Общее состояние автомобиля

- отличное хорошее
 удовлетворительное плохое

Повреждения выявленные ранее устранены

- да нет

Комментарий

Дата

Показания одометра, км

печать и подпись сервисного центра

Графическое изображение применимо ко всем моделям

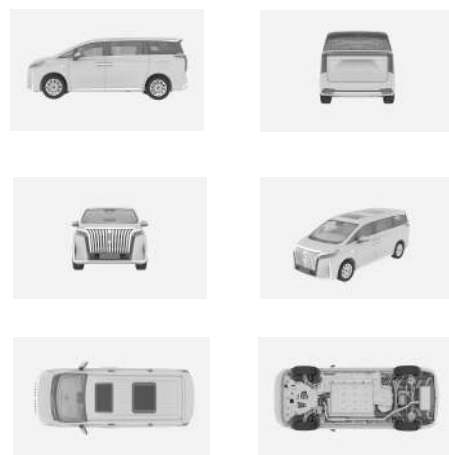

Пометки результата осмотра, используя соответствующий символ

- пескоструй, каменная крошка
- вмятина, выпуклость
- + царапина
- поврежден кузов
- ⚡ повреждено ЛКП
- ▶ повреждено днища автомобиля

Ежегодный осмотр кузова

Общее состояние автомобиля

- отличное хорошее
 удовлетворительное плохое

Повреждения выявленные ранее устранены

- да нет

Комментарий

Дата

Показания одометра, км

печать и подпись сервисного центра

Графическое изображение применимо ко всем моделям











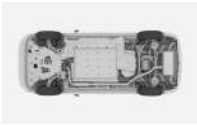

Пометки результата осмотра, используя соответствующий символ

● пескоструй, каменная крошка	■ поврежден кузов
○ вмятина, выпуклость	⚡ повреждено ЛКП
+ царапина	▶ повреждено днища автомобиля

Ежегодный осмотр кузова
Общее состояние автомобиля

<input type="checkbox"/> отличное	<input type="checkbox"/> хорошее
<input type="checkbox"/> удовлетворительное	<input type="checkbox"/> плохое

Повреждения выявленные ранее устранены

<input type="checkbox"/> да	<input type="checkbox"/> нет
-----------------------------	------------------------------

Комментарий

Дата

Показания одометра, км

печать и подпись сервисного центра

Графическое изображение применимо ко всем моделям













Пометки результата осмотра, используя соответствующий символ

● пескоструй, каменная крошка	■ поврежден кузов
○ вмятина, выпуклость	⚡ повреждено ЛКП
+ царапина	▶ повреждено днища автомобиля

Ежегодный осмотр кузова
Общее состояние автомобиля

<input type="checkbox"/> отличное	<input type="checkbox"/> хорошее
<input type="checkbox"/> удовлетворительное	<input type="checkbox"/> плохое

Повреждения выявленные ранее устранены

<input type="checkbox"/> да	<input type="checkbox"/> нет
-----------------------------	------------------------------

Комментарий

Дата

Показания одометра, км

печать и подпись сервисного центра

Что необходимо знать о гарантии

Шины

Гарантия на шины, первоначально установленные на новом автомобиле, предоставляется изготовителями шин.

Периодическое техническое обслуживание

Периодическое техническое обслуживание у официального Дилера является обязательным требованием предоставления гарантии и должно выполняться в соответствии с требованиями, определенными компанией WEY и указанными в данной сервисной книжке.

Оригинальные запасные части

Оригинальными запасными частями являются запасные части прошедшие проверку качества, предоставляемые непосредственно или утвержденные компанией WEY. Применение только оригинальных запасных частей является строго обязательным из соображений безопасности и способствует снижению общих эксплуатационных затрат на автомобиль. Гарантия распространяется исключительно на оригинальные запасные части.

Изменение конструкции

Компания WEY оставляет за собой право проводить кампанию по отзыву автомобилей для обеспечения безопасности, внести изменения в конструкцию и спецификации выпускаемых автомобилей или же изменения в уже проданные автомобили.

Гарантия не распространяется на недостатки, вызванные перечисленным ниже:

1. Использование автомобиля для непредусмотренных целей, например, гонок, ралли, испытаний на время, а также превышение полной разрешенной массы автомобиля, использование прицепа без надлежащего оснащения и буксировку прицепа, превышающего допустимую массу;

2. Дорожно-транспортные происшествия;
3. Несвоевременное предоставление или не предоставление клиентом исправного автомобиля для ремонта к авторизованному Дилеру, несмотря на указания контрольных систем автомобиля о необходимости посещения авторизованной сервисной станции Дилера;
4. До-/переоборудования автомобиля, внесения изменений в комплектацию автомобиля без получения предварительного согласия на это Компании WEY;
5. Повреждения в результате движения автомобиля при недостатке эксплуатационных материалов (например, тормозной или охлаждающей жидкости, масла или смазки), в связи с несвоевременным обнаружением утечки, либо в результате применения не рекомендованных Компанией WEY эксплуатационных материалов;
6. Отсутствие надлежащего технического обслуживания, как описано в «Сервисной книжке» и в «Руководстве по эксплуатации»;
7. Неквалифицированный ремонт или техническое обслуживание, ненадлежащий уход и хранение;
8. Изменения ёмкости батарей, мощности или типа автомобиля;
9. Превышения допустимых значений нагрузки на ось, максимальной массы буксируемого груза;
10. Использования неподходящих запорочных жидкостей и масел;
11. Внешние воздействия (например, поцарапан кожаный руль), полученные при демонтаже без использования спец. инструмента, вмятины на коже от механического блокиратора рулевого управления, следы повреждения на деревянных элементах от удара или механического воздействия;
12. На дефекты, неисправности или коррозию, возникшие в результате:
 - > воздействия кислот или щелочей;

Что необходимо знать о гарантии

- › Воздействия промышленных или химических выбросов, кислотных или щелочных загрязнений воздуха, растительного сока, продуктов жизнедеятельности птиц и животных, древесной смолы, солей (в т.ч. дорожной соли), противоледных реагентов, града, дождя, ветра и прочих природных явлений, воздействия гравия, камней, металлических частиц или других объектов;
- 13. Несоблюдения установленного регламента технического обслуживания в соответствии с указаниями сервисной книжки;
- 14. Использования автомобилей в качестве такси, службы доставки, учебных и т.п.;
- 15. Повреждения, вызванные использованием неоригинальных аксессуаров и запчастей (на неоригинальные запасные части (аксессуары) и повреждения, полученные в результате использования таких запасных частей (аксессуаров), гарантия не распространяется);
- 16. Операции, которые входят в предпродажную подготовку;
- 17. Нарушения правил ухода за автомобилем, приведенных в «Руководстве по эксплуатации» и в разделе «Обязанности владельца»;
- 18. Форс-мажорные обстоятельства (молнии, пожар, стихийные бедствия, землетрясения, военные действия, беспорядки, теракты и т.д.);
- 19. Слабые посторонние звуки, шум, вибрацию, которые не влияют на характеристики и работоспособность автомобиля или его элементов. Образование масляных пятен в зонах сальников и уплотнений;
- 20. Естественный износ деталей внешней и внутренней отделки, лакокрасочного покрытия;
- 21. Любой косвенный ущерб: невозможность использования автомобиля, неудобства и финансовые убытки;
- 22. Автомобили, имеющие дефекты, о которых владелец был заранее уведомлен в письменном виде;
- 23. Не распространяется гарантия на конденсацию влаги в осветительных приборах, которая возникла в результате климатических и физических условий;
- 24. Посторонние звуки, неисправности и повреждения деталей подвески, рулевого управления, трансмиссии и других деталей, возникшие в результате управления автомобилем по неровному дорожному покрытию, сопряженного с ударными нагрузками на детали автомобиля, в том числе, при эксплуатации по дорогам и улицам, которые не соответствуют требованиям к их эксплуатационному состоянию, в соответствии с действующим законодательством;

Обратите также внимание на следующее:

1. Техническое обслуживание автомобилей в период их эксплуатации, а также выполнение указанных ниже операций, устранение неполадок, ремонт и замена указанных ниже деталей, возникающих в результате ненадлежащего ухода за автомобилем, аварий, износа, воздействий внешних и иных факторов, не входит в гарантийные обязательства и производится для владельцев автомобилей за плату:
 - › регулировка углов установки колес;
 - › компьютерная диагностика двигателя;
 - › проведение работ по замене шин;
 - › балансировка колес;
 - › регулировка направления света фар;замена, ремонт или восстановление расходных материалов, прочих элементов, используемых, либо подверженных износу и разрушению при нормальной эксплуатации, в том числе:
 - › фильтры;
 - › плавкие предохранители;
 - › приводные ремни;
 - › лампы и элементы, выполняющие их функции;
 - › тормозные колодки;
 - › масла;

Что необходимо знать о гарантии

- › охлаждающая жидкость, в том числе для охлаждения тяговых батарей;
 - › жидкость для гидропривода тормозов;
 - › консистентные смазки;
 - › электролит;
 - › хладагент;
 - › жидкость для омывателя стекол и фар;
 - › стекла;
 - › обивки салона и внутренняя отделка;
 - › детали с гальванопокрытием;
 - › амортизаторы;
 - › пружины;
 - › сиденья;
 - › колесные диски, шины;
 - › щетки стеклоочистителей;
 - › тормозные соединения или колодки, диски;
 - › резиновые части: шланги, ремни, уплотнители, патрубки, втулки стабилизатора, сайлентблоки, манжеты, пыльники и др.
2. Гарантия производителя не распространяется на следующие категории транспортных средств:
- › Автомобили специального назначения;
 - › Транспортное средство, используемое в качестве такси, в соревнованиях, испытаниях или для обучения вождению или используемое для аренды;
 - › Транспортное средство, переоборудованное и модифицированное без одобрения Изготовителя и не соответствующее сертификату одобрения типа транспортного средства (ОТТС);
 - › Транспортное средство, принадлежащее юридическому лицу и используемое вне дорог общего пользования.
3. Регулирующие, контрольно-диагностические работы производятся за счет владельца автомобиля.
4. Гарантийное обслуживание автомобилей осуществляется в случае надлежащего исполнения его владельцем обязанностей, указанных в разделе «ОБЯЗАННОСТИ ВЛАДЕЛЬЦА АВТОМОБИЛЯ».
5. Расходы по доставке транспортного средства, а также расходы по доставке ж/д транспортом, с преодолением водной преграды (паром), авиадоставке и доставке специальной техникой повышенной проходимости, оплачиваются непосредственно Владелец (доверенным лицом) исполнителю услуг по доставке.

Владелец автомобиля обязан:

1. Соблюдать рекомендации по эксплуатации и обслуживанию автомобиля, изложенные в данной сервисной книжке и в «Руководстве по эксплуатации».
2. Для выполнения гарантийного ремонта предоставить автомобиль официальному Дилеру.
3. Проводить техническое обслуживание автомобиля в соответствии с требованиями, изложенными в разделе «Техническое обслуживание» данной сервисной книжки. Сохранить отметки о прохождении технических обслуживаний автомобиля на случай, если они потребуются Дилеру. Гарантия на запасные части распространяются только при наличии соответствующих документов на их установку.
4. Внимательно следовать всем рекомендациям, указанным в «Руководстве по эксплуатации».
5. Регулярно мыть автомобиль и обрабатывать кузов защитными средствами.
6. При обнаружении на кузове отложений дорожной соли, песка, асфальта, гудрона, смолы деревьев и прочих веществ, способных повредить лакокрасочное покрытие, немедленно удалить их, своевременно и за свой счет устранить любые вышеперечисленные повреждения лакокрасочного покрытия кузова.
7. При смене владельца автомобиля, а также при изменении информации об автомобиле и/или о его владельце, незамедлительно обратиться к уполномоченному Дилеру Компании WEY для регистрации указанной информации в Карточке регистрации смены владельца, приведенной в данной сервисной книжке.

Карточка замены одометра

Карточка замены одометра

В случае неисправности одометра просим Вас обращаться в сервисные центры Компании WEY для его замены.

Отметка о замене одометра

Дата замены:

Показания старого одометра (км):

Показания нового одометра (км):

Наименование сервисного центра:

Печать сервисного центра:

Карточка замены одометра

Карточка замены одометра

В случае неисправности одометра просим Вас обращаться в сервисные центры Компании WEY для его замены.

Отметка о замене одометра

Дата замены:

Показания старого одометра (км):

Показания нового одометра (км):

Наименование сервисного центра:

Печать сервисного центра:



Регистрационная карточка с информацией об автомобиле

Первый экземпляр хранится у дилера

Информация о владельце

ФИО владельца/наименование компании:

Номер паспорта/регистрационный номер компании:

Городской телефон:

Мобильный телефон:

E-mail:

Почтовый индекс:

Полный адрес:

Информация об автомобиле:

Модель:

Идентификационный номер (VIN-код):

Номер двигателя / модель электродвигателя:

Цвет:

Комплектация:

Дата выпуска:

Дата передачи автомобиля:

Подпись дилера

Подпись владельца:

Подпись/печать

Подпись/печать

Дата:

Дата:





Регистрационная карточка с информацией об автомобиле

Второй экземпляр хранится в руководстве

Информация о владельце

ФИО владельца/наименование компании:

Номер паспорта/регистрационный номер компании:

Городской телефон:

Мобильный телефон:

E-mail:

Почтовый индекс:

Полный адрес:

Информация об автомобиле:

Модель:

Идентификационный номер (VIN-код):

Номер двигателя / модель электродвигателя:

Цвет:

Комплектация:

Дата выпуска:

Дата передачи автомобиля:

Подпись дилера

Подпись владельца:

Подпись/печать

Подпись/печать

Дата:

Дата:





Карточка регистрации смены владельца

Информация о новом владельце

ФИО владельца/наименование компании:

Номер паспорта/регистрационный номер компании:

Городской телефон:

Мобильный телефон:

E-mail:

Почтовый индекс:

Полный адрес:

Информация об автомобиле:

Модель:

Идентификационный номер (VIN-код):

Номер двигателя:

Цвет:

Номерной знак:

Пробег:

Смена владельца Изменение почтового адреса Дополнительно выдано

Подпись владельца

Подпись представителя сервисного центра:

Подпись прежнего
владельца:

Сервисный центр
(печать):

Подпись нового
владельца:

Дата: год месяц число

Дата: год месяц число



Карточка регистрации смены владельца

Информация о новом владельце

ФИО владельца/наименование компании:

Номер паспорта/регистрационный номер компании:

Городской телефон:

Мобильный телефон:

E-mail:

Почтовый индекс:

Полный адрес:

Информация об автомобиле:

Модель:

Идентификационный номер (VIN-код):

Номер двигателя:

Цвет:

Номерной знак:

Пробег:

Смена владельца

Изменение почтового адреса

Дополнительно выдано

Подпись владельца

Подпись представителя сервисного центра:

Подпись прежнего
владельца:

Сервисный центр
(печать):

Подпись нового
владельца:

Дата: год месяц число

Дата: год месяц число



Перед передачей автомобиля владельцу была выполнена предпродажная подготовка.

Печать и подпись официального дилера
Компании WEY

12

Технические данные

Идентификационный номер транспортного средства	292
Номер двигателя.....	293
Параметры автомобиля	294
Динамические характеристики.	295
Параметры шасси.....	296
Параметры масел и жидкостей	297
Параметры сидений	298

Идентификационный номер транспортного средства

Идентификационный номер транспортного средства (VIN) — это уникальный идентификационный код автомобиля, который нанесен в следующих местах:

- › На штампованном элементе слева в нижней части ветрового стекла.



B2E9BBA1FA31

- › На табличке, расположенной под замком на стойке двери переднего пассажира.



E39CE14ABF06

- › На задней опорной поперечине правого переднего сиденья. Его можно увидеть, открыв крышку.



725739C64FEF

i Полезная информация

Информацию об идентификационном номере автомобиля можно считать из электронного блока управления, подключив диагностический сканер к диагностическому разъему автомобиля.



08F9B33DA79B

Номер двигателя выгравирован на блоке цилиндров в месте, показанном на рисунке.

i Полезная информация

Для удобства на крышке головки блока цилиндров наклеена этикетка, на которой указаны модель и номер двигателя.

Параметры автомобиля

Габаритные размеры, масса, расход топлива, экологический класс, максимальная скорость автомобиля и прочие основные параметры указываются в сопроводительной документации автомобиля.

Внимание

Все параметры, указанные в настоящем руководстве, за исключением специально отмеченных или отдельно перечисленных, относятся к моделям в стандартной комплектации. Некоторые параметры автомобилей со специальным оборудованием и автомобилей, произведенных для других стран, могут отличаться от указанных. Следует ориентироваться на параметры, указанные в документах, поставляемых вместе с автомобилем.

Динамические характеристики

Двигатель

Двигатель E15BD

Параметр	Данные
Тип двигателя	Бензиновый двигатель с турбонаддувом
Номинальная мощность при скорости вращения двигателя [кВт при об/мин]	115 при 5500–6000
Максимальная полезная мощность при скорости вращения двигателя [кВт при об/мин]	112 при 5500–6000
Максимальный крутящий момент при скорости вращения двигателя [Н·м при об/мин]	235 при 1500–4000
Максимальный полезный крутящий момент при скорости вращения двигателя [Н·м при об/мин]	232 при 1500–4000
Максимальный преодолеваемый подъем [%]	54

Приводной двигатель

Модель	Тип	Номинальная мощность при скорости вращения двигателя / крутящем моменте [кВт при об/мин / Н·м]	Пиковая мощность при скорости вращения двигателя / крутящем моменте [кВт при об/мин / Н·м]
TZ220XS003	Синхронный электродвигатель с постоянными магнитами	70 при 4800/138	130 при 14 500/300
TZ180XS004	Синхронный электродвигатель с постоянными магнитами	38 при 3902/93	135 при 12 500/232

Тяговая аккумуляторная батарея

Модель	Тип	Номинальное напряжение [В]	Номинальная емкость [А·ч]	Рабочая температура [°С]
PE333114A	Трехкомпонентная литий-ионная аккумуляторная батарея	333	114	-30–55

Параметры шасси

Технические характеристики шин

Параметр		Данные
Спецификация		245/50R18 104W
Давление в шинах		См. наклейку с указанием давления в шинах на стойке двери со стороны водителя
Цепи противоскольжения	Спецификация	Цепи из ТПУ, модель Т100
	Место установки	Передние колеса

Параметры колес

Параметр		Данные	
Параметры динамической балансировки	Односторонняя [г]	≤8	
	Двусторонняя (суммарно) [г]	≤15	
Углы установки колес	Задние колеса	Развал задних колес	-68' ±30' (боковое отклонение ≤30')
		Схождение задних колес	7' ±5' (боковое отклонение ≤5')
	Передние колеса	Угол продольного наклона шкворня	5°42' ±45' (боковое отклонение ≤45')
		Развал передних колес	-27' ±45' (боковое отклонение ≤45')
		Схождение передних колес (с одной стороны)	8' ±5' (боковое отклонение ≤5')
		Угол поперечного наклона шкворня	13° (справочное значение)

Параметры тормозной системы

Параметр		Данные
Педаль тормоза	Свободный ход [мм]	3–7
Передние тормозные колодки (фрикционная накладка)	Минимально допустимая толщина [мм]	2
Задние тормозные колодки (фрикционная накладка)	Минимально допустимая толщина [мм]	2
Передний тормозной диск	Минимально допустимая толщина [мм]	31
Задний тормозной диск	Минимально допустимая толщина [мм]	21

Моторное масло

Тип масла для двигателя E15BD

Для обеспечения работоспособности и долговечности двигателя следует использовать рекомендованное заводом-изготовителем полностью синтетическое моторное масло SP 0W-20. Если оригинальное моторное масло невозможно купить в конкретном регионе, рекомендуется использовать следующие моторные масла:

- › Если предпочтительными являются масла стандарта API (Американского института нефти), используйте полностью синтетическое моторное масло SP 0W-20 со средней и низкой зольностью.
- › При предпочтении стандартного масла ACEA (Европейская ассоциация автопроизводителей) используйте полностью синтетическое масло C5 0W-20.

Объем моторного масла

Модель двигателя	Объем [л] (справочное значение)	
	При замене масла и фильтра	При замене только моторного масла
E15BD	4,0 ±0,1	3,7 ±0,1

Прочие масла и жидкости

Типы смазочных материалов и технических жидкостей	Спецификация	Объем [л] (справочное значение)
Масло для коробки передач (DHT)	DHTF 2	2,3 ±0,1
Масло заднего редуктора	GL-4 75W	0,95 ±0,02
Охлаждающая жидкость (система охлаждения двигателя)	Этиленгликоль-35 (кроме регионов с очень холодным климатом)	11,3 ±0,5
	Этиленгликоль-45 (для регионов с очень холодным климатом)	
Охлаждающая жидкость (система электропривода)	Этиленгликоль-35 (кроме регионов с очень холодным климатом)	10,8 ±0,5
	Этиленгликоль-45 (для регионов с очень холодным климатом)	
Тормозная жидкость	DOT4	1,15 ±0,1
Стеклоомывающая жидкость	--	4,6

Хладагент для кондиционера

Типы смазочных материалов и технических жидкостей	Спецификация	Объем [г] (справочное значение)
Хладагент для кондиционера	HFC-134a	1050 ±20

i Полезная информация

Параметры объема масла в приведенной выше таблице являются только расчетными значениями. Фактический объем заправки может незначительно отличаться из-за таких факторов, как продукт, оборудование и климат.

Параметры сидений

Параметр		Данные
Конструктивное положение направляющих сиденья	Передние сиденья	40 мм вперед от крайнего заднего положения
	Второй ряд сидений	90 мм вперед от крайнего заднего положения
	Третий ряд сидений	Крайнее заднее положение
Конструктивный угол наклона спинки сиденья	Передние сиденья	22°
	Второй ряд сидений	25°
	Третий ряд сидений	23°
Стандартный угол наклона спинки	Передние сиденья	22°
	Второй ряд сидений	25°
	Третий ряд сидений	25°